

# Mercedes-AMG GT und GT Roadster



Preisliste gültig ab 28. Juli 2020

**AMG**  
DRIVING PERFORMANCE



# Willkommen.

In der Markenwelt von Mercedes-AMG.



„Das Beste oder nichts.“

Diese Worte von Gottlieb Daimler sind über 100 Jahre alt. Zugleich sind sie heute aktueller denn je. Wir möchten den Satz sogar noch ergänzen: Das Beste oder nichts – für Sie, unsere Kunden. Wir forschen, konstruieren und gestalten, um Ihre Ansprüche und Wünsche zu erfüllen. Für Ihren Traum von einem Mercedes-AMG.

Das Mercedes-AMG GT Facelift. Nachgeschärft und noch agiler als bei seinem Debüt vor vier Jahren geht das Statement aus Affalterbach an den Start: lange Motorhaube, weit hinten positioniertes Cockpit, breites, kraftvolles Heck. Das sind die Proportionen eines Sportwagens von Mercedes-AMG. Sein Aggregatzustand ist der Vortrieb. Sie steigen ein und drücken den Startknopf. Er erwacht mit einem zahnenden, tiefen Atmen. Noch, denn mit dem Tritt auf das Gaspedal öffnen sich die beiden Abgasklappen der schaltbaren AMG Performance Abgasanlage und jede einzelne der Pferdestärken komponiert diesen einzigartigen Sound. Gewaltig, wenn der V8 des Mercedes-AMG GT seine volle Leistung entfaltet. Souverän, wenn er dahingleitet.

Auch das Cockpit trägt die AMG DNA in sich. Im Zentrum die dynamische aus dem 4-Türigen AMG GT bekannte Mittelkonsole, leicht ansteigend bis zur Instrumententafel mit den vier markanten Luftdüsen. Radikal sportlich. Der Drehzahlmesser kommentiert präzise jeden Sprung in eine neue Leistungsklasse. In jeder Kurve bieten die AMG Performance Sitze perfekten Seitenhalt. Maßgeschneidert für Glücksgefühle mit extrem hochwertig verarbeiteten Materialien, feinem Leder und Carbon. Manufakturcharakter.

Sie ahnen es bereits: Es gibt nahezu grenzenlose Möglichkeiten, den Mercedes-AMG GT ganz nach Ihren persönlichen Wünschen zu gestalten. Nehmen Sie sich die Zeit, stöbern Sie in aller Ruhe in dieser Preisliste, konfigurieren Sie Ihr Wunschfahrzeug online und sprechen Sie uns vor Ort bei Ihrem Mercedes-AMG Partner an. Gerne können Sie auch eine Probefahrt vereinbaren und sich höchstpersönlich von unserem Anspruch überzeugen:

„Das Beste oder nichts.“

Ihr Mercedes-AMG Team

Über den detaillierten Umfang der Sonderausstattungen informiert Sie gerne Ihr Mercedes-AMG Partner. Weitere Informationen erhalten Sie unter [www.mercedes-benz.de](http://www.mercedes-benz.de) und über unsere Mercedes-Benz Kundenbetreuung: Montag bis Freitag von 7.30 – 20.00 Uhr  
Telefon: 00800 9 7777777

# Inhalt.

<b>Vorwort</b>	2
<b>Produkt-Highlights</b>	4
<b>Modellvarianten und technische Daten</b>	5
<b>Design</b>	7
Mercedes-AMG GT/GT C	
Mercedes-AMG GT R	
Zierelemente	
Lacke	
Kombinationsmöglichkeiten Polster und Lacke	
<b>Serien- und Sonderausstattung</b>	29
Exterieur	
Interieur	
Sicherheit und Assistenzsysteme	
Parken und Rangieren	
Infotainment, Navigation und Kommunikation	
Technik	
Antrieb	
Fahrwerk	
<b>Weitere technische Daten</b>	48
<b>Service</b>	50
<b>Finanzdienstleistungen und Versicherungen</b>	51
<b>Fahrzeugabholung</b>	52
<b>Mercedes me connect</b>	53





# Produkt-Highlights.

## Nachgeschärft und noch agiler. Das Mercedes-AMG GT Facelift. Handcrafted by Racers.

Als Produkte höchster Ingenieurs- und Handwerkskunst verkörpern diese einzigartigen Sportwagen die Leidenschaft für überragende Leistung und Dynamik.

### Grenzenloser V8-Fahrspaß

Auch mit dem Facelift wird vom Einstiegsmodell des Mercedes-AMG GT mit 530 PS, der in 3,8 Sekunden den Spurt auf 100 km/h schafft, bis zum Topmodell Mercedes-AMG GT R mit 585 PS jedes Modell dem Sportwagen-Charakter gerecht. Das AMG SPEEDSHIFT DCT 7-Gang-Sportgetriebe fasziniert mit rasanten Schaltzeiten und emotionalem Zwischengas.

### Volldigitales Instrumenten-Display in Serie

Wie im AMG GT 4-Türer Coupé macht auch in den zweitürigen AMG GT Modellen die neue Telematik-Architektur das innovative, serienmäßig volldigitale Instrumenten-Display mit 12,3 Zoll messendem Kombiinstrument und 10,25 Zoll großem Multimediadisplay auf der Mittelkonsole möglich. Das Kombiinstrument bietet ein vollkommen neues Screendesign mit den drei AMG-spezifischen Anzeigestilen „Klassisch“, „Sportlich“ oder „Supersport“. In der „Supersport“ Ansicht gibt es umfangreiche AMG spezifische Zusatzinformationen, wie beispielsweise eine dem Motorsport entlehnte Aufforderung zum Hochschalten im manuellen Getriebe-Modus, das so genannte „Shiftlight“. Die neu designten Visualisierungen im Multimediadisplay machen weitere Fahrzeugfunktionen noch besser erlebbar, unter anderem durch animierte Darstellungen zu den Fahrassistenten-, Fahrzeug- und Kommunikationssystemen.

### Innovative Displaytasten in der Mittelkonsole

Das hervorstechende Merkmal des Innenraums ist die Mittelkonsole im stilisierten V8-Design, die nicht nur den Performance-Anspruch ins Zentrum rückt, sondern auch funktionale Aspekte ideal erfüllt. Der zweitürige AMG GT erhält nun auch die innovativen, farbigen Displaytasten. Sie integrieren die Anzeige und die Steuerung von Getriebelogik, Fahrwerk, ESP®, Abgasanlage, Heckspoiler und Start-Stopp-Funktion. Die in TFT-Technologie ausgeführten Displaytasten zeigen über intuitiv verständliche Symbole deren Funktion an und lassen sich mit einem kleinen Fingertipp entsprechend einfach bedienen. Ergänzt werden die Displaytaster von den beiden Wippenschaltern für Fahrprogramme und Lautstärkenregelung.

### Alles im Griff: die neue AMG Lenkrad-Generation

Mit der Modellpflege erhält der zweitürige AMG GT das neue AMG Performance Lenkrad, das im AMG GT 4-Türer Coupé sein Debüt feierte. Alle zweitürigen AMG GT Modelle verfügen serienmäßig über die neuen AMG Lenkradtasten. Diese bestehen aus einem runden Drehregler mit integriertem Display unterhalb der rechten Lenkradspeiche sowie zwei vertikal positionierten, farbigen Display-Tasten mit Schaltern unterhalb der linken Lenkradspeiche. Über den rechten Drehregler lassen sich die AMG Fahrprogramme ansteuern. Die gewählte Einstellung wird über das farbige LCD-Display angezeigt, das direkt in den Drehregler integriert ist. Mit den beiden frei belegbaren Displaytasten und den Zusatzschaltern auf der linken Seite können weitere AMG Funktionen direkt am Lenkrad bedient werden.

### Datenlogger für den Einsatz auf der Rennstrecke: AMG TRACK PACE

Einen deutlich erweiterten und noch präziseren Funktionsumfang bietet AMG TRACK PACE, der virtuelle Renningenieur für die Erfassung von Daten bei Fahrten auf abgesperrten Rennstrecken. AMG TRACK PACE ist serienmäßiger Bestandteil des COMAND Online Infotainmentsystems. Ist die Funktion aktiviert, werden während der Fahrt über eine Rennstrecke mehr als 80 fahrzeugspezifische Daten (z.B. Geschwindigkeit, Beschleunigung) zehnmal pro Sekunde aufgezeichnet. Hinzu kommen die Anzeige von Runden- und Sektorzeiten sowie jeweils die Differenz zur Referenzzeit.



# Modellvarianten und technische Daten - Mercedes-AMG GT.

Typ Coupé, 2-Sitzer, 2 Türen	Motor/Zylinder Hubraum (cm <sup>3</sup> )	Getriebe	Nennleistung kW (PS) Drehmoment Nm	Höchstgeschwindigkeit (km/h) Beschleunigung 0-100 km/h (s)	Verbrauch EU (l/100 km) <sup>1</sup> innerorts/ außerorts/ kombiniert	CO <sub>2</sub> -Emissionen kombiniert (g/km) <sup>1</sup> Emissionsklasse Effizienzklasse <sup>2</sup>	Preis Euro inkl. MwSt. exkl. MwSt.
<b>Mercedes-AMG GT</b>	Benziner V8 3.982	AMG SPEEDSHIFT DCT 7G	<b>390</b> (530) 670/2.100 – 5.250	312 3,8	17,5 10,3 13,0	297 EURO 6D-ISC-FCM G	<b>119.079,80</b> 102.655,00
<b>Mercedes-AMG GT C</b>	Benziner V8 3.982	AMG SPEEDSHIFT DCT 7G	<b>410</b> (557) 680/2.100 – 5.500	317 3,7	17,6 10,4 13,0	298 EURO 6D-ISC-FCM G	<b>149.640,00</b> 129.000,00
<b>Mercedes-AMG GT R</b>	Benziner V8 3.982	AMG SPEEDSHIFT DCT 7G	<b>430</b> (585) 700/2.100 – 5.500	318 3,6	17,3 10,4 13,1	299 EURO 6D-ISC-FCM G	<b>166.692,00</b> 143.700,00

<sup>1</sup> Die angegebenen Werte wurden nach dem vorgeschriebenen Messverfahren ermittelt. Es handelt sich um die „NEFZ-CO<sub>2</sub>-Werte“ i.S.v. Art. 2 Nr. 1 Durchführungsverordnung (EU) 2017/1153. Die Kraftstoffverbrauchswerte wurden auf Basis dieser Werte errechnet. Als Bemessungsgrundlage für die Kraftfahrzeugsteuer kann ein höherer Wert maßgeblich sein. Die Angaben beziehen sich nicht auf ein einzelnes Fahrzeug und sind nicht Bestandteil des Angebots, sondern dienen allein Vergleichszwecken zwischen verschiedenen Fahrzeugtypen. Die Werte variieren in Abhängigkeit der gewählten Sonderausstattungen.

<sup>2</sup> Die Angaben beziehen sich nicht auf ein einzelnes Fahrzeug und sind nicht Bestandteil des Angebots, sondern dienen allein Vergleichszwecken zwischen den verschiedenen Fahrzeugtypen. Die Werte variieren in Abhängigkeit der gewählten Sonderausstattungen.



Jetzt Wunschrate berechnen: [www.mercedes-benz-bank.de/ratenrechner-mercedes-amg](http://www.mercedes-benz-bank.de/ratenrechner-mercedes-amg)

Der mobile Ratenrechner: QR-Code scannen und ganz bequem die Leasing- und Finanzierungsraten für Ihren Mercedes berechnen.

Sämtliche Kaufpreise verstehen sich für die Serienausstattung ab Herstellerwerk. Bei Auslieferung über eine Niederlassung oder Vertretung fallen zusätzlich Überführungskosten an. Die Kaufpreise für Sonderausstattungen gelten nur für den Einbau im Herstellerwerk. Änderungen in Konstruktion und Ausführung sowie Irrtümer und Druckfehler sind vorbehalten. Die Abbildungen können auch Zubehör und Sonderausstattungen enthalten, die nicht zum serienmäßigen Lieferumfang gehören. Farbabweichungen sind drucktechnisch bedingt.

# Modellvarianten und technische Daten - Mercedes-AMG GT Roadster.

Typ Roadster, 2-Sitzer, 2 Türen	Motor/Zylinder Hubraum (cm <sup>3</sup> )	Getriebe	Nennleistung kW (PS) Drehmoment Nm	Höchstgeschwindigkeit (km/h) Beschleunigung 0-100 km/h (s)	Verbrauch EU (l/100 km) <sup>1</sup> innerorts/ außerorts/ kombiniert	CO <sub>2</sub> -Emissionen kombiniert (g/km) <sup>1</sup> Emissionsklasse Effizienzklasse <sup>2</sup>	Preis Euro inkl. MwSt. exkl. MwSt.
<b>Mercedes-AMG GT</b>	Benziner V8 3.982	AMG SPEEDSHIFT DCT 7G	<b>390</b> (530) 670/2.100 – 5.250	310 3,8	17,7 10,3 12,9	296 EURO 6D-ISC-FCM G	<b>130.679,80</b> 112.655,00
<b>Mercedes-AMG GT C</b>	Benziner V8 3.982	AMG SPEEDSHIFT DCT 7G	<b>410</b> (557) 680/2.100 – 5.500	316 3,7	17,8 10,4 13,0	298 EURO 6D-ISC-FCM G	<b>161.240,00</b> 139.000,00

<sup>1</sup> Die angegebenen Werte wurden nach dem vorgeschriebenen Messverfahren ermittelt. Es handelt sich um die „NEFZ-CO<sub>2</sub>-Werte“ i.S.v. Art. 2 Nr. 1 Durchführungsverordnung (EU) 2017/1153. Die Kraftstoffverbrauchswerte wurden auf Basis dieser Werte errechnet. Als Bemessungsgrundlage für die Kraftfahrzeugsteuer kann ein höherer Wert maßgeblich sein. Die Angaben beziehen sich nicht auf ein einzelnes Fahrzeug und sind nicht Bestandteil des Angebots, sondern dienen allein Vergleichszwecken zwischen verschiedenen Fahrzeugtypen. Die Werte variieren in Abhängigkeit der gewählten Sonderausstattungen.

<sup>2</sup> Die Angaben beziehen sich nicht auf ein einzelnes Fahrzeug und sind nicht Bestandteil des Angebots, sondern dienen allein Vergleichszwecken zwischen den verschiedenen Fahrzeugtypen. Die Werte variieren in Abhängigkeit der gewählten Sonderausstattungen.



Jetzt Wunschrate berechnen: [www.mercedes-benz-bank.de/ratenrechner-mercedes-amg-gt-roadster](http://www.mercedes-benz-bank.de/ratenrechner-mercedes-amg-gt-roadster)

Der mobile Ratenrechner: QR-Code scannen und ganz bequem die Leasing- und Finanzierungsraten für Ihren Mercedes berechnen.

Sämtliche Kaufpreise verstehen sich für die Serienausstattung ab Herstellerwerk. Bei Auslieferung über eine Niederlassung oder Vertretung fallen zusätzlich Überführungskosten an. Die Kaufpreise für Sonderausstattungen gelten nur für den Einbau im Herstellerwerk. Änderungen in Konstruktion und Ausführung sowie Irrtümer und Druckfehler sind vorbehalten. Die Abbildungen können auch Zubehör und Sonderausstattungen enthalten, die nicht zum serienmäßigen Lieferumfang gehören. Farbabweichungen sind drucktechnisch bedingt.

# Design.



<b>Mercedes-AMG GT/GT C</b>	<b>8</b>
Exterieur	8
Interieur	11
Sondermodell Night Edition	15
AMG Night-Paket Exterieur	18
AMG Night-Paket Interieur	18
AMG Chrom-Paket Exterieur	19
AMG Carbon-Paket Exterieur	19
AMG Aerodynamik-Paket	20
<b>Mercedes-AMG GT R</b>	<b>21</b>
Exterieur	21
Interieur	23
<b>Zierelemente</b>	<b>25</b>
<b>Lacke</b>	<b>26</b>
<b>Kombinationsmöglichkeiten</b>	
Polster und Lackierungen	28

# Design.

## Mercedes-AMG GT/GT C

### Serien-/Sonderausstattung Exterieur

Elemente der Serienausstattung Exterieur: sportliche Frontschürze im Jet-Wing Design und AMG-spezifischer Kühlerverkleidung mit vertikalen Streben und Zentralstern in Hochglanzchrom; Frontsplitter in Silberchrom; Finne in seitlichen Luftauslässen der Kotflügel in Iridiumsilber matt; AMG Hochleistungs-Verbundbremsanlage mit Bremsscheiben 390 x 36 mm vorn und 360 x 26 mm hinten, Bremssättel rot lackiert mit „AMG“ Schriftzug (U70); LED High Performance-Scheinwerfer (632) in sportlich-markanter Optik; ausfahrbarer Heckflügel; extrem flache LED-Heckleuchten mit horizontaler Linienführung zur Betonung der Breitenwirkung inkl. Blinker mit Lauflichteffekt; LED-Blinkleuchten in die Außenspiegel integriert.

#### Mercedes-AMG GT/GT Roadster:

Horizontale Finnen in den seitlichen Lufteinlässe der Frontschürze in Silberchrom; 48,3 cm (19") AMG Leichtmetallräder im 5-Doppelspeichen-Design vanadiumsilber lackiert (793); Dynamisch ausgeformte Seitenschwellerverkleidung in Wagenfarbe mit schwarz genarbtten Elementen; Sportlicher Diffusor schwarz genarbt; AMG Performance-Abgasanlage schaltbar (U78) mit 2 verchromten, runden Doppel-Endrohrblenden; Stoffverdeck schwarz (740) (nur für Roadster).

#### Mercedes-AMG GT C/GT C Roadster:

Horizontale Finnen in den seitlichen Lufteinlässe der Frontschürze in Silberchrom; 48,3/50,8 cm (19"/20") AMG Leichtmetallräder im 5-Doppelspeichen-Design titangrau lackiert und glanzgedreht (RXO); Dynamisch ausgeformte Seitenschwellerverkleidungen in Wagenfarbe mit Einlegern in Iridiumsilber matt; Breites Heck mit gegenüber AMG GT um 57 mm verbreiterten Kotflügeln; Sportlicher Diffusor mit Zierleiste in Iridiumsilber matt; AMG Performance-Abgasanlage schaltbar (U78) mit 2 verchromten, trapezförmigen Doppel-Endrohrblenden; Stoffverdeck schwarz (740) (nur für Roadster).



#### 48,3 cm (19") AMG Leichtmetallräder im 5-Doppelspeichen-Design

vanadiumsilber lackiert mit

VA 255/35 R 19 auf 9 J x 19 ET 58, HA 295/35 R 19 auf 11 J x 19 ET 68

Nicht mit AMG DYNAMIC PLUS Paket (P71)



793

0,00  
0,00

S

-

#### 48,3 cm (19")/50,8 cm (20") AMG Leichtmetallräder im 5-Doppelspeichen-Design

titangrau lackiert und glanzgedreht bei

Mercedes-AMG GT mit

VA 265/35 R 19 auf 9 J x 19 ET 61, HA 295/30 R 20 auf 11 J x 20 ET 68

Mercedes-AMG GT C mit

VA 265/35 R 19 auf 9 J x 19 ET 61, HA 305/30 R 20 auf 12 J x 20 ET 46



RXO

1.508,00  
1.300,00

●

S

Code  
Preis Euro  
inkl. MwSt.  
exkl. MwSt.

Mercedes-AMG GT

Mercedes-AMG GT C



# Design.



## Mercedes-AMG GT/GT C

### Serien-/Sonderausstattung Exterior

	Code	Preis Euro inkl. MwSt. exkl. MwSt.	Mercedes-AMG GT	Mercedes-AMG GT C
<b>48,3 cm (19")/50,8 cm (20") AMG Leichtmetallräder im 5-Speichen-Design</b> titangrau lackiert und glanzgedreht mit VA 265/35 R 19 auf 9 J x 19 ET 62, HA 295/30 R 20 auf 11 J x 20 ET 68	765	1.044,00 900,00	●	-
<b>48,3 cm (19")/50,8 cm (20") AMG Leichtmetallräder im 5-Speichen-Design</b> schwarz matt lackiert und Felgenhorn glanzgedreht mit VA 265/35 R 19 auf 9 J x 19 ET 62, HA 295/30 R 20 auf 11 J x 20 ET 68	663	1.624,00 1.400,00	●	-
<b>48,3 cm (19")/50,8 cm (20") AMG Leichtmetallräder im Y-Speichen-Design</b> schwarz matt lackiert und glanzgedreht mit VA 265/35 R 19 auf 9 J x 19 ET 61, HA 295/30 R 20 auf 11 J x 20 ET 68	RXN	2.320,00 2.000,00	●	-
<b>48,3 cm (19")/50,8 cm (20") AMG Schmiederäder im Kreuzspeichen-Design</b> titangrau lackiert und poliert und vollintegrierter Radschraubenabdeckung bei Mercedes-AMG GT mit VA 265/35 R 19 auf 9 J x 19 ET 61, HA 295/30 R 20 auf 11 J x 20 ET 68 Mercedes-AMG GT C mit VA 265/35 R 19 auf 9 J x 19 ET 61, HA 305/30 R 20 auf 12 J x 20 ET 46	658	2.900,00 2.500,00 2.610,00 2.250,00	● -	- ●
<b>48,3 cm (19") / 50,8 cm (20") AMG Schmiederäder im 10-Doppelspeichen-Design</b> titangrau lackiert und glanzgedreht bei Mercedes-AMG GT mit VA 265/35 R 19 auf 9 J x 19 ET 61, HA 295/30 R 20 auf 11 J x 20 ET 68 Mercedes-AMG GT C mit VA 265/35 R 19 auf 9 J x 19 ET 61, HA 305/30 R 20 auf 12 J x 20 ET 46	RXQ	3.132,00 2.700,00 2.842,00 2.450,00	● -	- ●
<b>48,3 cm (19")/50,8 cm (20") AMG Schmiederäder im Kreuzspeichen-Design</b> schwarz matt lackiert und Felgenhorn glanzgedreht und vollintegrierter Radschraubenabdeckung bei Mercedes-AMG GT mit VA 265/35 R 19 auf 9 J x 19 ET 61, HA 295/30 R 20 auf 11 J x 20 ET 68 Mercedes-AMG GT C mit VA 265/35 R 19 auf 9 J x 19 ET 61, HA 305/30 R 20 auf 12 J x 20 ET 46	659	3.480,00 3.000,00 3.190,00 2.750,00	● -	- ●

# Design.

## Mercedes-AMG GT/GT C Serien-/Sonderausstattung Exterieur

		Code	Preis Euro inkl. MwSt. exkl. MwSt.	Mercedes-AMG GT	Mercedes-AMG GT C
<b>48,3/50,8 cm (19"/20") AMG Schmiederäder im 10-Doppelspeichen-Design</b> schwarz matt lackiert und glanzgedreht bei Mercedes-AMG GT mit VA 265/35 R 19 auf 9 J x 19 ET 61, HA 295/30 R 20 auf 11 J x 20 ET 68 Mercedes-AMG GT C mit VA 265/35 R 19 auf 9 J x 19 ET 61, HA 305/30 R 20 auf 12 J x 20 ET 46		RXR	<b>3.712,00</b> 3.200,00	●	-
			<b>3.422,00</b> 2.950,00	-	●
<b>48,3 cm (19")/50,8 cm (20") AMG Leichtmetallräder im 5-Doppelspeichen-Design</b> schwarz matt lackiert und glanzgedreht bei Mercedes-AMG GT mit VA 265/35 R 19 auf 9 J x 19 ET 61, HA 295/30 R 20 auf 11 J x 20 ET 68 Mercedes-AMG GT C mit VA 265/35 R 19 auf 9 J x 19 ET 61, HA 305/30 R 20 auf 12 J x 20 ET 46		RXP	<b>2.088,00</b> 1.800,00	●	-
			<b>580,00</b> 500,00	-	●

Bitte beachten Sie: Je geringer bei einer bestimmten Radgröße der Querschnitt der Reifen ist, desto schlechter ist der Fahrkomfort auf schlechten Straßen. Abroll- und Dämpfungskomfort nehmen ab und die Gefahr, dass es beim Überfahren von Hindernissen zu Beschädigung von Reifen und Rädern kommt, steigt.

# Design.

## Mercedes-AMG GT/GT C Serien-/Sonderausstattung Interieur

Elemente der Serienausstattung Interieur: Mittelkonsole im V8-Stil mit AMG DRIVE UNIT und Display-Schaltern, großflächige Einfassung in Silberchrom, Ausführung des inneren Bereichs in Softlack schwarz matt; AMG Sitze mit integrierten Kopfstützen und optimiertem Seitenhalt; Volldigitales Instrumentendisplay (464) mit 31,2 cm (12,3") großem Display und 3 Anzeigestilen; AMG Lenkradtasten (U88); Innenhimmel Stoff schwarz (51U); AMG Silver Chrome-Paket Interieur (H70); Ablagefach in der Mittelkonsole und Armlehne für Fahrer und Beifahrer mit Fach; Audio 20 mit größerem Display (506); Kommunikationsmodul (LTE) für die Nutzung von Mercedes me connect Diensten (362); KEYLESS-GO Startfunktion; AMG Fußmatten mit „AMG“ Schriftzug.

### Mercedes-AMG GT/GT Roadster:

AMG Performance Lenkrad in Leder Nappa Schwarz (L6J) mit Touch Control-Buttons und Perforation im Griffbereich, unten abgeflacht, mit silberfarbenen Aluminium-Schaltpaddles und 12 Uhr-Markierung; Polster Ledernachbildung ARTICO/Stoff schwarz mit Kontrastziernaht in grau (731).

### Mercedes-AMG GT C/GT C Roadster:

Sitzheizung für Fahrer und Beifahrer (873); Memory-Paket (P64) inklusive Fahrer- und Beifahrersitz sowie Lenksäule und Außenspiegel elektrisch einstellbar; AMG Performance Lenkrad in Leder Nappa / Mikrofaser DINAMICA (L6K) mit Touch Control-Buttons und Perforation im Griffbereich, unten abgeflacht, mit silberfarbenen Aluminium-Schaltpaddles und 12 Uhr-Markierung; Polster Leder Nappa schwarz (801).

Alle Polster Leder Nappa/Leder Exklusiv Nappa Varianten nur mit Memory-Paket (P64) und Sitzheizung (873)

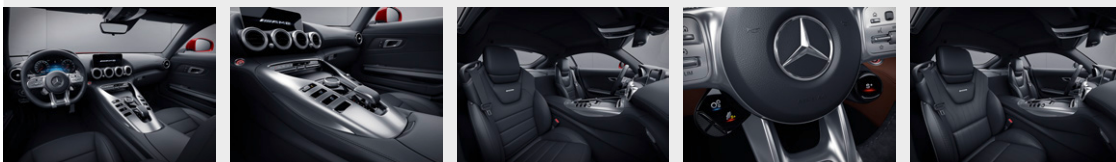

### Polster Ledernachbildung ARTICO/Stoff schwarz

Nicht mit Memory-Paket (P64) oder AMG Performance Sitze (555)

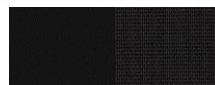

731

0,00  
0,00

S

-

### Polster Ledernachbildung ARTICO/Mikrofaser DINAMICA schwarz

Nicht mit Memory-Paket (P64) oder AIRSCARF (403)

Bei Mercedes-AMG GT: Nur mit AMG Performance Sitze (555)

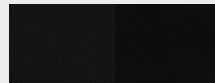

641

0,00  
0,00

○

-

### Polster Leder Nappa schwarz



801

2.204,00  
1.900,00

●

S

### Polster Leder Nappa maron/schwarz

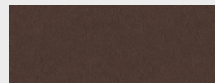

804









2.610,00  
2.250,00

●

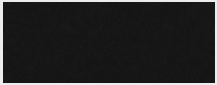
○

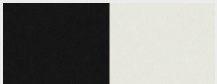
# Design.

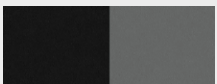
## Mercedes-AMG GT/GT C Serien-/Sonderausstattung Interieur

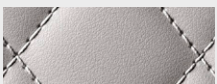





		Code	Preis Euro inkl. MwSt. exkl. MwSt.	Mercedes-AMG GT	Mercedes-AMG GT C
Polster Leder Nappa zweifarbig red pepper/schwarz		857	<b>2.610,00</b> 2.250,00	●	○
Polster Leder Nappa zweifarbig silber pearl/schwarz		858	<b>2.610,00</b> 2.250,00	●	○
Polster Leder Exklusiv Nappa schwarz		501	<b>4.524,00</b> 3.900,00 <b>2.320,00</b> 2.000,00	● -	- ●
Polster Leder Exklusiv Nappa maron/schwarz		504	<b>4.930,00</b> 4.250,00 <b>2.726,00</b> 2.350,00	● -	- ●
Polster Leder Exklusiv Nappa zweifarbig weiß/schwarz		555	<b>4.930,00</b> 4.250,00 <b>2.726,00</b> 2.350,00	● -	- ●
Polster Leder Exklusiv Nappa zweifarbig red pepper/schwarz		557	<b>4.930,00</b> 4.250,00 <b>2.726,00</b> 2.350,00	● -	- ●
Polster Leder Exklusiv Nappa zweifarbig silber pearl/schwarz		558	<b>4.930,00</b> 4.250,00 <b>2.726,00</b> 2.350,00	● -	- ●
Polster Leder Exklusiv Nappa STYLE sattelbraun/schwarz Nur mit AMG Performance Sitze (555)		564	<b>6.090,00</b> 5.250,00 <b>3.886,00</b> 3.350,00	● -	- ●
Polster Leder Exklusiv Nappa STYLE macchiatobeige/schwarz Inklusive designo Innenhimmel Mikrofaser DINAMICA macchiatobeige/schwarz (65U) Nur mit AMG Performance Sitze (555)		565	<b>6.090,00</b> 5.250,00 <b>3.886,00</b> 3.350,00	● -	- ●

● lieferbar gegen Mehrpreis ○ als Sonderausstattung ohne Mehrpreis lieferbar S Serienausstattung – nicht lieferbar Abbildungen können Sonderausstattungen beinhalten.

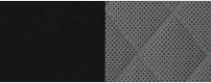
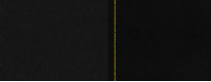





# Design.

## Mercedes-AMG GT/GT C Serien-/Sonderausstattung Interieur

		Code	Preis Euro inkl. MwSt. exkl. MwSt.	Mercedes-AMG GT	Mercedes-AMG GT C
<b>Polster Leder Exklusiv Nappa STYLE silber pearl/schwarz</b> Inklusive designo Innenhimmel Mikrofaser DINAMICA schwarz (61U) Nur mit AMG Performance Sitze (555)		568	<b>6.090,00</b> 5.250,00 <b>3.886,00</b> 3.350,00	●  -	-  ●
<b>Polster Leder Exklusiv Nappa/Mikrofaser DINAMICA schwarz mit Kontrastziernaht gelb</b> Nur mit AMG Performance Sitze (555)		601	<b>5.684,00</b> 4.900,00 <b>3.480,00</b> 3.000,00	●  -	-  ●
<b>Polster Leder Exklusiv Nappa/Mikrofaser DINAMICA schwarz mit Kontrastziernaht grau</b> Nur mit AMG Performance Sitze (555)		621	<b>5.684,00</b> 4.900,00 <b>3.480,00</b> 3.000,00	●  -	-  ●
<b>Polster Leder Exklusiv Nappa/Mikrofaser DINAMICA schwarz mit Kontrastziernaht rot</b> Nur mit AMG Performance Sitze (555)		631	<b>5.684,00</b> 4.900,00 <b>3.480,00</b> 3.000,00	●  -	-  ●
<b>Innenhimmel Stoff schwarz</b> Der Innenhimmel ist in der Farbe schwarz ausgeführt und ergänzt damit den sportlichen Gesamteindruck Ihres Interieurs.		51U	<b>0,00</b> 0,00	S	S
<b>designo Innenhimmel Mikrofaser DINAMICA schwarz</b> Der hochwertige designo Innenhimmel Mikrofaser DINAMICA ist in der Farbe schwarz ausgeführt und ergänzt damit den exklusiven Gesamteindruck Ihres Interieurs. Bei Polster Leder Exklusiv Nappa, Polster Leder Exklusiv Nappa/Mikrofaser DINAMICA oder Polster Leder Exklusiv Nappa STYLE sattelbraun/schwarz im Lieferumfang enthalten		61U	<b>1.392,00</b> 1.200,00	●	●
<b>designo Innenhimmel Mikrofaser DINAMICA macchiato beige</b> Der hochwertige designo Innenhimmel Mikrofaser DINAMICA ist in der Farbe macchiato beige ausgeführt und ergänzt damit den exklusiven Gesamteindruck Ihres Interieurs. Nur mit Polster Leder Exklusiv Nappa STYLE macchiato beige/schwarz (565)		65U	<b>0,00</b> 0,00	○	○

# Design.

## Mercedes-AMG GT/GT C Serien-/Sonderausstattung Interieur

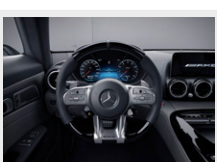
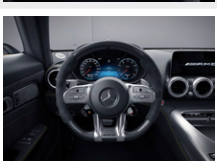
		Code	Preis Euro inkl. MwSt. exkl. MwSt.	Mercedes-AMG GT	Mercedes-AMG GT C
<b>AMG Lenkradtasten</b> Mit den AMG Lenkradtasten gestalten Sie Ihr Lenkrad radikal sportlich: Diese erlauben eine schnelle und zielsichere Bedienung spezifischer fahrdynamischer Funktionen. Für ein fokussiertes, konzentriertes und leistungsorientiertes Fahrgefühl – und für eine authentische Rennwagen-Atmosphäre im Cockpit.		U88	0,00 0,00	S	S
<b>AMG Performance Lenkrad in Leder Nappa</b> Dieses AMG Lenkrad ist durchgängig in edlem Nappaleder ausgeführt und erhält eine Perforation im Griffbereich. Die AMG typisch abgeflachte Form stammt aus dem Motorsport und betont die Sportlichkeit des Cockpits. Ergonomisch positionierte Touch-Control Buttons bieten intuitiven Bedienkomfort und fördern ein fokussiertes Fahren. Nicht mit AMG Night-Paket Interieur (PAK)		L6J	0,00 0,00	S	○
<b>AMG Performance Lenkrad in Leder Nappa/Mikrofaser DINAMICA</b> Bei diesem AMG Lenkrad trifft edles Nappaleder auf griffige Mikrofaser DINAMICA – für perfekten Grip und präzises Steuern. Die AMG typisch abgeflachte Form stammt aus dem Motorsport und betont die Sportlichkeit des Cockpits. Ergonomisch positionierte Touch-Control Buttons bieten intuitiven Bedienkomfort und fördern ein fokussiertes Fahren. Nicht mit AMG DYNAMIC PLUS Paket (P71) oder AMG Night-Paket Interieur (PAK)		L6K	487,20 420,00	●	S
<b>AMG Performance Lenkrad in Mikrofaser DINAMICA</b> Dieses AMG Lenkrad ist durchgängig in griffiger Mikrofaser DINAMICA ausgeführt – für perfekten Grip und präzises Steuern. Die AMG typisch abgeflachte Form stammt aus dem Motorsport und betont die Sportlichkeit des Cockpits. Ergonomisch positionierte Touch-Control Buttons bieten intuitiven Bedienkomfort und fördern ein fokussiertes Fahren. Nur mit Polster Leder Exklusiv Nappa/Mikrofaser DINAMICA (601, 621, 631), AMG DYNAMIC PLUS Paket (P71) oder AMG Night-Paket Interieur (PAK)		L6G	0,00 0,00	○	○
<b>AMG Performance Lenkrad in Klavierlack/Leder Nappa</b> Bei diesem AMG Lenkrad trifft edles Nappaleder auf schwarzen Klavierlack – ein optisches und haptisches Highlight. Die AMG typisch abgeflachte Form stammt aus dem Motorsport und betont die Sportlichkeit des Cockpits. Ergonomisch positionierte Touch-Control Buttons bieten intuitiven Bedienkomfort und fördern ein fokussiertes Fahren. Nur mit AMG Klavierlack-Paket Interieur (H21) oder AMG Zierelemente Carbon matt (H77)		L6L	7 19,20 620,00 232,00 200,00	● -	- ●
<b>AMG Performance Lenkrad in Carbon/Mikrofaser DINAMICA</b> Bei diesem AMG Lenkrad trifft markantes Carbon auf griffige Mikrofaser DINAMICA – ein optisches und haptisches Highlight. Die AMG typisch abgeflachte Form stammt aus dem Motorsport und betont die Sportlichkeit des Cockpits. Ergonomisch positionierte Touch-Control Buttons bieten intuitiven Bedienkomfort und fördern ein fokussiertes Fahren. Nur mit AMG Klavierlack-Paket Interieur (H21) oder AMG Zierelemente Carbon (H73)		L6H	951,20 820,00 464,00 400,00	● -	- ●

# Design.

## Sondermodell Night Edition

Elemente der Night Edition im Exterieur: AMG Night-Paket Exterieur (P60); AMG-spezifische Kühlerverkleidung in dunkel Chrom; 48,3 cm (19") / 50,8 cm (20") AMG Leichtmetallräder im Y-Speichen-Design (RXG) in schwarz matt, Carbondach (397) mit dunkelgetönten Bereichen (nur Mercedes-AMG GT Coupé) oder schwarzes Softtop (nur Mercedes-AMG GT Roadster); Bremssättel schwarz lackiert (4U4); Scheinwerfer mit schwarzen Elementen.

Elemente der Night Edition im Interieur: AMG Performance Sitze (555) in Leder Exklusiv Nappa STYLE schwarz (561A) mit schwarzer Ziernaht und Rautensteppung auf der Sitzfläche und in den Türverkleidungen; AMG Performance Lenkrad in Mikrofaser DINAMICA (L6G); AMG Night-Paket Interieur (PAK); AMG Klavierlack-Paket Interieur (H21) oder optional: AMG Zierelemente Carbon / Klavierlack schwarz (H10); "Night Edition" Plakette auf der Mittelkonsole (U33).

Nicht mit Panoramadach (416), Stoffverdeck beige (743) oder Stoffverdeck rot (747)



schwarz



040

0,00  
0,00

S

-

obsidianschwarz metallic



197

1.148,40  
990,00

●

-

selenitgrau metallic

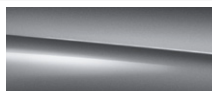

992

1.148,40  
990,00

●

-

designo graphitgrau magno



818

2.552,00  
2.200,00

●

-

Code  
Preis Euro  
inkl. MwSt.  
exkl. MwSt.

PES

12.528,00  
10.800,00

Mercedes-AMG GT



●

Mercedes-AMG GT C

-

# Design.

## Sondermodell Night Edition

	Code	Preis Euro inkl. MwSt. exkl. MwSt.	Mercedes-AMG GT	Mercedes-AMG GT C
<b>48,3 cm (19")/50,8 cm (20") AMG Leichtmetallräder im Y-Speichen-Design</b> schwarz matt lackiert mit VA 265/35 R 19 auf 9 J x 19 ET 61, HA 295/30 R 20 auf 11 J x 20 ET 68	RXG	0,00 0,00	S	-
<b>Bremssättel schwarz lackiert</b> Als exklusiver Bestandteil der Night Edition unterstreichen die schwarz lackierten Bremssättel die Leistungsfähigkeit der Bremsanlage. Sie wirken besonders hochwertig und machen den sportlichen Anspruch des Fahrzeugs auf den ersten Blick erkennbar.	4U4	0,00 0,00	S	-
<b>Carbondach</b> Das aus dem Hightech-Werkstoff Carbon bestehende Dach macht Ihren Wunsch nach maximaler Performance unübersehbar. Der vielfältig im Motorsport eingesetzte, leichte und robuste Kohlefaser-Werkstoff setzt mit seinem charakteristischen Oberflächen-Design einen zusätzlichen sportlichen Akzent. Nur für Mercedes-AMG GT Coupé	397	0,00 0,00	S	-
<b>Sondermodellplakette Interieur</b>	U33	0,00 0,00	S	-
<b>Polster Leder Exklusiv Nappa STYLE schwarz mit Rautensteppung</b>	 561	0,00 0,00	S	-
<b>designo Innenhimmel Mikrofaser DINAMICA schwarz</b> Der hochwertige designo Innenhimmel Mikrofaser DINAMICA ist in der Farbe schwarz ausgeführt und ergänzt damit den exklusiven Gesamteindruck Ihres Interieurs.	 61U	0,00 0,00	S	-





Bitte beachten Sie: Je geringer bei einer bestimmten Radgröße der Querschnitt der Reifen ist, desto schlechter ist der Fahrkomfort auf schlechten Straßen. Abroll- und Dämpfungskomfort nehmen ab und die Gefahr, dass es beim Überfahren von Hindernissen zu Beschädigung von Reifen und Rädern kommt, steigt.

● lieferbar gegen Mehrpreis   ○ als Sonderausstattung ohne Mehrpreis lieferbar   S Serienausstattung   – nicht lieferbar   Abbildungen können Sonderausstattungen beinhalten.

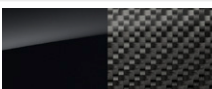

# Design.

## Sondermodell Night Edition

		Code	Preis Euro inkl. MwSt. exkl. MwSt.	Mercedes-AMG GT	Mercedes-AMG GT C
<p><b>AMG Performance Sitze</b> Die AMG Performance Sitze legen mit maximaler Sportlichkeit in der Sitzposition den Grundstein für maximale Souveränität im Handling. Die stark konturierte Sitzform mit integrierten Kopfstützen und AMG Plakette vereint idealen Seitenhalt bei sportlicher Fahrweise mit einem besonders dynamischen Erscheinungsbild.</p>		555	0,00 0,00	S	-
<p><b>AMG Performance Lenkrad in Mikrofaser DINAMICA</b> Dieses AMG Lenkrad ist durchgängig in griffiger Mikrofaser DINAMICA ausgeführt – für perfekten Grip und präzises Steuern. Die AMG typisch abgeflachte Form stammt aus dem Motorsport und betont die Sportlichkeit des Cockpits. Ergonomisch positionierte Touch-Control Buttons bieten intuitiven Bedienkomfort und fördern ein fokussiertes Fahren.</p>		L6G	0,00 0,00	S	-
<p><b>AMG Klavierlack-Paket Interieur</b> Mit den hochwertigen Zierelementen mit glänzenden Klavierlack-Oberflächen werten Sie den Innenraum Ihres Fahrzeugs sichtbar auf. Das Paket besteht aus Mittelkonsoleneinfassung, Lüftungsdüsenringen und Zierstäben in den Armlehnen der Türen in Klavierlack.</p>		H21	0,00 0,00	S	-
<p><b>AMG Zierelemente Carbon/Klavierlack schwarz</b></p>		H10	2.204,00 1.900,00	●	-
<p><b>Memory-Paket</b> Mit dem Memory-Paket bereiten Sie Ihr Fahrzeug optimal auf eine Nutzung durch mehrere Fahrer und Beifahrer vor. Die gebündelten Sonderausstattungen erlauben das komfortable Speichern und Abrufen der Einstellungen von Lenksäule, Außenspiegeln und jeweils 3 Positionen von Fahrer- und Beifahrersitz. Bestandteile: Fahrersitz elektrisch einstellbar mit Memory-Funktion (275); Beifahrersitz elektrisch einstellbar mit Memory-Funktion (242); Lenksäule elektrisch verstellbar (007); 4-Wege-Lordosenstütze; Einparkstellung rechter Außenspiegel; PRE-SAFE® Positionierungsfunktion für Beifahrersitz.</p>		P64	0,00 0,00	S	-

# Design.

## Mercedes-AMG GT/GT C AMG Night-Paket Exterior

### Mercedes-AMG GT und GT C:

Elemente des AMG Night-Paket Exterior: Frontsplitter in Hochglanzschwarz; Finnen der Lufterlassgitter der Frontschürze in Hochglanzschwarz; Finnen der Luftauslassgitter der vorderen Kotflügel in Hochglanzschwarz; Außenspiegelgehäuse in Hochglanzschwarz; Einleger der Seitenschweller in Hochglanzschwarz; Zierleiste im Diffusoreinsatz in Hochglanzschwarz (Nicht für Mercedes-AMG GT); Endrohrblenden in Schwarz; Wärmedämmend dunkel getöntes Glas für hintere Dreieckfenster und Heckscheibe (840).

Nicht mit AMG Chrom-Paket Exterior (750) oder AMG Carbon-Paket Exterior (773)

### Mercedes-AMG GT und GT C Roadster:

Elemente des AMG Night-Paket Exterior: Frontsplitter in Hochglanzschwarz; Finnen der Lufterlassgitter der Frontschürze in Hochglanzschwarz; Finnen der Luftauslassgitter der vorderen Kotflügel in Hochglanzschwarz; Außenspiegelgehäuse in Hochglanzschwarz; Einleger der Seitenschweller in Hochglanzschwarz; Zierleiste im Diffusoreinsatz in Hochglanzschwarz (nicht für Mercedes-AMG GT Roadster); Endrohrblenden in Schwarz.

Nicht mit AMG Chrom-Paket Exterior (750), AMG Carbon-Paket Exterior (773) oder Wärmedämmend dunkel getöntes Glas (840)



Code Preis Euro  
inkl. MwSt.  
exkl. MwSt.

P60 1.102,00  
950,00

870,00  
750,00

Mercedes-AMG GT

Mercedes-AMG GT C

## AMG Night-Paket Interieur

Elemente des AMG Night-Paket Interieur: AMG Einstiegsleisten in Schwarz; AMG Performance Lenkrad in Mikrofaser DINAMICA (L6G); Lenkradspeichen, Lenkradspange, Lenkradbedienfelder und Lenkradschaltpaddles in Hochglanzschwarz; Sitzspange unter Kopfstützen in Hochglanzschwarz (nur i.V. mit AMG Performance Sitze (555)), Strebe Gepäckraum in Hochglanzschwarz (nicht für Roadster).

Nur mit AMG Klavierlack-Paket Interieur (H21) oder AMG Zierelemente Carbon matt (H77)

PAK 928,00  
800,00



# Design.

## Mercedes-AMG GT/GT C AMG Chrom-Paket Exterior

Elemente des AMG Chrom-Paket Exterior: Frontsplitter in Hochglanzchrom; Finnen der Luftenlassgitter der Frontschürze in Hochglanzchrom; Finnen der Luftauslassgitter der vorderen Kotflügel in Hochglanzchrom; Einleger der Seitenschweller in Hochglanzchrom; Zierleiste im Diffusoreinsatz in Hochglanzchrom (nicht mit Mercedes-AMG GT/GT Roadster).  
Nicht mit AMG Aerodynamik-Paket (B26), AMG Night-Paket Exterior (P60) oder AMG Carbon-Paket Exterior (773)

Code

Preis Euro  
inkl. MwSt.  
exkl. MwSt.

750

1.102,00  
950,00



Mercedes-AMG GT



Mercedes-AMG GT C



## AMG Carbon-Paket Exterior

Elemente des AMG Carbon-Paket Exterior: Frontsplitter in Carbon; Finnen der Luftenlassgitter der Frontschürze in Hochglanzschwarz; Finnen der Luftauslassgitter der vorderen Kotflügel in Carbon; Einleger der Seitenschweller in Carbon; Außenspiegelgehäuse in Carbon; Diffusor in der Heckschürze in Carbon; Zierleiste im Diffusoreinsatz in Carbon (nicht mit Mercedes-AMG GT/GT Roadster); Endrohrblenden in Hochglanzchrom.

Nicht mit AMG Aerodynamik-Paket (B26), AMG Night-Paket Exterior (P60), AMG Chrom-Paket Exterior (750) oder Sensorik für Heckdeckelöffnung (871)

Die Lackierung ist leider nicht mehr verfügbar. Die Bilder dienen nur zur Veranschaulichung des AMG Carbon-Paket Exterior (773)

773

4.582,00  
3.950,00



# Design.

## Mercedes-AMG GT/GT C AMG Aerodynamik-Paket

### Mercedes-AMG GT und GT C:

Elemente des AMG Aerodynamik-Paket: Frontschürze mit größerem Frontsplitter und zusätzlichen Flics in Schwarz matt; feststehender Heckflügel in Hochglanzschwarz; Einleger der Seitenschweller in Schwarz matt.

Nicht mit AMG Chrom-Paket Exterieur (750) oder AMG Carbon-Paket Exterieur (773)

Nicht für Roadster



Code	Preis Euro inkl. MwSt. exkl. MwSt.
B26	<b>2.900,00</b> 2.500,00

Mercedes-AMG GT



Mercedes-AMG GT C





# Design.

## Mercedes-AMG GT R Serien-/Sonderausstattung Exterieur

Elemente der Serienausstattung Exterieur: sportliche Frontschürze im Jet-Wing Design und AMG-spezifischer Kühlerverkleidung mit vertikalen Streben und Zentralstern in Hochglanzchrom; Frontsplitter in Hochglanzschwarz; seitliche Lufteinlässe in Frontschürze mit horizontalen Doppelfinnen in Schwarz und Air Curtains; Einzel-Finne in Hochglanzschwarz am Luftauslass der vorderen Kotflügel; LED High Performance-Scheinwerfer (632) in sportlich-markanter Optik; 48,3/50,8 cm (19"/20") AMG Schmiederäder im 10-Speichen-Design titangrau lackiert und poliert (RXA); AMG Hochleistungs-Verbundbremsanlage mit Bremsscheiben 390 x 36 mm vorn und 360 x 26 mm hinten, Bremssättel gelb lackiert mit „AMG“ Schriftzug (U69); Carbondach (397); Dynamisch ausgeformte Seitenschwellerverkleidungen in Wagenfarbe mit Einlegern in Hochglanzschwarz; Breite Front mit um 46 mm verbreiterten Kotflügeln gegenüber AMG GT; Breites Heck mit um 57 mm verbreiterten Kotflügeln gegenüber AMG GT; feststehender Heckflügel (U96), stufenlos manuell verstellbar; extrem flache LED-Heckleuchten (184) mit horizontaler Linienführung zur Betonung der Breitenwirkung inkl. Blinker mit Lauflichteffekt; LED-Blinkleuchten in die Außenspiegel integriert; AMG Performance-Abgasanlage schaltbar mit Titan-Nachschalldämpfer (U20); expressiver Doppeldiffusor mit zentraler Endrohrblende in Hochglanzschwarz und zwei schwarzen seitlichen Endrohren.



**48,3 cm (19")/50,8 cm (20") AMG Schmiederäder im 10-Speichen-Design**  
titangrau lackiert und poliert mit  
VA 275/35 ZR 19 auf 10 J x 19 ET 56, HA 325/30 ZR 20 auf 12 J x 20 ET 52



RXA **0,00**  
0,00

**48,3 cm (19")/50,8 cm (20") AMG Schmiederäder im 10-Speichen-Design**  
schwarz matt lackiert und Felgenhorn glanzgedreht mit  
VA 275/35 ZR 19 auf 10 J x 19 ET 56, HA 325/30 ZR 20 auf 12 J x 20 ET 52



RXB **580,00**  
500,00

Code

Preis Euro  
inkl. MwSt.  
exkl. MwSt.

Mercedes-AMG GT R

S

S

●

# Design.

## Mercedes-AMG GT R

### Serien-/Sonderausstattung Exterior

**48,3 cm (19")/50,8 cm (20") AMG Performance Schmiederäder im 5-Doppelspeichen-Design**  
schwarz matt und Felgenhorn glanzgedreht mit  
VA 275/35 ZR 19 auf 10 J x 19 ET 56, HA 325/30 ZR 20 auf 12 J x 20 ET 52



Code

Preis Euro  
inkl. MwSt.  
exkl. MwSt.

Mercedes-AMG GT R

RXC

**1.740,00**  
1.500,00

●

#### Bremssättel rot lackiert

Mit den rot lackierten Bremssätteln mit „AMG“ Schriftzug betonen Sie die Dynamik und Exklusivität Ihres Fahrzeugs zusätzlich. Die roten Bremssättel sorgen für eine optische Differenzierung und weisen auf die Leistungsfähigkeit der Bremsanlage und des Motors hin.



U70

**0,00**  
0,00

○

#### AMG Carbon-Paket Exterior I

Folgende Elemente sind in Carbon ausgeführt: Frontsplitter, Finnen der Luftauslassgitter der vorderen Kotflügel, Einleger der Seitenschweller, Diffusor in der Heckschürze, Zierleiste im Diffusoreinsatz; Finnen der Lufteinlassgitter der Frontschürze in Hochglanzschwarz, Endrohrblenden in Hochglanzchrom.

773

**4.872,00**  
4.200,00

●

#### AMG Carbon-Paket Exterior II

Folgende Elemente sind in Carbon ausgeführt: Außenspiegelgehäuse; feststehender Heckflügel inkl. Endkappen.

B28

**3.712,00**  
3.200,00

●

Bitte beachten Sie: Je geringer bei einer bestimmten Radgröße der Querschnitt der Reifen ist, desto schlechter ist der Fahrkomfort auf schlechten Straßen. Abroll- und Dämpfungskomfort nehmen ab und die Gefahr, dass es beim Überfahren von Hindernissen zu Beschädigung von Reifen und Rädern kommt, steigt.

# Design.

## Mercedes-AMG GT R

### Serien-/Sonderausstattung Interieur

Elemente der Serienausstattung Interieur: Mittelkonsole im V8-Stil mit AMG DRIVE UNIT und Display-Schaltern, großflächige Einfassung in Silberchrom, Ausführung des inneren Bereichs in Softlack Schwarz matt; AMG Schalensitze (244) mit integrierten Kopfstützen, ausgeprägtem Seitenhalt und besonders niedrigem Gewicht; AMG Night-Paket Interieur (PAK) mit zahlreichen Elementen in Schwarz oder Hochglanzschwarz; Volldigitales Instrumentendisplay (464) mit 31,2 cm (12,3") großem Display und 3 Anzeigestilen; AMG Performance Lenkrad in Mikrofaser DINAMICA (L6G) mit Touch Control-Buttons und Perforation im Griffbereich, unten abgeflacht, mit silberfarbenen Aluminium-Schalt paddles, 12 Uhr-Markierung; AMG Lenkradtasten (U88); Innenhimmel Stoff schwarz (51U); Polster Leder Exklusiv Nappa/Mikrofaser (600); AMG Klavierlack-Paket Interieur (H21); Ablagefach in der Mittelkonsole und Armlehne für Fahrer und Beifahrer mit Fach; Audio 20 mit größerem Display (506); Kommunikationsmodul (LTE) für die Nutzung von Mercedes me connect Diensten (362); KEYLESS-GO Startfunktion; AMG Fußmatten mit „AMG“ Schriftzug; AMG Einstiegsleisten in Edelstahl gebürstet mit „AMG“ Schriftzug; Warnweste für Fahrer (70B).

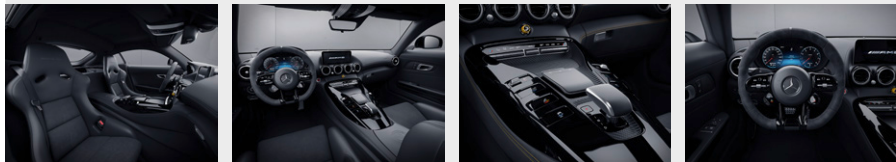

**Polster Leder Nappa/Mikrofaser DINAMICA schwarz mit Kontrastziernaht grau**

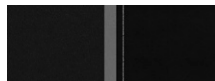

661 **0,00**  
0,00

S

**Polster Leder Exklusiv Nappa/Mikrofaser DINAMICA schwarz mit Kontrastziernaht gelb**

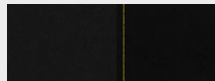

651 **3.480,00**  
3.000,00

●

**Polster Leder Exklusiv Nappa/Mikrofaser DINAMICA schwarz mit Kontrastziernaht grau**



621 **3.480,00**  
3.000,00

●

#### AMG Schalensitze

Optimaler Seitenhalt trifft minimales Gewicht: Mit den AMG Schalensitzen machen Sie die ganze erste Reihe zur Pole Position. Die mechanisch längsverstellbaren Schalensitze sind dank intelligentem Leichtbau deutlich leichter als konventionelle Sitze. Dank der hohen Seitenwangen bieten sie auch bei sehr sportlicher Fahrweise erstklassigen Seitenhalt.

Nicht mit Memory-Paket (P64) oder Sitzheizung für Fahrer und Beifahrer (873)



244 **0,00**  
0,00

S

#### Innenhimmel Stoff schwarz

Der Innenhimmel ist in der Farbe Schwarz ausgeführt und ergänzt damit den sportlichen Gesamteindruck Ihres Interieurs.



51U **0,00**  
0,00

S

Mercedes-AMG GT R

# Design.

## Mercedes-AMG GT R

### Serien-/Sonderausstattung Interieur

#### designo Innenhimmel Mikrofaser DINAMICA schwarz

Der hochwertige designo Innenhimmel Mikrofaser DINAMICA ist in der Farbe schwarz ausgeführt und ergänzt damit den exklusiven Gesamteindruck Ihres Interieurs.

Bei Polster Leder Exklusiv Nappa/Mikrofaser DINAMICA im Lieferumfang enthalten



Code

Preis Euro  
inkl. MwSt.  
exkl. MwSt.

Mercedes-AMG GT R

61U

1.392,00  
1.200,00

●

#### Laderaumabdeckung (Rollo)

Die Laderaumabdeckung schützt Ihr Gepäck vor neugierigen Blicken und direkter Sonneneinstrahlung. Das Rollo ist in Sekundenschnelle und mit einem einzigen Handgriff ausgezogen und sicher arretiert, ebenso schnell kann es wieder eingerollt werden.

723

69,60  
60,00

●

#### AMG Performance Lenkrad in Mikrofaser DINAMICA

Dieses AMG Lenkrad ist durchgängig in griffiger Mikrofaser DINAMICA ausgeführt – für perfekten Grip und präzises Steuern. Die AMG typisch abgeflachte Form stammt aus dem Motorsport und betont die Sportlichkeit des Cockpits. Ergonomisch positionierte Touch-Control Buttons bieten intuitiven Bedienkomfort und fördern ein fokussiertes Fahren.



L6G

0,00  
0,00

S

#### AMG Lenkradtasten

Mit den AMG Lenkradtasten gestalten Sie Ihr Lenkrad radikal sportlich: Diese erlauben eine schnelle und zielsichere Bedienung spezifischer fahrdynamischer Funktionen. Für ein fokussiertes, konzentriertes und leistungsorientiertes Fahrgefühl – und für eine authentische Rennwagen-Atmosphäre im Cockpit.

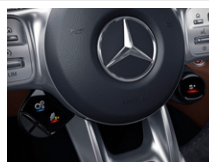

U88

0,00  
0,00

S

#### AMG Track Package

Mit dem AMG Track-Package vermittelt der Innenraum Ihres Fahrzeugs Mercedes-AMG GT R pures Motorsport-Flair und wirkt wie in einem echten Rennwagen. Das Überrollschutzsystem, die beigelegten 4-Punkt-Gurte und der beigelegte Feuerlöscher machen Ihr Fahrzeug bereit für den Rennstrecken-Einsatz.

Nur mit AMG Schalensitze (244)

Nicht mit Trennnetz zur Gepäckraumabtrennung und Insassenschutz (U40) oder Strebe Gepäckraum in Carbon matt (5U9)



B25

1.914,00  
1.650,00

●

#### Überrollschutzsystem in Wagenfarbe lackiert

Das in Wagenfarbe lackierte Überrollschutzsystem bringt neben echter Rennwagen-Atmosphäre auch zusätzliche Farbakzente in den Innenraum Ihres Fahrzeugs. Im Fall eines Überschlags kann es die Stabilität der Fahrgastzelle erhöhen und damit die Sicherheit der Insassen verbessern.

Nur mit AMG Track Package (B25)



B11

406,00  
350,00

●





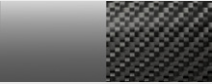
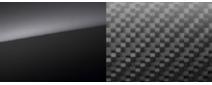

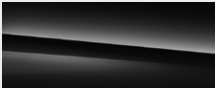

# Design.

## Zierelemente

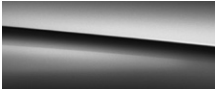
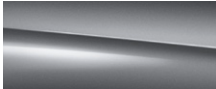
		Code	Preis Euro inkl. MwSt. exkl. MwSt.	Mercedes-AMG GT	Mercedes-AMG GT C	Mercedes-AMG GT R
<b>AMG Silver Chrome-Paket Interieur</b> Mit den hochwertigen Zierelementen in Silberchrom werten Sie den Innenraum Ihres Fahrzeugs sichtbar auf. Das Paket besteht aus Mittelkonsoleneinfassung, Lüftungsdüsenringen und Zierstäben in den Armlehnen der Türen in Silberchrom. Nicht mit AMG Night-Paket Interieur (PAK)		H70	0,00 0,00	S	S	-
<b>AMG Klavierlack-Paket Interieur</b> Mit den hochwertigen Zierelementen mit glänzenden Klavierlack-Oberflächen werten Sie den Innenraum Ihres Fahrzeugs sichtbar auf. Das Paket besteht aus Mittelkonsoleneinfassung, Lüftungsdüsenringen und Zierstäben in den Armlehnen der Türen in Klavierlack.		H21	487,20 420,00	●	●	S
<b>AMG Zierelemente Carbon</b> Nicht mit AMG Night-Paket Interieur (PAK)		H73	1.856,00 1.600,00	●	●	-
<b>AMG Zierelemente Carbon matt</b>		H77	2.204,00 1.900,00 1.716,80 1.480,00	● - - -	● - - -	- ● ● -
<b>Zierelemente-Paket Exklusiv</b> Mit dem AMG Zierelemente-Paket Exklusiv können Sie den Innenraum Ihres Fahrzeugs nochmals aufwerten. Es besteht aus 2 Zierleisten in den Armlehnen der Türen, deren Ausführung von den gewählten AMG Zierelementen abhängig ist. Nur mit AMG Zierelemente Carbon (H73) oder AMG Zierelemente Carbon matt (H77)		735	754,00 650,00	●	●	●

# Design.

## Lacke

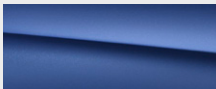
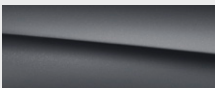
		Preis Euro inkl. MwSt. exkl. MwSt.	Mercedes-AMG GT	Mercedes-AMG GT C	Mercedes-AMG GT R
Uni-Lacke	 schwarz (040)	0,00 0,00	S	S	S
	 jupiterrot (589)	348,00 300,00	●	●	●
Metallic-Lacke	 obsidianschwarz (197)	1.148,40 990,00	●	●	●
	 selenitgrau (992)				
	 hightechsilber (922)				
	 brillantblau (896)				
designo Lacke	 designo hyazinthrot metallic (996)	1.566,00 1.350,00	●	●	●
	 designo diamantweiß bright (799)	2.018,40 1.740,00	●	●	●
	 designo selenitgrau magno (297)	2.552,00 2.200,00	●	●	●
	 designo brillantblau magno (644)				
	 designo graphitgrau magno (818)	2.552,00 2.200,00	-	-	●



# Design.

## Lacke

Sonderlacke



AMG green hell magno (376)

Preis Euro  
inkl. MwSt.  
exkl. MwSt.

8.468,00  
7.300,00

Mercedes-AMG GT

-

Mercedes-AMG GT C

-

Mercedes-AMG GT R

●

# Design.

## Kombinationsmöglichkeiten Polster und Lacke

	Code	Ledernachbildung ARTICO/Stoff schwarz	Ledernachbildung ARTICO/ Mikrofaser DINAMICA schwarz	Leder Nappa / Mikrofaser DINAMICA schwarz	Leder Nappa schwarz	schwarz	maron	red pepper/ schwarz	silber pearl/ schwarz	Leder Exklusiv Nappa schwarz	schwarz	maron	weiß/ schwarz	red pepper/ schwarz	silber pearl/ schwarz	Leder Exklusiv Nappa/Mikrofaser DINAMICA schwarz mit Kontrastziermaht gelb	schwarz mit Kontrastziermaht grau	schwarz mit Kontrastziermaht rot	schwarz mit Kontrastziermaht gelb	Leder Exklusiv Nappa STYLE schwarz	schwarz	sattelbraun	macchiato beige/ schwarz	silber pearl/ schwarz
		731	641	661	801	804	857	858		501	504	555	557	558		601	621	631	651	561	564	565	568	
<b>UNI-LACKE</b>																								
schwarz	040	●	●	●	●	●	●	●	●	●	●	●	●	●	●	●	●	●	●	●	●	●	●	●
jupiterrot	589	●	●	●	●	-	-	●	●	●	-	●	-	●	○	●	●	○	○	●	-	●	●	●
<b>METALLIC-LACKE</b>																								
obsidianschwarz	197	●	●	●	●	●	●	●	●	●	●	●	●	●	●	●	●	●	●	●	●	●	●	●
hightechsilber	922	●	●	●	●	●	●	●	●	●	●	●	●	●	●	●	●	●	●	●	●	●	●	●
brillantblau	896	●	●	●	●	-	-	○	●	-	●	-	○	○	○	○	○	○	○	●	●	●	○	○
selenitgrau	992	●	●	●	●	●	●	-	●	●	○	●	-	●	●	●	●	●	●	●	●	●	-	-
<b>SONDERLACKE</b>																								
AMG solarbeam	278	●	●	●	●	-	-	●	●	-	○	-	●	●	●	○	●	○	●	●	-	-	●	●
AMG green hell magno	376	●	●	●	●	-	-	●	●	-	●	-	●	●	●	○	●	○	●	●	-	-	●	●
<b>designo LACKE</b>																								
designo selenitgrau magno	297	●	●	●	●	●	●	-	●	●	●	●	-	●	●	●	●	●	●	●	●	●	-	-
designo brillantblau magno	644	●	●	●	●	-	-	○	●	-	●	-	○	○	○	○	○	○	○	●	●	●	○	○
designo diamantweiß bright	799	●	●	●	●	●	●	●	●	●	●	●	●	●	○	○	○	○	○	●	●	○	●	●
designo graphitgrau magno	818	●	●	●	●	●	●	●	●	●	●	●	●	●	●	●	●	●	●	●	●	●	●	●
designo hyazinthrot metallic	996	●	●	●	●	-	-	●	●	-	●	-	●	-	●	-	●	-	●	●	○	●	●	●

● empfehlenswert ○ möglich △ nicht empfehlenswert - nicht lieferbar

# Serien- und Sonderausstattung.



<b>Exterieur</b>	<b>30</b>
Licht und Sicht	30
Schließsysteme	30
Scheiben und Spiegel	31
Offen fahren - Roadster	32
Dachsysteme	33
Anbauteile	33
Räder	34
<b>Interieur</b>	<b>35</b>
Sitze	36
Koffer- und Laderaum - Roadster	37
Koffer- und Laderaum	37
Klimatisierung	38
Ablagen	38
<b>Sicherheit und Assistenzsysteme</b>	<b>39</b>
<b>Parken und Rangieren</b>	<b>41</b>
<b>Infotainment, Navigation und Kommunikation</b>	<b>42</b>
<b>Technik</b>	<b>45</b>
<b>Antrieb</b>	<b>47</b>
<b>Fahrwerk</b>	<b>47</b>

# Serien- und Sonderausstattung.

## Exterieur

### Licht und Sicht

#### LED High Performance-Scheinwerfer

Diese Scheinwerfer sind in doppelter Hinsicht ein Highlight: Dank Voll-LED-Technologie bieten sie bessere Sicht und Sichtbarkeit – und damit auch mehr Sicherheit. Mit ihrem markanten Design strahlen die Front- und Heckleuchten schon bei Tag und vor allem bei Nacht ihre technische Erstklassigkeit aus.



Code

Preis Euro  
inkl. MwSt.  
exkl. MwSt.

Mercedes-AMG GT

Mercedes-AMG GT C

Mercedes-AMG GT R

632

0,00  
0,00

S

S

S

#### Adaptiver Fernlicht-Assistent

Sie aktivieren das System mit einem Bedienvorgang und nutzen dann den Vorteil der hohen Leuchtweite. Immer wenn der Adaptive Fernlicht-Assistent keine Fahrzeuge voraus oder Gegenverkehr registriert, schaltet er das Fernlicht zu. So können Sie die Fahrbahn oder Gefahren besser erkennen. Und: Sie müssen nicht ständig selbst zum Abblendlicht wechseln.

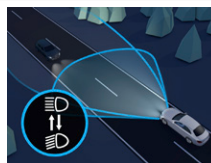

608

116,00  
100,00

●

●

●

## Schließsysteme

#### KEYLESS-GO Start-Funktion

Starten Sie Ihr Fahrzeug einfach auf Knopfdruck – ganz ohne den Schlüssel ins Zündschloss zu stecken. Dank der serienmäßigen KEYLESS-GO Start-Funktion reicht es aus, wenn Sie Ihren Schlüssel im Innenraum bei sich tragen. Das spart Zeit und Sie können Ihre Fahrt sofort beginnen.



0,00  
0,00

S

S

S

#### KEYLESS-GO Paket

Maximaler Komfort für Ihren automobilen Alltag: Mit dem KEYLESS-GO Komfort-Paket öffnen, starten und verriegeln Sie Ihr Fahrzeug, indem Sie Ihren Schlüssel schlicht und einfach bei sich tragen. Darüber hinaus ermöglicht ein Sensor im hinteren Stoßfänger das berührungslose Entriegeln des Kofferraumdeckels durch eine Kickbewegung des Fußes.

Kofferraumdeckel-Entriegelung über Sensor nicht in Verbindung mit AMG Carbon-Paket Exterieur (773) oder Mercedes-AMG GT R



P17

916,40  
790,00

●

●

●

#### Diebstahlschutz-Paket

und Parkschadensbenachrichtigung. Das Diebstahlschutz-Paket kombiniert verschiedene Sicherheitsausstattungen, die sowohl den Schutz für Ihr Fahrzeug als auch für Ihre Wertgegenstände im Innenraum erhöhen. Es warnt akustisch und optisch bei erkanntem Aufbruch sowie Diebstahl und bei unberechtigtem Abschleppen.



P54

510,40  
440,00

●

●

●

# Serien- und Sonderausstattung.

## Exterieur Schließsysteme

### Garagentoröffner

Genießen Sie den außergewöhnlichen Bedienkomfort Ihres Mercedes-Benz, auch wenn Sie nach Hause kommen. Per einfachem Tastendruck öffnet der im Innenspiegel integrierte Garagentoröffner das mit ihm verbundene Tür- und Torsystem. Somit übernimmt der Garagentoröffner die Funktion einer separaten Fernbedienung – und macht diese damit überflüssig.

Informationen über die Verwendung mit bestimmten Garagentorantrieben erhalten Sie unter [www.homelink.com](http://www.homelink.com)  
Nur mit Spiegel-Paket (P49)



Code

231

Preis Euro  
inkl. MwSt.  
exkl. MwSt.

261,00  
225,00

Mercedes-AMG GT

●

Mercedes-AMG GT C

●

Mercedes-AMG GT R

●

## Scheiben und Spiegel

### Scheibenwischer mit Regensensor

Der elektronisch gesteuerte Regensensor denkt für Sie mit: Das System erkennt automatisch, wenn die Scheibe nass wird und steuert entsprechend die Scheibenwischer-Intervall-Schaltung – sofern Sie diese vorab aktiviert haben. Damit haben Sie als Fahrer bei Regen eine Aufgabe weniger und genießen freie Sicht.



0,00  
0,00

S

S

S

### Spiegel-Paket

Das Spiegel-Paket kombiniert einige praktische Funktionen für Ihren automobilen Alltag: elektrisch anklappbare Außenspiegel schützen Ihr Fahrzeug nicht nur in engen Parklücken vor ärgerlichen Beschädigungen, der absenkbare rechte Außenspiegel erleichtert das Einparken und die automatische Abblendfunktion schont Ihre Augen bei Nacht.



P49

672,80  
580,00

●

●

●

### Wärmedämmend dunkel getöntes Glas

Mit der dunklen Tönung der hinteren Seitenfenster sowie der Heckscheibe unterstreichen Sie den sportlichen und individuellen Eindruck. Gleichzeitig schützt das den Gepäckraum vor neugierigen Blicken und direkter Sonneneinstrahlung.

Enthalten in AMG Night-Paket Exterieur (P60)

Nicht für Roadster

840

429,20  
370,00

●





●

●

# Serien- und Sonderausstattung.

## Exterieur

### Offen fahren - Roadster

	Code	Preis Euro inkl. MwSt. exkl. MwSt.	Mercedes-AMG GT	Mercedes-AMG GT C	Mercedes-AMG GT R	
<p><b>Stoffverdeck schwarz</b></p> <p>Das 3-lagige Stoffverdeck lässt innerhalb von Sekunden die Sonne in Ihr Fahrzeug – oder schützt Sie vor Wind und Wetter. Es fügt sich elegant in die Silhouette des Fahrzeugs ein und begeistert mit sehr hohem Wärme- und Geräuschkomfort. Sie können das Verdeck bei Geschwindigkeiten bis 50 km/h auch während der Fahrt elektrisch öffnen und schließen.</p>		740	0,00 0,00	S	S	-
<p><b>Stoffverdeck beige</b></p> <p>Das 3-lagige Stoffverdeck lässt innerhalb von Sekunden die Sonne in Ihr Fahrzeug – oder schützt Sie vor Wind und Wetter. Es fügt sich elegant in die Silhouette des Fahrzeugs ein und begeistert mit sehr hohem Wärme- und Geräuschkomfort. Sie können das Verdeck bei Geschwindigkeiten bis 50 km/h auch während der Fahrt elektrisch öffnen und schließen.</p>		743	232,00 200,00	●	●	-
<p><b>Stoffverdeck rot</b></p> <p>Das 3-lagige Stoffverdeck lässt innerhalb von Sekunden die Sonne in Ihr Fahrzeug – oder schützt Sie vor Wind und Wetter. Es fügt sich elegant in die Silhouette des Fahrzeugs ein und begeistert mit sehr hohem Wärme- und Geräuschkomfort. Sie können das Verdeck bei Geschwindigkeiten bis 50 km/h auch während der Fahrt elektrisch öffnen und schließen.</p>		747	232,00 200,00	●	●	-
<p><b>Windschott</b></p> <p>Schützen Sie sich und Ihren Beifahrer vor kühler Zugluft an Nacken und Hinterkopf - mit dem Windschott können Sie auch bei höheren Geschwindigkeiten und kühleren Temperaturen offen fahren. Das transparente Polycarbonat-Windschott zwischen den Überrollbügeln ist elegant in die Fahrzeug-Silhouette integriert und steigert auch den Geräuschkomfort.</p>		283	342,20 295,00	●	●	-
<p><b>AIRSCARF</b></p> <p>Die Kopfraumheizung AIRSCARF für Fahrer und Beifahrer ermöglicht entspanntes Offenfahren bei niedrigen Temperaturen und ist damit die Wohlfühlfunktion für ganzjährigen Cabrio-Genuss. Über Luftauslässe in den Kopfstützen legt sich warme Luft wie ein unsichtbarer Schal um Ihren Hals und Nacken – Sie treffen entspannter am Ziel Ihrer Reise an.</p> <p>Nur mit Sitzheizung (873) oder Sitzklimatisierung für Fahrer und Beifahrer (401)</p> <p>Nicht mit Polster Ledernachbildung ARTICO/Mikrofaser DINAMICA schwarz (641)</p>		403	754,00 650,00	●	●	-



# Serien- und Sonderausstattung.

## Exterieur Dachsysteme

### Panoramadach

Mit dem Panoramadach schaffen Sie eine besonders helle, freundliche Atmosphäre im Innenraum. Das Glasmodul erstreckt sich über die gesamte Dachfläche und erzeugt so den Eindruck einer durchgehenden Glasfläche vom Beginn der Front- bis zum Abschluss der Heckscheibe. Vor zu starker Sonneneinstrahlung schützt Sie ein mechanisches Sonnenschutzrollo.

Nicht für Roadster

Nicht mit Carbondach (397)



Code

416

Preis Euro  
inkl. MwSt.  
exkl. MwSt.

1.044,00  
900,00

Mercedes-AMG GT

●

Mercedes-AMG GT C

S

Mercedes-AMG GT R

-

### Carbondach

Das aus dem Hightech-Werkstoff Carbon bestehende Dach macht Ihren Wunsch nach maximaler Performance unübersehbar. Der vielfältig im Motorsport eingesetzte, leichte und robuste Kohlefaser-Werkstoff setzt mit seinem charakteristischen Oberflächen-Design einen zusätzlichen sportlichen Akzent.

Nicht mit Panoramadach (416)

397

2.552,00  
2.200,00

●

●

S

## Anbauteile

### Heckflügel

Der elektrisch ausfahrbare Heckflügel verändert die Aerodynamik Ihres Fahrzeugs situationsgerecht. Er fährt bei höheren Geschwindigkeiten automatisch aus, erhöht den Anpressdruck an der Hinterachse und steigert so die maximale Querbeschleunigung und Fahrstabilität. Bei niedrigeren Geschwindigkeiten fährt er automatisch wieder ein.

Nicht mit AMG Aerodynamik-Paket (B26)



0,00  
0,00

S

S

-

### AMG Motorabdeckung Carbon

Die Motorabdeckung aus hochwertigem Echt-Carbon unterstreicht die Leistungsstärke Ihres Fahrzeugs eindrucksvoll. Die Abdeckung betont sowohl die Sportlichkeit als auch die strukturelle Anordnung der Motorkomponenten und ist ein echter Blickfang, sobald die Motorhaube geöffnet wird.



B14

1.508,00  
1.300,00

●

●

●







# Serien- und Sonderausstattung.

## Exterieur Räder

	Code	Preis Euro inkl. MwSt. exkl. MwSt.	Mercedes-AMG GT	Mercedes-AMG GT C	Mercedes-AMG GT R
<b>TIREFIT</b> mit Reifenfüllkompressor. Ihre schnelle Übergangslösung bei einem kleineren Reifendefekt. Schäden durch eingefahrene Nägel oder Scherben dichtet das per Luftkompressor eingeblasene Dichtmittel ab. Somit können Sie mit bis zu 80 km/h zur nächsten Werkstatt weiterfahren.	 B51	<b>58,00</b> 50,00	●	●	●
<b>Sommerreifen</b>	R01	<b>0,00</b> 0,00	S	S	○
<b>Sportreifen</b> Wenn jede Sekunde zählt: Die Sportreifen wurden speziell für Mercedes-AMG entwickelt und unterstützen Sie bei einer besonders dynamischen Fahrweise. Je nach Untergrund und Witterung können Sie mit den Reifen eine bessere Beschleunigung, höhere Kurvengeschwindigkeiten und kürzere Bremswege erleben – für ambitionierte Rundenzeiten auf Rennstrecken. Nicht mit 48,3 cm (19") AMG Leichtmetallrädern (793) Bei Mercedes-AMG GT/GT C: Nur mit AMG DYNAMIC PLUS Paket (P71) Die Sportreifen sind optimiert für dynamisches Fahren auf trockener Fahrbahn. Gegenüber konventionellen Reifen bieten die Sportreifen etwas verminderte Nässe-Eigenschaften.	 R03	<b>696,00</b> 600,00	●	●	S

# Serien- und Sonderausstattung.

## Interieur

	Code	Preis Euro inkl. MwSt. exkl. MwSt.	Mercedes-AMG GT	Mercedes-AMG GT C	Mercedes-AMG GT R
<b>Sicherheitsgurte in Silber</b> Die exklusive Sportlichkeit des Interieurs wird durch die silberfarbenen Sicherheitsgurte nochmals akzentuiert.	 Y04	464,00 400,00	●	●	●
<b>Sicherheitsgurte in Rot</b> Die exklusive Sportlichkeit des Interieurs wird durch rote Sicherheitsgurte nochmals akzentuiert.	 Y05	464,00 400,00	●	●	●
<b>Sicherheitsgurte in Gelb</b> Die exklusive Sportlichkeit des Interieurs wird durch gelbe Sicherheitsgurte nochmals akzentuiert.	 Y06	464,00 400,00	-	-	●
<b>AMG Einstiegsleisten in Edelstahl gebürstet mit „AMG“ Schriftzug</b> Die hochwertigen AMG Einstiegsleisten aus gebürstetem Edelstahl zeigen Ihren Sinn für Dynamik bei jedem Ein- und Aussteigen. Gleichzeitig schützt die robuste Edelstahl-Oberfläche den Einstiegsbereich vor Beschädigungen. Mit dem AMG Night-Paket Interieur (PAK) sind die Einstiegsleisten in Schwarz ausgeführt		0,00 0,00	S	S	S
<b>AMG Einstiegsleisten in Edelstahl gebürstet mit „AMG“ Schriftzug, weiß beleuchtet</b> Selbst der Ein- oder Ausstieg wird zum Erlebnis. Dafür sind die hochwertigen Einstiegsleisten mit einem markanten „AMG“-Schriftzug beleuchtet. Die weiße Beleuchtung und die edle Oberfläche in gebürstetem Edelstahl unterstreichen die Sportlichkeit Ihres Fahrzeugs, gleichzeitig wird der Einstiegsbereich vor Beschädigungen geschützt. Mit dem AMG Night-Paket Interieur (PAK) sind die Einstiegsleisten in Schwarz ausgeführt	 U25	719,20 620,00	●	●	●
<b>AMG Einstiegsleisten in Carbon</b> Mit den AMG Einstiegsleisten in Carbon setzen Sie ein sportliches Statement, das bei jedem Ein- und Aussteigen ins Auge fällt. Die charakteristische Struktur des Hightech-Werkstoffs vermittelt echte Motorsport-Atmosphäre und schützt den Einstiegsbereich vor Beschädigungen.	 B29	1.044,00 900,00	●	●	●

● lieferbar gegen Mehrpreis

○ als Sonderausstattung ohne Mehrpreis lieferbar

S Serienausstattung

- nicht lieferbar

Abbildungen können Sonderausstattungen beinhalten.

# Serien- und Sonderausstattung.

## Interieur

### AMG Indoor Car Cover

Mit dem AMG Indoor Car Cover schützen Sie Ihr Fahrzeug vor Staub und Kratzern. So trägt das Car Cover mit silberner, atmungsaktiver Außenhaut zum Werterhalt Ihres Fahrzeugs bei.

Code

Preis Euro  
inkl. MwSt.  
exkl. MwSt.

Mercedes-AMG GT

Mercedes-AMG GT C

Mercedes-AMG GT R

C52

324,80  
280,00

●

●

●

## Sitze

### Memory-Paket

Mit dem Memory-Paket bereiten Sie Ihr Fahrzeug optimal auf eine Nutzung durch mehrere Fahrer und Beifahrer vor. Die gebündelten Sonderausstattungen erlauben das komfortable Speichern und Abrufen der Einstellungen von Lenksäule, Außenspiegeln und jeweils 3 Positionen von Fahrer- und Beifahrersitz.

Bestandteile: Fahrersitz elektrisch einstellbar mit Memory-Funktion (275); Beifahrersitz elektrisch einstellbar mit Memory-Funktion (242); Lenksäule elektrisch verstellbar (007); 4-Wege-Lordosenstütze; Einparkstellung rechter Außenspiegel; PRE-SAFE® Positionierungsfunktion für Beifahrersitz. Nicht mit AMG Schalensitze (244), Ledernachbildung ARTICO / Stoff schwarz (731) oder Ledernachbildung ARTICO/ Mikrofaser DINAMICA schwarz (641)



P64

1.450,00  
1.250,00

●

S

-

### Mit AMG Performance Sitze (555)

1.914,00  
1.650,00  
464,00  
400,00

●

-

●

-

●

-

### AMG Performance Sitze

Die AMG Performance Sitze legen mit maximaler Sportlichkeit in der Sitzposition den Grundstein für maximale Souveränität im Handling. Die stark konturierte Sitzform mit integrierten Kopfstützen und AMG Plakette vereint idealen Seitenhalt bei sportlicher Fahrweise mit einem besonders dynamischen Erscheinungsbild.

Mit Polster Leder Nappa/Leder Exklusiv Nappa sind die Sitze perforiert

Bei Mercedes-AMG GT R: Nur mit Memory-Paket (P64) und Sitzheizung (873)



555

2.262,00  
1.950,00

●

●

○

### Sitzheizung für Fahrer und Beifahrer

Wohlige Wärme und somit hoher Sitz- und Reisekomfort. Bei kühlerem Wetter oder nach Ihrem persönlichen Wunsch bringt die Sitzheizung die Sitzflächen und -lehnen schnell auf angenehme Temperatur. Die Intensität lässt sich in drei Stufen anwählen. Intelligent und komfortabel: Die Sitzheizung schaltet sich automatisch zurück.

Nicht mit AMG Schalensitze (244)

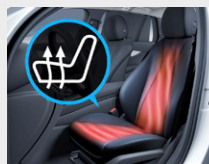

873

475,60  
410,00

●

S

●

# Serien- und Sonderausstattung.

## Interieur Sitze

### Sitzklimatisierung für Fahrer und Beifahrer

mit Sitzheizung. Die Sitzklimatisierung für Fahrer und Beifahrer beinhaltet Sitzheizung und Sitzbelüftung – für ein ganzjährig ideales Sitzklima. An heißen Tagen bieten sie Ihnen dank kühlender Belüftung eine angenehm erfrischende Temperatur. An kalten Tagen wiederum strahlen Sitzkissen und Rückenlehne wohlige Wärme aus.

Nur mit AMG Performance Sitze (555)

Nicht mit Polster (601, 621, 631, 641, 651, 661, 731)

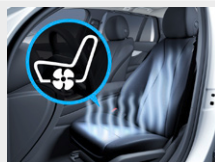

Code  
Preis Euro  
inkl. MwSt.  
exkl. MwSt.

401  
1.332,80  
1.120,00  
823,60  
710,00

Mercedes-AMG GT

●  
-

Mercedes-AMG GT C

-  
●

Mercedes-AMG GT R

-  
-

## Koffer- und Laderaum - Roadster

### Separate Kofferraumdeckel-Verriegelung

Ein echtes Sicherheitsplus für wertvolle Fracht – mit der separaten Kofferraumverriegelung schützen Sie Ihren Gepäckraum doppelt: Über einen Schalter im Handschuhfach lässt sich der Kofferraumdeckel auf Knopfdruck unabhängig von den Türen verriegeln. Dieser Schalter kann wiederum zusätzlich gesichert werden, indem Sie das Handschuhfach abschließen.

887  
29,00  
25,00

●

●

-

## Koffer- und Laderaum

### Trennnetz zur Gepäckraumabtrennung und Insassenschutz

Damit Ihr Gepäck auch bei sportlicher Fahrweise an seinem Platz bleibt, ist das Trennnetz der ideale Helfer. Das Netz kann zwischen Sitzen und Gepäckraum angebracht werden und verhindern, dass sich Gegenstände zum Beispiel bei einer starken Bremsung unkontrolliert in Richtung der Insassen bewegen.

Nicht mit AMG Track Package (B25)

Nicht für Roadster

U40  
226,20  
195,00

●

●

●

### Strebe Gepäckraum in Carbon

Die Gepäckraum-Strebe in Carbon setzt den Stil Ihrer optionalen Zierelemente fort. Genau wie die serienmäßige Gepäckraum-Strebe kann sie außerdem das Verrutschen von leichteren Gegenständen in den Fahrgastraum verhindern.

Nicht für Roadster



5U8  
1.392,00  
1.200,00

●

●

-

### Strebe Gepäckraum in Carbon matt

Die Gepäckraum-Strebe in Carbon matt setzt den Stil Ihrer optionalen Zierelemente fort. Genau wie die serienmäßige Gepäckraum-Strebe kann außerdem das Verrutschen von leichteren Gegenständen in den Fahrgastraum verhindern.

Nicht mit AMG Track Package (B25)

Nicht für Roadster



5U9  
1.392,00  
1.200,00

●

●

●

# Serien- und Sonderausstattung.

## Interieur Klimatisierung

### Klimatisierungsautomatik THERMOTRONIC

Die Klimatisierungsautomatik THERMOTRONIC mit 2 Klimazonen und 3 Klimastilen ermöglicht ein individuelles Wohlfühlklima an Bord. Fahrer und Beifahrer können Temperatur, Luftverteilung und Klimastil jeweils nach ihren persönlichen Bedürfnissen bestimmen.



Code  
Preis Euro  
inkl. MwSt.  
exkl. MwSt.

581

0,00  
0,00

Mercedes-AMG GT

S

Mercedes-AMG GT C

S

Mercedes-AMG GT R

S

## Ablagen

### Aschenbechereinsatz für Cupholder mit Zigarettanzünder

Mit dieser Ausstattung erhalten Sie einen in das Ablagefach integrierten Zigarettanzünder sowie einen leicht entnehmbaren Aschenbechereinsatz für den Cupholder. Sie können den Einsatz im Handumdrehen herausnehmen – das macht das Entleeren und Reinigen besonders einfach.

301

52,20  
45,00

●



●

●

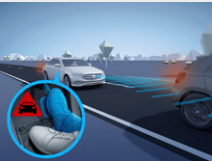
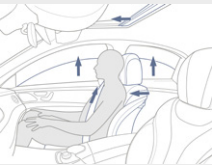
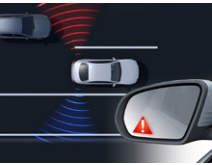

# Serien- und Sonderausstattung.

## Sicherheit und Assistenzsysteme

	Code	Preis Euro inkl. MwSt. exkl. MwSt.	Mercedes-AMG GT	Mercedes-AMG GT C	Mercedes-AMG GT R
<p><b>Aktiver Brems-Assistent</b></p> <p>Der Aktive Brems-Assistent ist ständig für Sie aufmerksam und kann helfen, schwere Unfälle aufgrund zu geringen Abstands oder Unaufmerksamkeit zu vermeiden. Das System warnt dann optisch und akustisch vor einer drohenden Kollision. Wenn Sie anschließend zu schwach bremsen, bietet es Ihnen die situationsgerechte Bremskraftunterstützung.</p> 	258	0,00 0,00	S	S	S
<p><b>Airbags</b></p> <p>Airbags für Fahrer und Beifahrer, Sidebags für Fahrer und Beifahrer (kombinierter Thorax-/Pelvisbag), Kniebags für Fahrer und Beifahrer.</p>		0,00 0,00	S	S	S
<p><b>PRE-SAFE® System</b></p> <p>Der präventive Insassenschutz von Mercedes-Benz: Das PRE-SAFE® System nutzt die Zeit vor einem Unfall, um die Insassen auf den drohenden Zusammenstoß vorzubereiten. Die vorbeugenden Maßnahmen können Belastungen bei einem Unfall reduzieren – und so das Verletzungsrisiko deutlich senken.</p> 	299	638,00 550,00	●	●	●
<p><b>Totwinkel-Assistent</b></p> <p>Der Totwinkel-Assistent sieht für Sie ganz genau hin – insbesondere sobald Sie den Blinker betätigen. Das radarbasierte System kann Sie optisch und akustisch vor Seitenkollisionen mit anderen Verkehrsteilnehmern im toten Winkel warnen.</p> <p>Enthalten in Spur-Paket (22P) Nur mit Spiegel-Paket (P49)</p> 	234	522,00 450,00	●	●	●
<p><b>Spur-Paket</b></p> <p>Das Spur-Paket warnt Sie, wenn Sie Ihre Fahrspur unbeabsichtigt verlassen. Die Kombination von Spurhalte- und Totwinkel-Assistent erkennt mögliche Gefahren frühzeitig und warnt optisch und akustisch, damit Sie angemessen reagieren können.</p> <p>Nur mit Spiegel-Paket (P49)</p> 	22P	904,80 780,00	●	●	●
<p><b>Aktiver Abstands-Assistent DISTRONIC</b></p> <p>Dieses hochentwickelte System möchten Sie vor allem im Kolonnenverkehr oder Stau nicht mehr missen. Der Aktive Abstands-Assistent DISTRONIC entlastet Sie umfassend und regelt den Abstand zum vorausfahrenden Fahrzeug automatisch. In Verbindung mit Verkehrszeichenerkennung können Sie erkannte Geschwindigkeitslimits bequem per Knopfdruck übernehmen.</p> 	239	696,00 600,00	●	●	●

● lieferbar gegen Mehrpreis

○ als Sonderausstattung ohne Mehrpreis lieferbar

S Serienausstattung

– nicht lieferbar

Abbildungen können Sonderausstattungen beinhalten.

# Serien- und Sonderausstattung.

## Sicherheit und Assistenzsysteme

### Warnweste für Fahrer

Für Ihre Sicherheit bei einer Panne sollten Sie außerhalb des Fahrzeugs unbedingt eine Warnweste tragen. Damit andere Verkehrsteilnehmer Sie auch in der Dunkelheit oder bei schlechten Sichtverhältnissen frühzeitiger erkennen können. Deshalb sind die Warnwesten von Mercedes-Benz in Gelb gehalten und haben je zwei auffällige Leucht-Querstreifen.



Code  
Preis Euro  
inkl. MwSt.  
exkl. MwSt.

70B  
0,00  
0,00

### Feuerlöscher

Mit dem zusätzlichen Feuerlöscher sind Sie immer auf der sicheren Seite. Der Feuerlöscher befindet sich gut zugänglich an der Vorderseite des Fahrersitzes und ist dafür geeignet, kleinere Brände in ihrer Entstehungsphase zu bekämpfen.

682  
139,20  
120,00

Mercedes-AMG GT

S

●

Mercedes-AMG GT C

S

●

Mercedes-AMG GT R

S

●

# Serien- und Sonderausstattung.

## Parken und Rangieren

	Code	Preis Euro inkl. MwSt. exkl. MwSt.	Mercedes-AMG GT	Mercedes-AMG GT C	Mercedes-AMG GT R
<b>Park-Assistent PARKTRONIC</b> Der Park-Assistent PARKTRONIC unterstützt Sie beim Parken und Rangieren. Ultraschallsensoren überwachen die Bereiche des Fahrzeugs vorne und hinten, optische und akustische Rückmeldung erlauben eine Einschätzung des Abstands zu erkannten Hindernissen. So können Sie unter Umständen teure Parkschäden vermeiden. Enthalten in Park-Paket mit Rückfahrkamera (P44)	220	<b>846,80</b> 730,00	●	●	●
<b>Park-Paket mit Rückfahrkamera</b> Meistern Sie selbst enge Parklücken mit Leichtigkeit. Die Kombination von Park-Assistent PARKTRONIC und Rückfahrkamera unterstützt Sie beim Einparken, Ausparken und Rangieren. Dank der besseren Übersicht können Sie souverän manövrieren und unter Umständen ärgerliche Parkschäden vermeiden. Bestehend aus Frontkamera (203), Rückfahrkamera (218) und Park-Assistent PARKTRONIC (220)	P44	<b>1.461,60</b> 1.260,00	●	●	●

# Serien- und Sonderausstattung.

## Infotainment, Navigation und Kommunikation

	Code	Preis Euro inkl. MwSt. exkl. MwSt.	Mercedes-AMG GT	Mercedes-AMG GT C	Mercedes-AMG GT R
<p><b>Mercedes-Benz Notrufsystem</b> Unbegrenzte Laufzeit. Das Mercedes-Benz Notrufsystem kann im Notfall für den entscheidenden Zeitvorteil sorgen. Über ein Kommunikationsmodul mit eigener SIM-Karte wird bei einem erkannten Unfall automatisch ein Notruf ausgelöst, der die Zeit bis zum Eintreffen von Rettungskräften verkürzen kann. Der Notruf kann auch manuell ausgelöst werden, um Hilfe zu organisieren.</p> 	351	0,00 0,00	S	S	S
<p><b>Kommunikationsmodul (LTE) für die Nutzung von Mercedes me connect Diensten</b> Unbegrenzte Laufzeit. Das Kommunikationsmodul (LTE) bietet Ihnen ein klares Plus an Komfort und Sicherheit. Es verknüpft das Fahrzeug mit dem Internet – damit Sie hilfreiche Dienste wie die Live Traffic Information von Mercedes me connect nutzen können. Zwei Mobilfunkantennen und eine LTE-fähige SIM-Karte sorgen für eine schnelle Verbindung. Zur Nutzung mancher Dienste werden zusätzliche Sonderausstattungen benötigt. Weitere Informationen über die Dienste-Inhalte, Dienste-Laufzeiten, Nutzungsbedingungen und die Aktivierung der einzelnen Dienste sind unter <a href="http://www.mercedes.me">www.mercedes.me</a> oder bei jedem teilnehmenden Mercedes-Benz Händler erhältlich. Die Geschwindigkeit der Daten-Verbindung variiert in Abhängigkeit von der Netzabdeckung am Standort des Fahrzeugs.</p> 	362	0,00 0,00	S	S	S
<p><b>Vorrüstung für Mercedes-Benz Link</b></p>	15U	0,00 0,00	S	S	S
<p><b>Audio 20 mit größerem Display</b> Audio 20 bietet Ihnen vielseitige Unterhaltung und ein umfangreiches Angebot von Infotainment-Funktionen. Verbinden Sie Ihr Smartphone bequem per Bluetooth mit dem Auto und nutzen Sie die eingebundenen Telefonie- und Musik-Funktionen auf einem elegant ins Innenraumdesign integrierten Display mit 10,25“ Bildschirmdiagonale.</p>	506	0,00 0,00	S	S	S
<p><b>Digitales Radio</b> Digitalradio bietet Ihnen noch mehr Information und Entertainment durch deutlich mehr Programme. Wählen Sie Ihre persönlichen Lieblings-Sender. Gleichzeitig steigert der klare, rauschfreie Empfang den Hörgenuss.</p> 	537	0,00 0,00	S	S	S



# Serien- und Sonderausstattung.

## Infotainment, Navigation und Kommunikation

	Code	Preis Euro inkl. MwSt. exkl. MwSt.	Mercedes-AMG GT	Mercedes-AMG GT C	Mercedes-AMG GT R
<b>Smartphone Integration</b> Android Auto und Apple CarPlay™. Die Smartphone Integration verschmilzt das Mobiltelefon via Apple® CarPlay® und Android Auto® mit dem Mediasystem. Damit haben Sie komfortabel Zugriff auf die wichtigsten Anwendungen Ihres Smartphones. Auch Apps von Drittanbietern wie etwa Spotify können Sie schnell und einfach benutzen. Bei Wahl des Touchpad (446) entfällt die Funktion Android Auto (17U)	14U	<b>464,00</b> 400,00	●	●	●
<b>Mit COMAND Online (531)</b>		<b>0,00</b> 0,00	○	○	○
<b>Touchpad</b> Mit dem Touchpad steuern Sie das Display des Multimediasystems wie mit einem Smartphone. Intuitive Wischbewegungen erleichtern die Navigation in den Menüs. Ein haptisches Feedback begleitet jede Eingabe. Das Touchpad erkennt Ihre Handschrift für den Fall, dass Sie Adressen oder Telefonnummern geräuschlos eingeben möchten. Nicht mit Android Auto® (17U)	446	<b>174,00</b> 150,00	●	●	●
<b>Mit COMAND Online (531) oder Smartphone-Integration (14U)</b>		<b>0,00</b> 0,00	○	○	○
<b>COMAND Online</b> Schneller und nervenschonender ans Ziel kommen Sie mit COMAND Online, der perfekt ins Cockpit integrierten Premium-Navigation im Mercedes Look-and-Feel. Dank Live-Traffic-Verkehrsinformationen und Car-to-X-Kommunikation können Sie beispielsweise Staus einfach umfahren und mögliche Gefahrenquellen noch früher erkennen. Enthält Smartphone Integration (14U) Für eine dauerhafte Nutzung des Dienstes Live Traffic Information ist eine Registrierung im Mercedes me Portal sowie die Zustimmung zu den Nutzungsbedingungen für die Mercedes me connect Dienste notwendig. Zusätzlich muss das Fahrzeug mit dem Benutzerkonto verknüpft werden. Danach ist Live Traffic Information bis zu 3 Jahre kostenfrei nutzbar und kann im Anschluss kostenpflichtig verlängert werden. Änderungen an den integrierten Mercedes-Benz Apps sind vorbehalten. Aufrufen von Internetseiten setzt ein entsprechendes Mobiltelefon (siehe <a href="http://www.mercedes-benz.com/connect">www.mercedes-benz.com/connect</a> ) und die Freischaltung einer Datenoption sowie die Nutzung des Mobiltelefons als Modem (Tethering) beim Mobilfunkprovider voraus. Bei der Nutzung können zusätzliche Kosten entstehen (abhängig vom Mobilfunkprovider). Weiterführende Informationen zum Mercedes-Benz Notruf und zur Verfügbarkeit in Europa: <a href="http://www.mercedes-benz.com/ecall">www.mercedes-benz.com/ecall</a>	531	<b>3.074,00</b> 2.650,00	●	●	●

# Serien- und Sonderausstattung.







## Infotainment, Navigation und Kommunikation

	Code	Preis Euro inkl. MwSt. exkl. MwSt.	Mercedes-AMG GT	Mercedes-AMG GT C	Mercedes-AMG GT R
<p><b>AMG TRACK PACE</b> AMG TRACK PACE verwandelt Ihr AMG Fahrzeug in Ihren virtuellen Renningenieur. Mit Hilfe von Runden-, Sektor- und Beschleunigungszeiten sowie ausgewählten Live-Telemetriedaten können Sie Ihr Fahrkönnen auf abgesperrten Strecken gezielt analysieren und verbessern. Nur mit COMAND Online (531)</p> 	256	0,00 0,00	<input type="radio"/>	<input type="radio"/>	<input type="radio"/>
<p><b>Auto-Telefonie</b> Bestmögliche Sprachqualität auf jeder Fahrt mit Auto-Telefonie. Durch die fest im Fahrzeug verbaute Telefoneinheit mit direktem Anschluss an die Außenantenne des Fahrzeugs profitiert die Empfangsqualität. Sprach- und Datenverbindungen werden noch stabiler. Dank SIM-Kartenleser und SAP-Profil haben Sie vielfältige Anschlussmöglichkeiten. Informationen zu kompatiblen Mobiltelefonen erhalten Sie unter: <a href="http://www.mercedes-benz.com/connect/">www.mercedes-benz.com/connect/</a></p>	380	684,40 590,00	<input checked="" type="radio"/>	<input checked="" type="radio"/>	<input checked="" type="radio"/>
<p><b>Burmester® Surround-Soundsystem</b> mit 10 Lautsprechern und 640 Watt Systemleistung. Erleben Sie mehr akustische Performance und Exklusivität durch den legendären Burmester-Sound. Die Hochleistungs-lautsprecher entwickeln einen erstklassigen Raumklang. Diesen können Sie gezielt optimieren und das Hörerlebnis intensivieren. Eine Qualität, die man dank der hochwertigen Burmester-Schriftzüge auch sieht. Nur mit COMAND Online (531)</p> 	810	1.508,00 1.300,00	<input checked="" type="radio"/>	<input checked="" type="radio"/>	<input checked="" type="radio"/>
<p><b>Burmester® High-End Surround-Soundsystem</b> mit 11 Lautsprechern und 1.000 Watt Systemleistung. Das Soundsystem komponiert einen einzigartigen Sound und begeistert mit einem Klang wie bei Luxus-Musikanlagen für die Wohnung. Sie dirigieren die Anlage wie Ihr persönliches Orchester - mit VIP-Einstellungen für einzelne Plätze oder Stilvorgaben. Und dank des hochwertigen Lautsprecher-Designs kann man die vollendete Sound-Technik sogar sehen. Nur mit COMAND Online (531)</p> 	811	4.814,00 4.150,00	<input checked="" type="radio"/>	<input checked="" type="radio"/>	<input checked="" type="radio"/>



# Serien- und Sonderausstattung.

## Technik

		Code	Preis Euro inkl. MwSt. exkl. MwSt.	Mercedes-AMG GT	Mercedes-AMG GT C	Mercedes-AMG GT R
<p><b>Kraftstoffbehälter mit größerem Volumen (75l)</b> Mit dem auf 75 Liter vergrößerten Kraftstoffbehälter müssen Sie deutlich seltener eine Tankstelle ansteuern. Der Kraftstoffbehälter mit größerem Volumen gibt Ihnen so gerade auf langen Fahrten das Gefühl zusätzlicher Freiheit.</p>		915	92,80 80,00	●	●	●
<p><b>AMG Performance-Abgasanlage schaltbar</b> Ein besonderes akustisches Erlebnis liefert die schaltbare AMG Performance-Abgasanlage. Zwei variabel verstellbare Abgasklappen geben Ihnen die Möglichkeit, den Sound des Fahrzeugs auf Knopfdruck zu verändern. Je nach Fahrprogramm wandelt sich die Klangcharakteristik von zurückhaltendem Komfort bis hin zu maximaler Emotionalität.</p>		U78	0,00 0,00	S	S	-
<p><b>AMG Performance-Abgasanlage schaltbar</b> Die AMG Performance-Abgasanlage mit Klappensteuerung vereint überragenden Sound mit niedrigem Gewicht. Sie macht die Performance Ihres Fahrzeugs akustisch intensiv erlebbar und trägt mit leichten Titan-Komponenten auch selbst dazu bei. Die große, zentral platzierte Endrohre und die beiden äußeren Endrohre betonen die Nähe zum Motorsport.</p>		U20	0,00 0,00	-	-	S
<p><b>AMG Hinterachs-Sperrdifferenzial elektronisch</b> Mit dem AMG Hinterachs-Sperrdifferenzial ist Ihr Fahrzeug noch agiler – und Sie haben mehr Fahrspaß. Das elektronisch geregelte Sperrdifferenzial erlaubt bei Kurvenfahrt eine optimale Kraftverteilung zwischen beiden Rädern. Es passt sich permanent der Fahrsituation an und erhöht beispielsweise bei einem Spurwechsel die Fahrstabilität.</p>		467	0,00 0,00	S	S	S
<p><b>AMG Traction Control</b> Optimale Traktion trifft maximalen Fahrspaß: Die AMG Traction Control bringt faszinierende Motorsport-Technik für die abgesperrte Rennstrecke in Ihr Fahrzeug. Die Regelungscharakteristik lässt sich in 9 Stufen einstellen und erlaubt einen perfekt zu Untergrund, Temperatur, Zustand der Reifen und Ihren Vorlieben passenden Schlupf beim Beschleunigen.</p>			0,00 0,00	-	-	S
<p><b>AMG Keramik Hochleistungs-Verbundbremsanlage</b> Verlässlichkeit in Extremsituationen, auch nach mehreren Vollbremsungen hintereinander: Die AMG Keramik Hochleistungs-Verbundbremsanlage bietet Ihnen Verzögerungswerte, auf die Sie sich selbst in Ausnahmesituationen verlassen können. Sie ist zudem leichter als herkömmliche Bremsanlagen – weniger ungefederte Massen für mehr Fahrdynamik und Agilität.</p>		B07	8.352,00 7.200,00	●	●	●

● lieferbar gegen Mehrpreis

○ als Sonderausstattung ohne Mehrpreis lieferbar

S Serienausstattung

– nicht lieferbar

Abbildungen können Sonderausstattungen beinhalten.

# Serien- und Sonderausstattung.

## Technik

### AMG DYNAMIC PLUS Paket

Das AMG DYNAMIC PLUS Paket steht für maximalem Fahrspaß und größtmögliche Agilität. Es bündelt High-Performance-Komponenten für nochmals gesteigerte Fahrdynamik. So wird das Fahrerlebnis noch emotionaler.

Inklusive AMG Performance Lenkrad in Mikrofaser DINAMICA (L6G) & Dynamische Motor- und Getriebelager (466)

AMG Performance Lenkrad in Leder Nappa (L6J), AMG Performance Lenkrad in Carbon/Mikrofaser DINAMICA (L6H) oder AMG Performance Lenkrad in Klavierlack/Leder Nappa (L6L) optional wählbar.

Nicht mit 48,3 cm (19") AMG Leichtmetallräder im 5-Doppelspeichen-Design (793)



### Vorrüstung für Ladegerät

inklusive Batterieladegerät. Die Ausstattung ermöglicht es, das Batterieladegerät mit Ladeerhaltungsfunktion im Gepäckraum anzuschließen.

	Code	Preis Euro inkl. MwSt. exkl. MwSt.	Mercedes-AMG GT	Mercedes-AMG GT C	Mercedes-AMG GT R
AMG DYNAMIC PLUS Paket	P71	<b>2.146,00</b> 1.850,00	●	●	-
Vorrüstung für Ladegerät	675	<b>127,60</b> 110,00	●	●	●

# Serien- und Sonderausstattung.

## Antrieb

### AMG SPEEDSHIFT DCT 7G

Das AMG SPEEDSHIFT DCT 7G Getriebe ist Ihr idealer Partner für eine sportliche Fahrweise. Auf Wunsch begeistert das Doppelkupplungsgetriebe mit extrem schnellen Gangwechseln, es beherrscht aber auch komfortbetonte und kaum spürbare Schaltvorgänge. So genießen Sie das Beste aus zwei Welten – Racing oder Langstreckenkomfort, Sie entscheiden!



Code

429

Preis Euro  
inkl. MwSt.  
exkl. MwSt.

0,00  
0,00

Mercedes-AMG GT

S

Mercedes-AMG GT C

S

Mercedes-AMG GT R

S

## Fahrwerk

### AMG RIDE CONTROL Fahrwerk

Vom komfortablen Cruisen bis zum sportlichen Fahren: Auf Knopfdruck passt sich das Fahrwerk an Ihre Wünsche an. Mit „Comfort“ erhalten Sie eine ausgewogene Dämpfungscharakteristik, „Sport“ und „Sport+“ unterstützen Sie mit einer strafferen Abstimmung beim sportlichen Fahren – Sie haben die Wahl!



479

0,00  
0,00

S

S

S

### Hinterachslenkung

Mit der AMG Hinterachslenkung fahren Sie schneller durch Kurven und erleben noch mehr Fahrspaß. Je nach Geschwindigkeit genießen Sie ein besonders agiles und spontanes Lenkverhalten wie bei einem Fahrzeug mit kurzem Radstand. Oder sie fahren mit der Souveränität und Fahrstabilität einer Luxuslimousine mit langem Radstand auf der Autobahn.

Für Mercedes-AMG GT: Nur mit AMG DYNAMIC PLUS Paket (P71)



201

2.088,00  
1.800,00

●

S

S

# Weitere technische Daten – Mercedes-AMG GT.

Typ	Leergewicht/ Zuladung <sup>4</sup> / Zulässiges Gesamtgewicht (kg)	Gepäckraum- volumen <sup>3</sup> (l)	Anhängelast ungebremst/ gebremst (kg)	Tankinhalt/ davon Reserve (l)
Coupé				
Benziner				
<b>Mercedes-AMG GT</b>	1.665/240/1.890	175	-	65/10

Typ	Leergewicht/ Zuladung <sup>4</sup> / Zulässiges Gesamtgewicht (kg)	Gepäckraum- volumen <sup>3</sup> (l)	Anhängelast ungebremst/ gebremst (kg)	Tankinhalt/ davon Reserve (l)
Coupé				
Benziner				
<b>Mercedes-AMG GT C</b>	1.700/190/1.890	175 - 350	-	65/10
<b>Mercedes-AMG GT R</b>	1.650/240/1.890	175 - 350	-	65/10

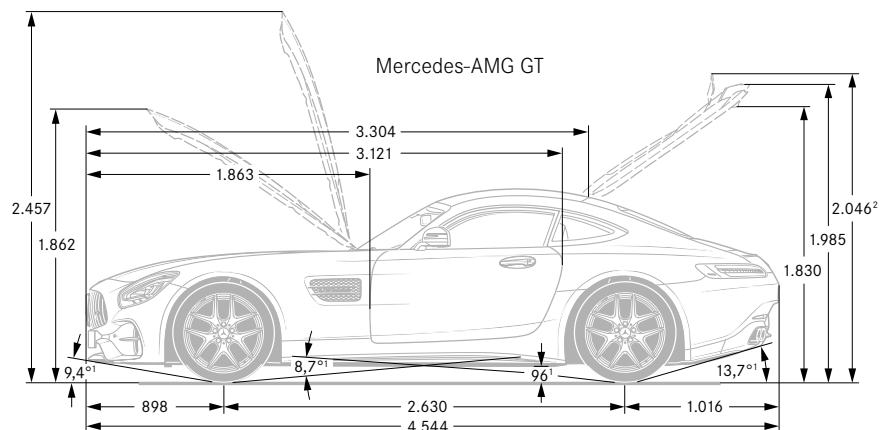

<sup>1</sup> Bei zulässigem Gesamtgewicht    <sup>2</sup> Bei ausgefahrenem Heckspoiler    Maße Mercedes-AMG GT C geringfügig abweichend

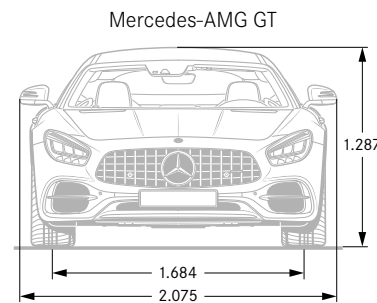

Maße Mercedes-AMG GT C geringfügig abweichend

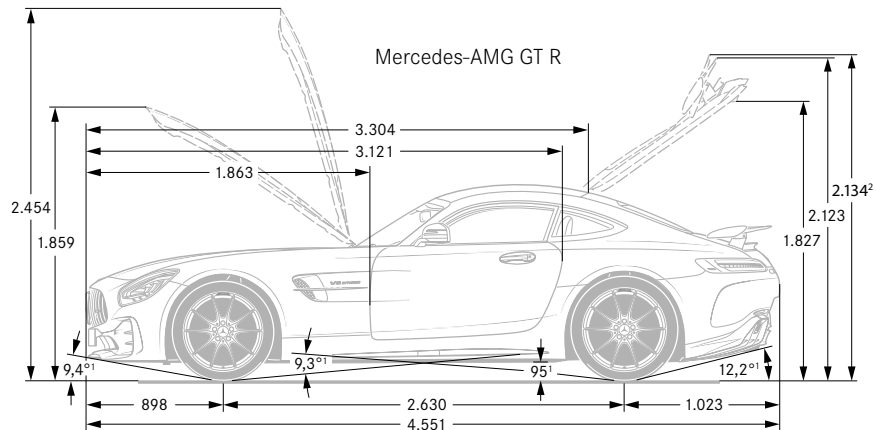

<sup>1</sup> Bei zulässigem Gesamtgewicht    <sup>2</sup> Bei ausgefahrenem Heckspoiler    <sup>3</sup> In Anlehnung an Richtlinie ISO 3832:2002-06. Gepäckraumvolumen kann je nach Sonderausstattung abweichen

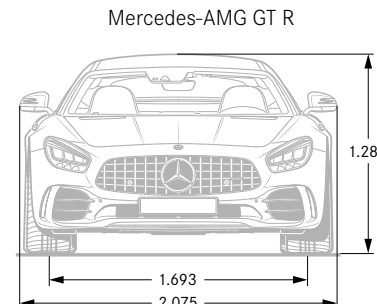

<sup>4</sup> Masse des Kraftfahrzeugs in fahrbereitem Zustand mit dem zu mindestens 90 % seines Fassungsvermögens gefüllten Kraftstofftank, zuzüglich der Masse des Fahrers (per Gesetz pauschal mit 75 kg veranschlagt), des Kraftstoffs und der Flüssigkeiten, ausgestattet mit der Standardausrüstung gemäß den Herstellerangaben sowie, sofern vorhanden, der Masse des Aufbaus, des Führerhauses, der Anhängervorrichtung und des Ersatzrads/der Ersatzräder sowie des Werkzeugs. Sonderausstattungen, Zusatzausrüstungen und Zubehör können einen Einfluss auf Gewicht, verbleibende Nutzlast, Rollwiderstand, Aerodynamik usw. haben und damit auch die Verbrauchs- und CO<sub>2</sub>-Werte beeinflussen.

# Weitere technische Daten – Mercedes-AMG GT Roadster.

Typ	Leergewicht/ Zuladung <sup>4</sup> / Zulässiges Gesamtgewicht (kg)	Gepäckraum- volumen <sup>3</sup> (l)	Anhängelast ungebremst/ gebremst (kg)	Tankinhalt/ davon Reserve (l)
Roadster				
Benziner				
<b>Mercedes-AMG GT</b>	1.700/240/1.940	165	-	65/10

Typ	Leergewicht/ Zuladung <sup>4</sup> / Zulässiges Gesamtgewicht (kg)	Gepäckraum- volumen <sup>3</sup> (l)	Anhängelast ungebremst/ gebremst (kg)	Tankinhalt/ davon Reserve (l)
Roadster				
Benziner				
<b>Mercedes-AMG GT C</b>	1.735/205/1.940	165	-	65/10

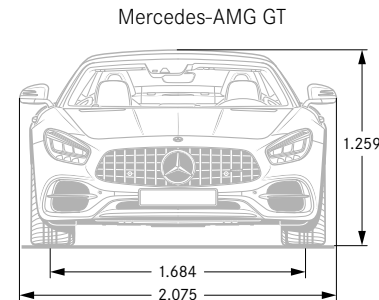
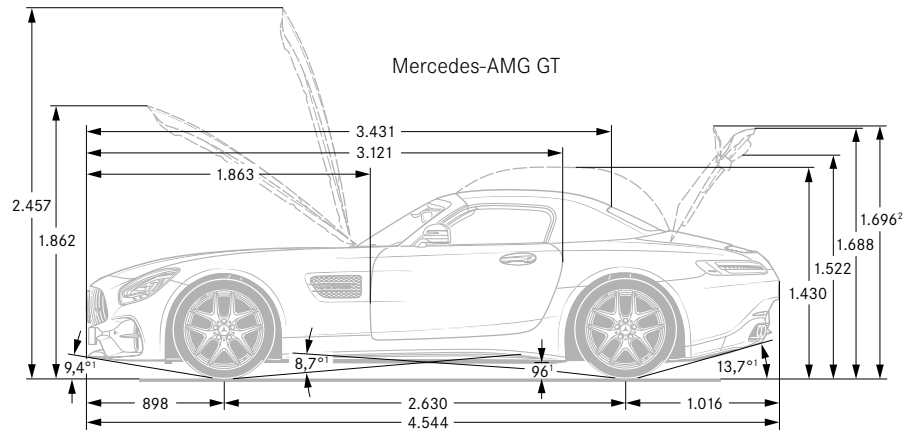

<sup>1</sup> Bei zulässigem Gesamtgewicht    <sup>2</sup> Bei ausgefahrenem Heckspoiler

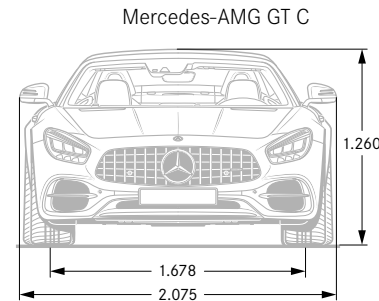
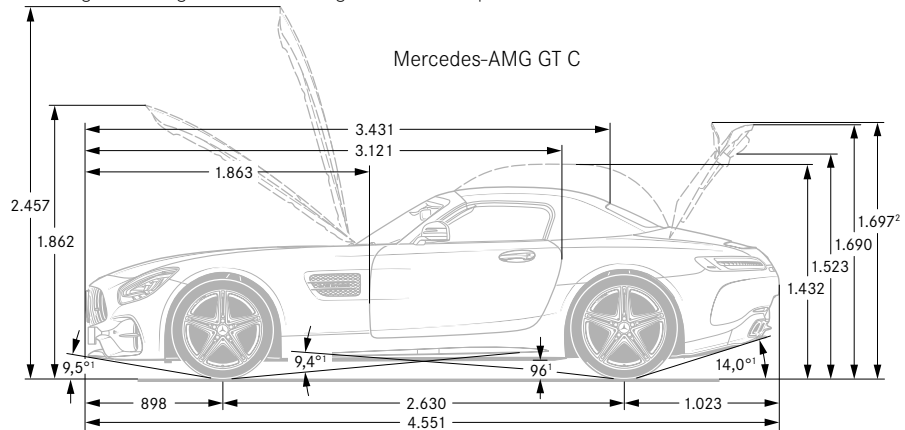

<sup>1</sup> Bei zulässigem Gesamtgewicht    <sup>2</sup> Bei ausgefahrenem Heckspoiler    <sup>3</sup> In Anlehnung an Richtlinie ISO 3832:2002-06. Gepäckraumvolumen kann je nach Sonderausstattung abweichen

<sup>4</sup> Masse des Kraftfahrzeugs in fahrbereitem Zustand mit dem zu mindestens 90 % seines Fassungsvermögens gefüllten Kraftstofftank, zuzüglich der Masse des Fahrers (per Gesetz pauschal mit 75 kg veranschlagt), des Kraftstoffs und der Flüssigkeiten, ausgestattet mit der Standardausrüstung gemäß den Herstellerangaben sowie, sofern vorhanden, der Masse des Aufbaus, des Führerhauses, der Anhängervorrichtung und des Ersatzrads/der Ersatzräder sowie des Werkzeugs. Sonderausstattungen, Zusatzausrüstungen und Zubehör können einen Einfluss auf Gewicht, verbleibende Nutzlast, Rollwiderstand, Aerodynamik usw. haben und damit auch die Verbrauchs- und CO<sub>2</sub>-Werte beeinflussen.

# Service.

	Preis/Monat inkl. MwSt.	Mercedes-AMG GT	Mercedes-AMG GT C	Mercedes-AMG GT R	Mercedes-AMG GT	Mercedes-AMG GT C
		Coupé			Roadster	
<b>Mercedes-Benz KomplettService-Paket</b> Ihr Mercedes-Benz Service sorgt dafür, dass vom ersten Kilometer an die Sicherheit, Zuverlässigkeit und der Wert Ihres Mercedes bestmöglich bewahrt werden. So genießen Sie mit unserem KomplettService-Paket vielfältige Leistungen - und sind damit jederzeit einfach entspannt unterwegs. Das KomplettService-Paket umfasst bis zu fünf Jahre lang sämtliche Service-Arbeiten <sup>1</sup> . z. B. für 36 Monate und 45.000 km nur: <sup>1</sup> Gemäß den jeweiligen Bedingungen des KomplettService-Pakets. <sup>2</sup> Ausgenommen: Teilnahme an Fahrveranstaltungen mit Renncharakter oder aus den dazugehörigen Übungsfahrten <sup>3</sup> Ausgenommen: Code B07 <sup>4</sup> Zusatzvereinbarung für AMG Fahrzeuge	209,58 <sup>2,3,4</sup>	●	●	●	-	-
	215,43 <sup>2,3,4</sup>	-	-	-	●	●
<b>Mercedes-Benz Garantie-Paket</b> Verlängern Sie ganz einfach Ihren Schutz vor unvorhersehbaren Reparaturen. Das Mercedes-Benz Garantie-Paket gibt Ihnen nach Ablauf der Neufahrzeug-Garantie finanzielle Sicherheit. Sie können es günstig bereits beim Neufahrzeugkauf oder erst zu einem späteren Zeitpunkt abschließen und bis ins 10. Laufjahr Ihres Fahrzeugs immer wieder verlängern. Sie sichern sich damit umfangreiche Garantie- und Reparaturleistungen <sup>5</sup> von Ihrem Mercedes-Benz Service. <sup>5</sup> Gemäß den jeweiligen Bedingungen des Garantie-Pakets. <sup>6</sup> Gemäß dem Bundesministerium für Finanzen (BMF) ist der temporär reduzierte Mehrwertsteuersatz von 16 % nicht auf Garantieverprechen, die nach dem 31.12.2020 enden, anwendbar.	Kaufpreis <sup>6</sup> inkl. MwSt.					
Garantie-Paket 12 Monate	759,00	●	●	●	●	●
Garantie-Paket 24 Monate	1.709,00	●	●	●	●	●
Garantie-Paket 36 Monate	3.029,00	●	●	●	●	●

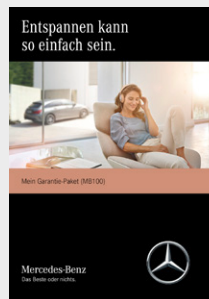

# Finanzdienstleistungen und Versicherungen.

## Mercedes-Benz Bank

Profitieren Sie von der Mercedes-Benz Qualität, Zuverlässigkeit und Sicherheit auch in Ihren finanziellen Angelegenheiten. Mit unseren Finanzierungs- und Leasingprodukten haben Sie flexible Möglichkeiten, sich Ihren Wunsch eines neuen Mercedes zu erfüllen. Und unsere Versicherungen bieten zuverlässigen Schutz für Ihr Auto und Ihr Budget. Darüber hinaus runden Produkte zum Anlegen das Angebot ab.

Erfahren Sie mehr unter [www.mercedes-benz-bank.de](http://www.mercedes-benz-bank.de)



## Mobilität aus einer Hand

Wählen Sie die individuelle Kombination, die zu Ihrem Leben passt.

Mit Business-Leasing plus für Firmenkunden und Privat-Leasing plus für Privatkunden erhalten Sie Leasing und Versicherung in einer festen monatlichen Rate.

Bei der Plus3-Finanzierung entscheiden Sie am Vertragsende, ob Sie Ihr Fahrzeug behalten, verkaufen oder zum vertraglich garantierten Restwert\* zurückgeben möchten. Und für Ihren flexiblen Mobilitätsbedarf ermöglicht Ihnen Mercedes-Benz Rent den Mercedes Ihrer Wahl zur Miete.

\*Diese Option beruht auf einer Zusatzvereinbarung zwischen Ihnen und Ihrem Händler.



## Mercedes Credit Card

Die neue Mercedes Credit Card\* ist auf höchste Ansprüche zugeschnitten. Mit der Mercedes Credit Card bezahlen Sie weltweit komfortabel und profitieren von Reise- und Versicherungsleistungen, automobilen Leistungen, einem attraktiven Bonusprogramm und finanziellen Freiheiten. Und Sie können ganz individuell auch optionale Versicherungen wie ein Reise- oder Shopping-Paket auswählen.

Informieren Sie sich und beantragen Sie die neue Mercedes Credit Card unter: <https://www.mercedes-creditcard.de/>

\*Kartenherausgebendes Institut und Vertragspartner ist die Landesbank Baden-Württemberg/BW-Bank.



## AMG Versicherung – High-Performance

Fahrzeuge von AMG leisten nicht einfach mehr – sie definieren Leistung neu. Wir finden, dass Sie eine Versicherung verdienen, die mit diesem Anspruch Schritt hält. Die Mercedes-Benz Bank bietet Ihnen deshalb ein Produkt mit maximaler Performance beim Thema Sicherheit: die AMG Versicherung.\* Nicht nur die Versicherungsleistungen überzeugen, sondern auch die Prämien der AMG Versicherung. Mehr dazu erfahren Sie unter <https://www.mercedes-benz-bank.de/amg-versicherung>.

\*Versicherer: R+V Allgemeine Versicherung AG, vermittelt durch die Mercedes-Benz Bank AG. Es gelten die allgemeinen Versicherungsbedingungen.



## Kaufpreisschutz

Erweitern Sie die Leistungen Ihrer Vollkaskoversicherung. Der Kaufpreisschutz\* schließt bei Totalschaden, Diebstahl oder Zerstörung bis zu 48 Monate lang die Lücke zwischen Kaufpreis und Wiederbeschaffungswert. So steht Ihnen für den Kauf eines neuen Fahrzeugs der ursprüngliche Kaufpreis erneut zur Verfügung.

\*Versicherer: Zurich Insurance plc NDL für Deutschland, vermittelt durch die Mercedes-Benz Bank AG. Es gelten die allgemeinen Versicherungsbedingungen.





# Fahrzeugabholung.

Mehr Informationen zur Fahrzeugabholung im Kundencenter finden Sie in unserer praktischen Web-App.

Bequem den QR-Code scannen oder [www.mbkundencenter.com](http://www.mbkundencenter.com) besuchen.

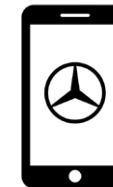

[mbkundencenter.com](http://mbkundencenter.com)



Besuchen Sie die Erfinder des Automobils und erleben Sie Ihre ganz persönlichen Sternstunden in einem der Mercedes-Benz Kundencenter. Erfahren Sie hautnah, wie wir mit modernster Technik Fahrzeuge nach den individuellen Wünschen unserer Kunden entstehen lassen, und nehmen Sie an einer Werkbesichtigung durch unsere Automobilfertigung teil!

## Mercedes-Benz Kundencenter Bremen

Erleben Sie das Werk in Bremen als Kompetenzzentrum der C-Klasse: Limousine, T-Modell, Coupé, Cabriolet und GLC oder als Sportwagenschmiede für SL, SLC, E-Klasse Coupé und E-Klasse Cabriolet. Lernen Sie unseren Geländewagen-Parcours „The Rock“ kennen und stellen Sie den GLC auf die Probe. Das Kundencenter freut sich darauf, seinen Gästen einen unvergesslichen Tag zu bereiten.

Die Abholung Ihres neuen Mercedes-AMG GT ist im Mercedes-Benz Kundencenter Bremen gegen einen Aufpreis von 974,40 € (inklusive Mehrwertsteuer) möglich.

Im Holter Feld  
28309 Bremen  
Telefon: +49 421 419-5350  
E-Mail:  
[kundencenter.bremen@daimler.com](mailto:kundencenter.bremen@daimler.com)



## Mercedes-Benz Kundencenter Sindelfingen

Das Mercedes-Benz Werk Sindelfingen ist Kompetenzzentrum für Fahrzeuge der Ober- und Luxusklasse. Hier entstehen S- und E-Klasse sowie CLS und Mercedes-AMG GT. Im Kundencenter in Sindelfingen trifft Tradition auf Moderne. Seit 1953 können Kunden auf Wunsch ihren neuen Mercedes direkt im Werk in Empfang nehmen. Die neu gestalteten Räumlichkeiten des Kundencenters bieten Ihnen mehr Anlass denn je für einen Besuch. Überzeugen Sie sich selbst!

Die Abholung Ihres neuen Mercedes-AMG GT ist im Mercedes-Benz Kundencenter Sindelfingen gegen einen Aufpreis von 464,00 € (inklusive Mehrwertsteuer) möglich.

Käsbrunnlestraße  
71063 Sindelfingen  
Telefon: +49 7031 90-70403  
E-Mail:  
[kundencenter.sindelfingen@daimler.com](mailto:kundencenter.sindelfingen@daimler.com)



## AMG Kundencenter in Affalterbach

Eine Begegnung der unvergesslichen Art erwartet Sie in Affalterbach: Das Headquarter von Mercedes-AMG ist der ideale Ort, um Ihren neuen Traumwagen entgegenzunehmen. In der Heimat der Driving Performance spüren Sie den AMG-Spirit hautnah. Bei einer Werksführung lernen Sie die berühmte Motorenmanufaktur kennen und erleben die Philosophie „One Man - One Engine“ in Aktion. Nach einer Stärkung in der AMG Private Lounge ist es soweit: Ihr Mercedes-AMG erwartet Sie. Genießen Sie den Augenblick! Sobald Sie bereit sind, macht Sie Ihr AMG-Experte mit der Technik vertraut. Und dann starten Sie mit einem vollgetankten Fahrzeug und einer kleinen Überraschung zu Ihrer ersten Fahrt.

Die Abholung Ihres neuen Mercedes-AMG GT ist im Kundencenter Affalterbach gegen einen Aufpreis von 870,00 € (inklusive Mehrwertsteuer) möglich.

Mercedes-AMG GmbH  
Daimlerstraße 1  
71563 Affalterbach  
Telefon: +49 7144 -302 0  
E-Mail:  
[fahrzeugabholung-amg@daimler.com](mailto:fahrzeugabholung-amg@daimler.com)



Fragen Sie Ihren Mercedes-Benz Vertragspartner zu näheren Details.

# Mercedes me connect.

## Voraussetzung:

Für die Nutzung der nachfolgend aufgeführten Dienste ist eine Registrierung im Mercedes me Portal sowie die Zustimmung zu den Nutzungsbedingungen für die Mercedes me connect Dienste notwendig. Zusätzlich muss das jeweilige Fahrzeug mit dem Benutzerkonto verknüpft sein. Nach Ablauf der initialen Laufzeit können die Dienste kostenpflichtig verlängert werden. Die erstmalige Aktivierung der Dienste ist innerhalb von 1 Jahr ab Erstzulassung oder Inbetriebnahme durch den Kunden möglich, je nachdem was zuerst erfolgt.

	Vertragsrechtliche Einschränkungen	Audio 20 (506)	COMAND Online (531)
<b>Basisdienste</b> Wartungsmanagement, Unfallmanagement, Pannenmanagement, Telediagnose, Fahrzeugdiagnose.	Unbegrenzte Laufzeit	S	S
<b>Vorrüstung für Fahrzeug Setup (08U)</b> Volle Kontrolle, immer und überall: Mit der Fahrzeug Setup App auf Ihrem Smartphone können Sie auch aus der Ferne Einstellungen ändern und Informationen abrufen. So bringen Sie zum Beispiel den Innenraum auf die richtige Temperatur, senden Adressen an Ihr Navigationssystem oder verriegeln die Türen.	3 Jahre ab Aktivierung kostenfrei nutzbar	S	S
<b>Vorrüstung für Fahrzeug Monitoring (09U)</b> Immer an Ihrer Seite: Das Fahrzeug Monitoring verbindet Sie mit dem Auto und sichert Ihnen einen permanenten Informationsvorsprung. So wissen Sie jederzeit, wo sich Ihr Fahrzeug befindet und können sogar bestimmen, in welchem Gebiet es sich aufhalten darf. Auch über ungewollte Bewegungen werden Sie sofort informiert. Damit das Fahrzeug seinen Standort senden und das Monitoring wie beschrieben funktionieren kann, wird eine aktive Datenverbindung benötigt.	3 Jahre ab Aktivierung kostenfrei nutzbar	S	S
<b>Vorrüstung für Navigationsdienste (01U)</b> Wo auch immer Sie hinfahren, Sie sind immer bestens informiert. Ihr Fahrzeug beantwortet Ihnen Fragen zu Ihrer Reise und Sie erfahren aktuelle Tankstellenpreise am Reiseziel, die Anzahl verfügbarer Parkplätze oder das aktuelle Wetter. Damit gelingt Ihnen die Reiseplanung noch leichter.	3 Jahre ab Aktivierung kostenfrei nutzbar	-	S
<b>Vorrüstung für Live Traffic Information (367)</b> 3 Jahre ab Aktivierung kostenfrei nutzbar. Stressfrei auf dem besten Weg ans Ziel – ob in der Rushhour oder auf Reisen. Mit Live Traffic Information empfängt Ihr Navigationssystem Verkehrsdaten in Echtzeit und optimiert die dynamische Routenführung. Dank präziser und aktueller Informationen über Staus, Stop&Go-Verkehr und mehr werden Sie bei der Reduzierung von Fahrtzeiten unterstützt.	3 Jahre ab Aktivierung kostenfrei nutzbar	-	S
<b>Vorrüstung für Büروفunktion im Fahrzeug (02U)</b> 1 Jahr ab Aktivierung kostenfrei nutzbar. Nutzen Sie Ihre Zeit im Auto so sinnvoll und effektiv wie möglich. Dieser Dienst bringt eine Vielzahl der Microsoft Office 365-Funktionalitäten und direkten Zugriff auf benötigte Daten in Ihr Fahrzeug – sogar ohne eine zusätzliche App. Alle Büروفunktionen werden ablenkungsarm über die vertrauten Bedien- und Anzeigeelemente des Fahrzeugs gesteuert.	1 Jahr ab Aktivierung kostenfrei nutzbar	-	S

# Mercedes me connect.

## Voraussetzung:

Für die Nutzung der nachfolgend aufgeführten Dienste ist eine Registrierung im Mercedes me Portal sowie die Zustimmung zu den Nutzungsbedingungen für die Mercedes me connect Dienste notwendig. Zusätzlich muss das jeweilige Fahrzeug mit dem Benutzerkonto verknüpft sein. Nach Ablauf der initialen Laufzeit können die Dienste kostenpflichtig verlängert werden. Die erstmalige Aktivierung der Dienste ist innerhalb von 1 Jahr ab Erstzulassung oder Inbetriebnahme durch den Kunden möglich, je nachdem was zuerst erfolgt.

	Vertragsrechtliche Einschränkungen	Audio 20 (506)	COMAND Online (531)
<b>Mercedes-Benz Notruf (351)</b> Das automatisch oder manuell ausgelöste Mercedes-Benz Notrufsystem kann die Zeitspanne zwischen Unfallzeitpunkt und dem Eintreffen der Rettungskräfte entscheidend verkürzen.	Unbegrenzte Laufzeit	Keine Nutzungsvoraussetzungen	
<b>Kommunikationsmodul LTE (362) für die Nutzung von Mercedes me connect Diensten</b> Vorbereitung für die Nutzung von Mercedes me connect Diensten mit besonders schneller Datenverbindung.	Unbegrenzte Laufzeit	Keine Nutzungsvoraussetzungen	

Ihr Weg, um diese Dienste nutzen zu können:

Rufen Sie die Seite Mercedes me connect (<https://me.mercedes-benz.com>) auf und klicken Sie dann auf „Registrieren“. Geben Sie jetzt die geforderten Daten ein und klicken Sie anschließend auf „Registrieren“.

Im Anschluss erhalten Sie eine E-Mail. Klicken Sie in dieser auf den Link „Registrierung abschließen“ und legen Sie Ihr individuelles Passwort fest. Klicken Sie nun auf „Nutzungsbedingungen akzeptieren“. Lesen Sie die Nutzungsbedingungen durch und akzeptieren Sie diese. Ihr Fahrzeug können Sie nun mit Ihrem Profil bei Ihrem Mercedes-Benz Partner verknüpfen lassen. Hierfür ist Ihre E-Mail-Adresse, der Fahrzeugschein und der Ausweis notwendig. Richten Sie sich anschließend auf Ihrem Smartphone/Tablet die Seite <http://connect.mercedes.me> ein oder laden Sie die Mercedes App me auf Ihr Smartphone, um die Dienste bequem von überall zu nutzen.



**Mercedes-Benz ist einer der Gründungspartner der Stiftung „Laureus Sport for Good Foundation“.**

Seit der Stiftungsgründung im Jahr 2000 unterstützt und fördert Mercedes-Benz die Ziele und Werte dieses weltweiten, gemeinnützigen Programms: mit sozialen Sportprojekten das Leben von benachteiligten oder kranken Kindern und Jugendlichen zu verbessern. Laureus wurde zu einem grundlegenden Bestandteil der gesellschaftlichen Verantwortung von Mercedes-Benz. Jeder neue Mercedes ist daher ein Botschafter dieser Werte. Mit dem Kauf eines Mercedes unterstützen Sie die Stiftung „Laureus Sport for Good Foundation“.

**Speicherung technischer Daten im Fahrzeug:** Elektronische Fahrzeugkomponenten (z.B. Airbag-Steuergerät, Motorsteuergerät, etc.) enthalten Datenspeicher für technische Fahrzeugdaten, wie z. B. Meldungen im Falle von Funktionsstörungen, Geschwindigkeit des Fahrzeuges, Bremsstärke oder Funktionsweise von Rückhalte- und Fahrerassistenz-Systemen im Falle eines Unfallereignisses (Audio- und Videodaten werden nicht gespeichert). Die Daten werden flüchtig, punktuell als Momentaufnahme z. B. im Falle einer Störungsmeldung, über einen sehr kurzen Aufzeichnungszeitraum (maximal wenige Sekunden) z. B. im Falle eines Unfalls oder in zusammengefasster Form z.B. zur Bewertung der Bauteilbeanspruchung gespeichert. Die gespeicherten Daten können über Schnittstellen im Fahrzeug ausgelesen, von geschulten Technikern zur Diagnose und Behebung etwaiger Funktionsstörungen oder vom Hersteller zur Analyse und zur weiteren Verbesserung von Fahrzeugfunktionen verarbeitet und genutzt werden. Auf Wunsch des Kunden können Daten auch als Basis für weitere optionale Dienstleistungen dienen. Eine Übertragung der Daten aus dem Fahrzeug heraus an den Hersteller bzw. Dritte erfolgt grundsätzlich nur aufgrund gesetzlicher Erlaubnis (z.B. Fahrzeugnotruf e-Call), oder aufgrund vertraglichen Einverständnisses mit dem Kunden unter Berücksichtigung des Datenschutzes. Weitere Informationen zu gespeicherten Daten im Fahrzeug befinden sich in der Betriebsanleitung des Fahrzeugs. Diese finden Sie gedruckt und interaktiv im Fahrzeug oder online unter [www.mercedes-benz.de/betriebsanleitung](http://www.mercedes-benz.de/betriebsanleitung).

Nach Redaktionsschluss können sich am Produkt Änderungen ergeben haben.

Mercedes-Benz AG, Mercedes-Benz Cars Vertrieb Deutschland, Mühlenstraße 30, 10243 Berlin, MBD/VPP

[www.mercedes-benz.de](http://www.mercedes-benz.de)