

EQS

Limousine



Preisliste gültig ab 25. April 2024

Mercedes-Benz



Willkommen.

In der Markenwelt von Mercedes-Benz.



Der EQS ist die erste vollelektrische Luxuslimousine von Mercedes. Mit ihm definiert Mercedes-EQ dieses Fahrzeugsegment neu. Als erstes Modell steht der EQS zudem auf der modularen Architektur für Elektrofahrzeuge der Luxus- und Oberklasse. Durch die Verschmelzung von Technologie, Design, Funktionalität und Konnektivität begeistert der EQS Fahrer und Passagiere. Unterstützt von Künstlicher Intelligenz (KI) erleichtert er ihnen in vielen Bereichen den Alltag.

Der EQS lässt sich mit nahezu allen Sinnen erfahren. Dadurch erreicht das vollelektrische Luxusmodell eine neue Dimension bei Ästhetik und Luxus. Zugleich zeugt der EQS vom leidenschaftlichen Engagement seiner Entwickler und Designer für Elektromobilität.

Sie ahnen es bereits: Es gibt nahezu grenzenlose Möglichkeiten, den EQS ganz nach Ihren persönlichen Wünschen zu gestalten. Nehmen Sie sich die Zeit, stöbern Sie in aller Ruhe in dieser Preisliste, konfigurieren Sie Ihr Wunschfahrzeug online und sprechen Sie uns vor Ort bei Ihrem Mercedes-Benz Partner an. Gerne können Sie auch eine Probefahrt vereinbaren und sich höchstpersönlich von unserem Anspruch überzeugen.

Ihr Mercedes-Benz Team

Über den detaillierten Umfang der Sonderausstattungen informiert Sie gerne Ihr Mercedes-Benz Partner. Weitere Informationen erhalten Sie unter www.mercedes-benz.de und über unsere Mercedes-Benz Kundenbetreuung: Montag bis Freitag von 7.30 – 20.00 Uhr
Telefon: 00800 9 7777777

Inhalt.

Vorwort	2
Produkt-Highlights	4
Modellvarianten und technische Daten	5
Design & Ausstattungen	6
Ausstattungs Pakete	
Lines und Design-Pakete	
Zierelemente	
Lacke	
Kombinationsmöglichkeiten Polster und Lacke	
Mercedes-AMG	32
Serien- und Sonderausstattungen	49
Exterieur	
Interieur	
Sicherheit und Assistenzsysteme	
Parken und Rangieren	
Infotainment, Navigation und Kommunikation	
Technik	
Laden und Förderung	84
Fahrhilfen	89
Weitere technische Daten	93
Service	95
Finanzdienstleistungen und Versicherungen	96
Fahrzeugabholung	97
Mercedes me connect	98



Produkt-Highlights.

This is for you world - der EQS ist die erste vollelektrische Luxuslimousine von Mercedes-EQ

Mit ihm definiert Mercedes-EQ dieses Fahrzeugsegment neu. Als erstes Modell steht der EQS zudem auf der modularen Architektur für Elektrofahrzeuge der Luxus- und Oberklasse. Durch die Verschmelzung von Technologie, Design, Funktionalität und Konnektivität begeistert der EQS Fahrer und Passagiere.

Designkonzept - Start in die neue Ära des Purpose-Designs

Der EQS ist zwar ein enger Verwandter der neuen S-Klasse, steht aber auf einer reinen Elektroarchitektur. Diese komplette Neukonzeption ermöglichte ein konsequentes Purpose-Design: Mit seiner One-Bow-Linienführung und dem Cab-Forward-Design mit Fließheck unterscheidet sich der EQS bereits auf den ersten Blick deutlich von Fahrzeugen mit Verbrennungsmotor. Dies wird noch durch die Black Panel-Front und das Design der Beleuchtung vorn und hinten unterstrichen. Höchste Ansprüche an Funktion und Aerodynamik gehen einher mit innovativer Ästhetik. Die Designphilosophie der Sinnlichen Klarheit, kombiniert mit Progressive Luxury, spiegelt sich in großzügig modellierten Flächen, reduzierten Fugen und nahtlosen Übergängen (Seamless Design) wider.

MBUX Hyperscreen

Absolutes Highlight im Interieur ist der MBUX Hyperscreen. Diese große, gewölbte Bildschirmereinheit zieht sich schwungvoll nahezu von A-Säule bis A-Säule. Drei Bildschirme sitzen unter einem Deckglas und verschmelzen optisch. Mit dem 12,3 Zoll großen OLED-Display für den Beifahrer hat dieser seinen eigenen Anzeige- und Bedienbereich. Mit lernfähiger Software stellt sich MBUX ganz auf seinen Nutzer ein und unterbreitet ihm personalisierte Vorschläge für zahlreiche Infotainment-, Komfort- und Fahrzeugfunktionen. Beim sogenannten Zero-Layer werden die wichtigsten Applikationen immer situativ und auf den Kontext bezogen auf der obersten Ebene im Blickfeld angeboten.

HEPA-Filter

Wir müssen leider draußen bleiben, heißt es beim EQS für Feinstaub, Kleinstpartikel, Pollen und weitere Stoffe. Denn sein HEPA-Filter (High Efficiency Particulate Air) reinigt die einströmende Außenluft auf seinem sehr hohen Filtrationsniveau. Im Umluftbetrieb wird die Luft durch den Innenraumfilter der Klimaautomatik gefiltert. Schwefeldioxid und Stickoxide sowie Gerüche werden außerdem dank Aktivkohlebeschichtung am HEPA-Filter und Innenraumfilter reduziert.

DIGITAL LIGHT

Die revolutionäre Scheinwerfertechnologie DIGITAL LIGHT ermöglicht die Projektion von Hilfsmarkierungen oder Warnsymbolen auf die Fahrbahn. Neu sind die beiden Assistenzfunktionen Anzeige des Starts des kooperativen Spurwechsels und Warnung/Richtungsweisung, wenn der Spurhalte- oder Totwinkel-Assistent eine Gefahr erkennen. DIGITAL LIGHT besitzt in jedem Scheinwerfer ein Lichtmodul mit drei extrem lichtstarken LED, deren Licht mit Hilfe von 1,3 Millionen Mikrosiegeln gebrochen und gerichtet wird. Pro Fahrzeug beträgt die Auflösung also über 2,6 Millionen Pixel.

Hinterachslenkung

Zum handlichen und dynamischen Eindruck des EQS trägt die serienmäßige Hinterachslenkung mit einem Lenkwinkel von bis zu 4,5° bei. Alternativ kann eine Hinterachslenkung mit einem Einschlag von bis zu 10° bestellt oder nachträglich durch ein Upgrade über die Air (OTA) freigeschaltet werden. Dadurch ist ein Wendekreis des über fünf Meter langen EQS von 10,9 Metern möglich. Das entspricht dem Wendekreis vieler Modelle der Kompaktklasse. Im Zentral-Display werden im Fahrprogramm-Menü der jeweilige Winkel an der Hinterachse und die Trajektorien eingeblendet.

DRIVE PILOT

Das System für hochautomatisiertes Fahren (SAE-Level 3¹) ermöglicht es bei hohem Verkehrsaufkommen oder Stausituationen auf geeigneten Autobahnabschnitten in Deutschland bis zu einer Geschwindigkeit von 60 km/h die Fahraufgabe unter bestimmten Bedingungen an das System zu übergeben. Für Kunden bedeutet dies ein ultimatives Fahrerlebnis. Sie können entspannen oder arbeiten und so wertvolle Zeit zurückgewinnen.

¹SAE-Level 3: Die automatisierte Fahrfunktion übernimmt bestimmte Fahraufgaben. Dennoch ist weiterhin ein Fahrer notwendig. Der Fahrer muss jederzeit bereit sein, die Kontrolle über das Fahrzeug zu übernehmen, wenn er durch das Fahrzeug zum Eingriff aufgefordert wird.



Modellvarianten und technische Daten.

Typ 5-Sitzer, 4 Türen	Motor	Batterie ¹ nutzbare Kapazität (kWh)	Nennleistung (Spitzenleistung) kW (PS)	Dauerleistung Antrieb kW	Drehmoment Nm	Elektrische Reichweite ² km	Höchstgeschwindigkeit km/h Beschleunigung 0-100 km/h (s)	Energieverbrauch kombiniert ² (kWh/100km) CO ₂ -Emissionen kombiniert ² (g/km) CO ₂ -Klasse	Preis Euro inkl. MwSt. exkl. MwSt.
EQS 450+	Elektro	118	265 (360)	109	568	683-821	210 6,2	19,9-16,4 0 A	109.551,40 92.060,00
EQS 450 4MATIC	Elektro	118	265 (360)	135	800	654-798	210 5,7	20,9-17,0 0 A	113.359,40 95.260,00
EQS 500 4MATIC	Elektro	118	330 (449)	135	828	654-798	210 4,9	20,9-17,0 0 A	125.378,40 105.360,00
EQS 580 4MATIC	Elektro	118	400 (544)	135	858	654-798	210 4,4	20,9-17,0 0 A	141.705,20 119.080,00
Mercedes-AMG EQS 53 4MATIC+	Elektro	118	484 (658) 560 (761) ³	185	950 1.020 ³	532-626	220 / 250 ³ 3,8 / 3,4 ³	24,3-20,9 0 A	155.009,40 130.260,00

¹ Inkl. Batteriezertifikat für die Dauer von 10 Jahren oder bis zu einer Laufleistung von 250.000 km (je nachdem was zuerst eintritt). Die genauen Bedingungen können Sie dem Serviceheft entnehmen, das dem Fahrzeug beiliegt.

² Die angegebenen Werte wurden nach dem vorgeschriebenen Messverfahren WLTP (Worldwide harmonised Light-duty vehicles Test Procedures) ermittelt. Der Energieverbrauch und der CO₂-Ausstoß eines Pkw sind nicht nur von der effizienten Ausnutzung des Kraftstoffs bzw. des Energieträgers durch den Pkw, sondern auch vom Fahrstil und anderen nichttechnischen Faktoren abhängig.

³ Mit AMG DYNAMIC PLUS Paket gegen Mehrpreis erhältlich.



Jetzt Wunschrate berechnen: www.mercedes-benz.de/ratenrechner

Der mobile Ratenrechner: QR-Code scannen und ganz bequem die Leasing- und Finanzierungsraten für Ihren Mercedes berechnen.

Sämtliche Kaufpreise verstehen sich für die Serienausstattung ab Herstellerwerk. Bei Auslieferung über eine Niederlassung oder Vertretung fallen zusätzlich Überführungskosten an. Die Kaufpreise für Sonderausstattungen gelten nur für den Einbau im Herstellerwerk. Änderungen in Konstruktion und Ausführung sowie Irrtümer und Druckfehler sind vorbehalten. Die Abbildungen können auch Zubehör und Sonderausstattungen enthalten, die nicht zum serienmäßigen Lieferumfang gehören. Farbabweichungen sind drucktechnisch bedingt.

Design & Ausstattungen.



Ausstattungs Pakete	7
Advanced-Paket	8
Advanced-Plus-Paket	9
Premium-Paket	10
Premium-Plus-Paket	11
Vergleich der Ausstattungs Pakete	12
Lines und Design-Pakete	13
Electric Art Line Exterieur	13
AMG Line Exterieur	16
Electric Art Line Interieur	18
AMG Line Interieur	21
Night Paket	24
Leder Exklusiv Nappa Paket	25
MANUFAKTUR Interieur-Paket	26
MANUFAKTUR Emblem-Paket	28
Zierelemente	29
Lacke	30
Kombinationsmöglichkeiten Polster und Lacke	31

Design & Ausstattungen - Ausstattungs Pakete.



Advanced- Paket

Preis exkl. MwSt
1.890,00 €

Das Advanced-Paket ergänzt Ihr Fahrzeug um hilfreiche Extras. Während der Fahrt nehmen Ihnen verschiedene Fahrassistenzsysteme Arbeit ab und MBUX Augmented Reality für Navigation erleichtert mit modernster Technologie die Zielfindung. Praktisch im Alltag: das Ablagefach unter der Mittelkonsole.



Advanced-Plus- Paket

Preis exkl. MwSt
5.990,00 €

Zusätzlich zum Advanced-Paket erhalten Sie umfassende Unterstützung beim Fahren – etwa mit dem Fahrassistenz-Paket Plus inkl. Aktivem Lenk-Assistenten und Aktivem Brems-Assistenten. Beim Parken unterstützt die 360°-Kamera. Scheinwerfer mit DIGITAL LIGHT Technologie sorgen zudem für brillante Lichtverhältnisse.



Advanced-Paket



Premium- Paket

Preis exkl. MwSt
10.220,00 €

Heben Sie Ihr Fahrzeug auf ein Top-Ausstattungs-niveau – zusätzlich zu den Inhalten der Advanced- und Advanced-Plus-Pakete. Beispielsweise lässt das Panorama-Schiebedach mehr Licht in den Innenraum. Mit dem Burmester® 3D-Surround-Soundsystem genießen Sie einen exzellenten Raumklang. Das praktische Head-up-Display rundet das Angebot ab.



Advanced-Plus-Paket



Advanced-Paket



Premium-Plus- Paket

Preis exkl. MwSt
11.430,00 €

Neben den Inhalten der Advanced-Pakete und des Premium-Pakets genießen Sie höchsten Komfort. Die Multikontursitze vorn verwöhnen bspw. mit wohltuenden Massagen. Sitzbezüge in edlem Leder werten den Innenraum weiter auf.



Premium-Paket



Advanced-Plus-Paket



Advanced-Paket

Design & Ausstattungen.

Ausstattungspakete Advanced-Paket

Elemente des Advanced-Pakets:

Ablagefach unter Mittelkonsole (5B1); Assistenz-Paket (P79); Einstiegsleisten mit „Mercedes-Benz“ Schriftzug, beleuchtet (U25); MBUX Augmented Reality für Navigation (U19); Fahrzeugsteckdosenklappe elektrisch (U49).

Nicht mit Head-up-Display (444), MBUX Augmented Reality Head-up-Display (445), Park-Paket mit 360°-Kamera (P47), Leder Exklusiv Nappa Paket (P87) und DIGITAL LIGHT (PAX)

Code

Preis Euro
inkl. MwSt.
exkl. MwSt.

EQS 450+

EQS 450 4MATIC

EQS 500 4MATIC

EQS 580 4MATIC

PDA

2.249,10
1.890,00

●

●

S

-

Inhalte



Ablagefach unter Mittelkonsole (5B1)



Einstiegsleisten mit „Mercedes-Benz“ Schriftzug, beleuchtet (U25)

Die hochwertigen Edelstahlleisten sind mit einem markanten „Mercedes-Benz“ Schriftzug beleuchtet. So zeigen Sie bei jedem Ein- oder Ausstieg, dass Sie Wert auf modernen Luxus legen.

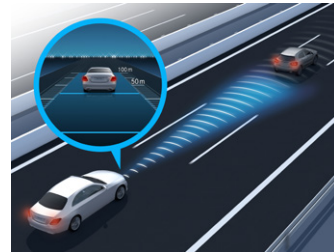

Assistenz-Paket (P79)*

Erreichen Sie Ihre Ziele entspannt und sicher: Die Assistenzsysteme dieses Pakets unterstützen Sie situationsgerecht bei der Geschwindigkeitsanpassung, beim Einhalten des gewünschten Abstands, beim Spurhalten und Spurwechsel. Das Unfallrisiko sinkt – Ihre Passagiere und andere Verkehrsteilnehmer werden effektiv geschützt.



MBUX Augmented Reality für Navigation (U19)

Mit der MBUX Augmented Reality für Navigation finden Sie sich auch in komplexen Verkehrssituationen zurecht. Die Technik blendet grafische Navigations- und Verkehrshinweise in Live-Bilder auf dem Zentraldisplay ein. So können Sie schnell, sicher und stressfrei ans Ziel kommen.



Fahrzeugsteckdosenklappe elektrisch (U49)

Über MBUX können Sie die Ladeklappe per Tastendruck elektrisch öffnen. Ziehen Sie den Ladestecker ab, schließt die Klappe bequem automatisch. Beide Vorgänge können auch durch einen Druck manuell ausgelöst werden.

*Unsere Fahrerassistenz- und Sicherheitssysteme sind Hilfsmittel und entbinden Sie nicht von Ihrer Verantwortung als Fahrer. Beachten Sie die Hinweise in der Betriebsanleitung und die dort beschriebenen Systemgrenzen.

Design & Ausstattungen.

Ausstattungs Pakete Advanced-Plus-Paket

Elemente des Advanced-Plus-Pakets:

Fahrerassistenz-Paket Plus (P20); Park-Paket mit 360°-Kamera (P47); DIGITAL LIGHT (PAX).
Darüber hinaus sind die Bestandteile des Advanced-Pakets (PDA) ebenfalls enthalten.
Nicht mit Head-up-Display (444), Park-Paket mit Rückfahrkamera (P44)

Code	Preis Euro inkl. MwSt. exkl. MwSt.	EQS 450+	EQS 450 4MATIC	EQS 500 4MATIC	EQS 580 4MATIC
PDB	7.128,10 5.990,00 4.879,00 4.100,00	●	●	–	S
		–	–	●	–

Inhalte



Fahrerassistenz-Paket Plus (P20)*

Genießen Sie die Vorzüge des teilautomatisierten Fahrens. Systeme wie der Aktive Abstands-Assistent DISTRONIC oder der Aktive Totwinkel-Assistent können Sie situationsgerecht unterstützen, bei Kollisionsgefahr warnen und bei Bedarf eingreifen. Dazu erfasst das intelligent vernetzte Sensorsystem mit Kameras, Radar und Ultraschall Ihr Fahrzeugumfeld.



DIGITAL LIGHT (PAX)

Das DIGITAL LIGHT passt die Ausleuchtung der Fahrbahn für Sie ständig an die Lichtverhältnisse, die Verkehrssituation, den Fahrbahnverlauf und das Wetter an. Das HD-System arbeitet wie ein Beamer und berechnet die Beleuchtung pixelgenau. Das ULTRA RANGE Fernlicht kann Ihr Fahrerlebnis sicherer machen.



Park-Paket mit 360°-Kamera (P47)*

Der Aktive Park-Assistent mit PARKTRONIC und 360°-Kamera erkennt freie Parklücken sowie markierte Parkplätze im Vorüberfahren. Nach der Parkplatzauswahl können Sie dank dynamischer Visualisierung und akustischer Rückmeldung souverän einparken – oder assistiert einparken lassen.

*Unsere Fahrerassistenz- und Sicherheitssysteme sind Hilfsmittel und entbinden Sie nicht von Ihrer Verantwortung als Fahrer. Beachten Sie die Hinweise in der Betriebsanleitung und die dort beschriebenen Systemgrenzen.

● lieferbar gegen Mehrpreis ○ als Sonderausstattung ohne Mehrpreis lieferbar S Serienausstattung – nicht lieferbar Abbildungen können Sonderausstattungen beinhalten.

Design & Ausstattungen.

Ausstattungspakete Premium-Paket

Elemente des Premium-Pakets:

Panorama-Schiebedach (413); Head-up-Display (444); Klimatisierungsautomatik THERMOTRONIC (581);
Burmester® Surround-Soundsystem (810).

Darüber hinaus sind die Bestandteile des Advanced-Plus-Pakets (PDB) ebenfalls enthalten.

Nicht mit Rückfahrkamera (218), Klimatisierungsautomatik THERMATIC (580), Advanced Soundsystem (853), Park-Paket mit Rückfahrkamera (P44)

Code	Preis Euro inkl. MwSt. exkl. MwSt.	EQS 450+	EQS 450 4MATIC	EQS 500 4MATIC	EQS 580 4MATIC
PDC	12.161,80 10.220,00	●	●	–	–
	9.912,70 8.330,00	–	–	●	–
	5.033,70 4.230,00	–	–	–	●

Inhalte



Panorama-Schiebedach (413)

Mit dem Panorama-Schiebedach erleben Sie ein faszinierendes Freiheitsgefühl und ein angenehm helles Ambiente im Innenraum. Von außen betrachtet wirkt Ihr Fahrzeug mit dem großzügigen Schiebedach besonders exklusiv.



Burmester® Surround-Soundsystem (810)

Mit 15 Lautsprechern und 710 Watt Systemleistung genießen Sie das legendäre Burmester® Klangerlebnis. Den eindrucksvollen 3D-Surround-Sound passen Sie individuell auf allen Sitzen an. Für besonders einnehmenden Raumklang können Sie Musik in Dolby Atmos® Qualität wiedergeben. Die Sound Experience verstärkt im Innenraum Ihr elektrisches Fahrgefühl.



Head-up-Display (444)

Das Head-up-Display verwandelt Ihre Frontscheibe in ein digitales Cockpit. Mit dem virtuellen vollfarbigen Bild haben Sie wichtige Informationen immer direkt im Blick. Ihre volle Aufmerksamkeit gehört der Straße und dem Verkehrsgeschehen vor Ihnen.

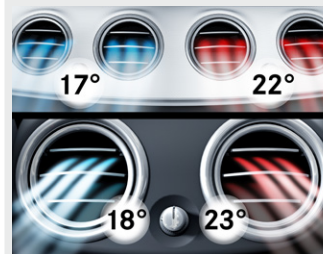

Klimatisierungsautomatik THERMOTRONIC (581)

Die Klimatisierungsautomatik THERMOTRONIC mit 4 Klimazonen ermöglicht ein individuelles Wohlfühlklima an Bord. Fahrer und Beifahrer sowie die Fondpassagiere können Temperatur und Luftverteilung jeweils nach ihren persönlichen Bedürfnissen bestimmen. Die Klimaeinstellungen können Sie in Nutzerprofilen speichern.

Design & Ausstattungen.

Ausstattungs Pakete Premium-Plus-Paket

	Code	Preis Euro inkl. MwSt. exkl. MwSt.	EQS 450+	EQS 450 4MATIC	EQS 500 4MATIC	EQS 580 4MATIC
Elemente des Premium-Plus-Pakets:	PDD	13.601,70 11.430,00	●	●	–	–
Multikontursitze für Fahrer und Beifahrer (399); Umfeldbeleuchtung mit animierter Projektion des Mercedes-Benz Pattern, 2-fach (589).		11.352,60 9.540,00	–	–	●	–
Darüber hinaus sind die Bestandteile des Premium-Pakets (PDC) ebenfalls enthalten.		6.473,60 5.440,00	–	–	–	●
Nicht mit Klimatisierungsautomatik THERMATIC (580), Advanced Soundsystem (853), Park-Paket mit Rückfahrkamera (P44) und 4-Wege-Lordosenstütze (U22)		13.292,30 11.170,00	●	●	–	–
Mit Sportsitze (7U4)		10.959,90 9.210,00	–	–	●	–
		6.080,90 5.110,00	–	–	–	●

Inhalte



Multikontursitze für Fahrer und Beifahrer (399)

Die Multikontursitze vereinen zahlreiche Einstelloptionen mit exklusiven Wohlfühl-Extras. Ergonomische Details ermöglichen eine perfekt passende Sitzposition. Innovative Seitenkissen sorgen für intensiven Seitenhalt. Die angenehmen Massageeffekte, teilweise mit wohltuender Wärme, verwandeln jede Fahrt in einen Genuss.



Umfeldbeleuchtung mit animierter Projektion des Mercedes-Benz Pattern, 2-fach (589)

Die Umfeldbeleuchtung projiziert bei geöffneten Türen ein animiertes Mercedes-Benz Pattern auf den Boden. Dadurch wird der vordere Einstiegsbereich komfortabel ausgeleuchtet. Die Inszenierung des Markenlogos ist ein echter Hingucker.

Design & Ausstattungen.

Vergleich der Ausstattungspakete*

	Advanced-Paket (PDA)	Advanced-Plus-Paket (PDB)	Premium-Paket (PDC)	Premium-Plus-Paket (PDD)
Ablagefach unter Mittelkonsole (5B1)	✓	✓	✓	✓
Assistenz-Paket (P79)	✓	-	-	-
Einstiegsleisten mit „Mercedes-Benz“ Schriftzug, beleuchtet (U25)	✓	✓	✓	✓
MBUX Augmented Reality für Navigation (U19)	✓	✓	✓	✓
Fahrzeugsteckdosenklappe elektrisch (U49)	✓	✓	✓	✓
Fahrassistenz-Paket Plus (P20)	-	✓	✓	✓
Park-Paket mit 360°-Kamera (P47)	-	✓	✓	✓
DIGITAL LIGHT (PAX)	-	✓	✓	✓
Panorama-Schiebedach (413)	●	●	✓	✓
Head-up-Display (444)	-	-	✓	✓
Klimatisierungsautomatik THERMOTRONIC (581)	●	●	✓	✓
Burmester® Surround-Soundsystem (810)	●	●	✓	✓
Multikontursitze für Fahrer und Beifahrer (399)	●	●	●	✓
Umfeldbeleuchtung mit animierter Projektion des Mercedes-Benz Pattern, 2-fach (589)	-	-	-	✓

* Einige Ausstattungen werden durch hochwertigere Versionen ersetzt.

Design & Ausstattungen.

Lines und Design-Pakete Electric Art Exterior

Elemente der Ausstattungslinie Electric Art Exterior: Kühlerverkleidung mit Applikationen in Chrom und stehendem Mercedes Stern auf der Motorhaube (5U8); AMG Styling (772) bestehend aus: AMG spezifischem Stoßfänger vorn lackiert in Wagenfarbe mit A-Wing in Schwarz hochglänzend und Zierteil in Chrom, Frontsplitter in Chrom hochglänzend sowie Flics und Finnen an den Lufteinlässen links und rechts in Schwarz hochglänzend mit Zierteil in Chrom; AMG spezifische Heckschürze lackiert in Wagenfarbe mit Einleger in Diffusoroptik in Schwarz hochglänzend, Doppel-Zierleiste in Chrom sowie Flics an den Luftauslässen links und rechts in Schwarz genarbt; Seitenschweller schwarz hochglänzend lackiert mit Einleger in Chrom und 48,3 cm (19") Leichtmetallräder im 5-Doppelspeichen-Design (65R) aerodynamisch optimiert, schwarz lackiert und glanzgedreht.



Leichtmetallräder im 5-Doppelspeichen-Design

mit voll abdeckender Aero-Blende Bicolor in Schwarz und Silber mit 235/55 R19 auf 8,0J x 19H2 ET 30,5



50,8 cm (20") Leichtmetallräder im 5-Speichen-Design

aerodynamisch optimiert, schwarz lackiert und glanzgedreht mit 255/45 R 20 auf 8,5 J x 20 ET 33



50,8 cm (20") Leichtmetallräder im 5-Speichen-Design







schwarz lackiert und glanzgedreht mit Aero-Elementen in Sternoptik Chrom hochglänzend mit 255/45 R 20 auf 8,5 J x 20 ET 33



Code	Preis Euro inkl. MwSt. exkl. MwSt.	EQS 450+	EQS 450 4MATIC	EQS 500 4MATIC	EQS 580 4MATIC
P15	0,00 0,00	S	S	S	S
65R	0,00 0,00	S	S	S	S
R61	1.428,00 1.200,00	●	●	●	●
29R	1.487,50 1.250,00	●	●	●	●

Design & Ausstattungen.

Lines und Design-Pakete Electric Art Exterior

		Code	Preis Euro inkl. MwSt. exkl. MwSt.	EQS 450+	EQS 450 4MATIC	EQS 500 4MATIC	EQS 580 4MATIC
50,8 cm (20") Leichtmetallräder im 5-Speichen-Design aerodynamisch optimiert, schwarz lackiert und glanzgedreht mit 255/45 R 20 auf 8,5 J x 20 ET 33		96R	1.547,00 1.300,00	●	●	●	●
53,3 cm (21") Leichtmetallräder im 5-Triple-Speichen-Design aerodynamisch optimiert, schwarz lackiert und glanzgedreht mit 265/40 R 21 auf 9,5 J x 21 ET 41,5		19R	2.499,00 2.100,00	●	●	●	●
53,3 cm (21") Leichtmetallräder im 10-Speichen-Design aerodynamisch optimiert, schwarz lackiert und glanzgedreht mit energyblau metallic Akzenten mit 265/40 R 21 auf 8,5 J x 20 ET 41,5		18R	2.856,00 2.400,00	●	●	●	●
55,9 cm (22") Leichtmetallräder im 5-Doppelspeichen-Design aerodynamisch optimiert, schwarz lackiert und glanzgedreht mit 265/35 R 22 auf 9,5 J x 22 ET 41,5		00R	3.570,00 3.000,00	●	●	●	●
50,8 cm (20") AMG Leichtmetallräder im 5-Speichen-Design aerodynamisch optimiert, schwarz lackiert und glanzgedreht mit 255/45 R 20 auf 8,5 J x 20 H2 ET 33		RRP	2082,50 1.750,00	●	●	●	●
50,8 cm (20") AMG Leichtmetallräder im 5-Speichen-Design schwarz lackiert mit Aero-Elementen in tantalgrau matt mit 255/45 R 20 auf 8,5 J x 20 H2 ET 33		RRU	2.499,00 2.100,00	●	●	●	●

Design & Ausstattungen.

Lines und Design-Pakete Electric Art Exterior

53,3 cm (21") AMG Leichtmetallräder im Vielspeichen-Design
aerodynamisch optimiert, schwarz lackiert und glanzgedreht mit
265/40 R 21 auf 9,5 J x 21 H2 ET 41,5



Code
Preis Euro
inkl. MwSt.
exkl. MwSt.

RWX 3.451,00
2.900,00

EQS 450+

EQS 450 4MATIC

EQS 500 4MATIC

EQS 580 4MATIC



53,3 cm (21") AMG Leichtmetallräder im Vielspeichen-Design
aerodynamisch optimiert, hochglanzschwarz lackiert und glanzgedreht mit
265/40 R 21 auf 9,5 J x 21 H2 ET 41,5



RWY 3.748,50
3.150,00



Bitte beachten Sie: Je geringer bei einer bestimmten Radgröße der Querschnitt der Reifen ist, desto schlechter ist der Fahrkomfort auf schlechten Straßen. Abroll- und Dämpfungskomfort nehmen ab und die Gefahr, dass es beim Überfahren von Hindernissen zu Beschädigung von Reifen und Rädern kommt, steigt.

● lieferbar gegen Mehrpreis ○ als Sonderausstattung ohne Mehrpreis lieferbar S Serienausstattung – nicht lieferbar Abbildungen können Sonderausstattungen beinhalten.

Design & Ausstattungen.

Lines und Design-Pakete

AMG Line Exterior

Elemente der Ausstattungslinie AMG Line im Exterior: Kühlerverkleidung mit Mercedes-Benz Pattern (5U4); AMG Styling bestehend aus: AMG spezifischem Stoßfänger vorn lackiert in Wagenfarbe mit A-Wing in Schwarz hochglänzend und Zierteil in Chrom, Frontsplitter in Chrom hochglänzend sowie Flics und Finnen an den Lufteinlässen links und rechts in Schwarz hochglänzend mit Zierteil in Chrom, AMG spezifische Heckschürze lackiert in Wagenfarbe mit Einleger in Diffusoroptik in Schwarz hochglänzend, Doppel-Zierleiste in Chrom sowie Flics an den Luftauslässen links und rechts in Schwarz genarbt, Seitenschweller schwarz hochglänzend lackiert mit Türzierleisten in Chrom; Black-Panel-Kühlerverkleidung in Schwarz, 50,8 cm (20") AMG Leichtmetallräder im 5-Speichen-Design (RRP) aerodynamisch optimiert, schwarz lackiert und glanzgedreht



50,8 cm (20") AMG Leichtmetallräder im 5-Speichen-Design
aerodynamisch optimiert, schwarz lackiert und glanzgedreht mit
255/45 R 20 auf 8,5 J x 20 H2 ET 33



48,3 cm (19") AMG Leichtmetallräder im 5-Doppelspeichen-Design
aerodynamisch optimiert, schwarz lackiert und glanzgedreht mit
235/55 R 19 auf 8,0 J x 19 H2 ET 34



50,8 cm (20") AMG Leichtmetallräder im 5-Speichen-Design
schwarz lackiert mit Aero-Elementen in tantalgrau matt mit
255/45 R 20 auf 8,5 J x 20 H2 ET 33



Code	Preis Euro inkl. MwSt. exkl. MwSt.	EQS 450+	EQS 450 4MATIC	EQS 500 4MATIC	EQS 580 4MATIC
P31	2.380,00 2.000,00	●	●	●	●
RRP	0,00 0,00	S	S	S	S
RSX	0,00 0,00	○	○	○	○
RRU	416,50 350,00	●	●	●	●

Design & Ausstattungen.

Lines und Design-Pakete AMG Line Exterior

53,3 cm (21") AMG Leichtmetallräder im Vielspeichen-Design
aerodynamisch optimiert, schwarz lackiert und glanzgedreht mit
265/40 R 21 auf 9,5 J x 21 H2 ET 41,5



Code
RWX
**Preis Euro
inkl. MwSt.**
exkl. MwSt.
1.368,50
1.150,00

EQS 450+

EQS 450 4MATIC

EQS 500 4MATIC

EQS 580 4MATIC



53,3 cm (21") AMG Leichtmetallräder im Vielspeichen-Design
aerodynamisch optimiert, hochglanzschwarz lackiert und glanzgedreht mit
265/40 R 21 auf 9,5 J x 21 H2 ET 41,5



Code
RWY
**Preis Euro
inkl. MwSt.**
exkl. MwSt.
1.666,00
1.400,00



Bitte beachten Sie: Je geringer bei einer bestimmten Radgröße der Querschnitt der Reifen ist, desto schlechter ist der Fahrkomfort auf schlechten Straßen. Abroll- und Dämpfungskomfort nehmen ab und die Gefahr, dass es beim Überfahren von Hindernissen zu Beschädigung von Reifen und Rädern kommt, steigt.

● lieferbar gegen Mehrpreis ○ als Sonderausstattung ohne Mehrpreis lieferbar S Serienausstattung – nicht lieferbar Abbildungen können Sonderausstattungen beinhalten.

Design & Ausstattungen.

Lines und Design-Pakete Electric Art Interieur







Elemente der Ausstattungslinie Electric Art Interieur: Multifunktionslenkrad in Leder Nappa (L2B) mit galvanisierten Lenkradschalt paddles (431) in Silberchrom; Komfortsitze (7U2) mit Konturbeleuchtung und Lordosenstütze (U22), Komfort-Kopfstützen vorn (436) und Konturbeleuchtung in Leder schwarz/spacegrau (201); Ambientebeleuchtung Plus (894); Zierelemente Holz Linde linestructure anthrazit offenporig (H08); Einstiegsleisten mit „Mercedes-Benz“ Schriftzug; Fußmatten Velours (U12).



	Code	Preis Euro inkl. MwSt. exkl. MwSt.	EQS 450+	EQS 450 4MATIC	EQS 500 4MATIC	EQS 580 4MATIC
Polster NEOTEX/Ledernachbildung ARTICO schwarz/spacegrau	111	0,00 0,00	S	S	S	S
Polster NEOTEX/Ledernachbildung ARTICO schwarz/balaobraun	121	0,00 0,00	○	○	○	○
Polster NEOTEX/Ledernachbildung ARTICO schwarz/biscayablau	131	0,00 0,00	○	○	○	○
Polster Leder schwarz/spacegrau	201	0,00 0,00	S	S	S	S
Polster Leder macchiatobeige/spacegrau	205	416,50 350,00	●	●	●	●
Polster Leder nevagrau/balaobraun	209	416,50 350,00	●	●	●	●
Polster Leder schwarz/balaobraun	211	416,50 350,00	●	●	●	●
Polster Leder schwarz/biscayablau	221	416,50 350,00	●	●	●	●



Design & Ausstattungen.

Lines und Design-Pakete Electric Art Interieur

		Code	Preis Euro inkl. MwSt. exkl. MwSt.	EQS 450+	EQS 450 4MATIC	EQS 500 4MATIC	EQS 580 4MATIC
Polster Leder Nappa schwarz/spacegrau Nur mit Multikontursitze für Fahrer und Beifahrer (399) und Sitzklimatisierung für Fahrer und Beifahrer (401)		801	1.547,00 1.300,00	●	●	●	●
Polster Leder Nappa macchiato beige/spacegrau Nur mit Multikontursitze für Fahrer und Beifahrer (399) und Sitzklimatisierung für Fahrer und Beifahrer (401)		805	1.547,00 1.300,00	●	●	●	●
Polster Leder Nappa schwarz/balao braun Nur mit Multikontursitze für Fahrer und Beifahrer (399) und Sitzklimatisierung für Fahrer und Beifahrer (401)		811	1.547,00 1.300,00	●	●	●	●
Polster Leder Nappa schwarz/biscaya blau Nur mit Multikontursitze für Fahrer und Beifahrer (399) und Sitzklimatisierung für Fahrer und Beifahrer (401)		821	1.547,00 1.300,00	●	●	●	●
Innenhimmel Stoff schwarz Nicht mit Polster Leder macchiato beige/spacegrau (205), Polster Leder nevgrau/balao braun (209) und Polster Leder Nappa nevgrau/biscaya blau (509)		51U	0,00 0,00	S	S	S	S
Innenhimmel Stoff macchiato beige Nur mit Polster Leder macchiato beige/spacegrau (205), Polster Leder Nappa macchiato beige/spacegrau (805)		55U	0,00 0,00	○	○	○	○
Innenhimmel Stoff nevgrau Nur mit Polster Leder nevgrau/balao braun (209) oder Polster Leder Nappa nevgrau/biscaya blau (509)		59U	0,00 0,00	●	●	●	●

Design & Ausstattungen.

Lines und Design-Pakete Electric Art Interieur

		Code	Preis Euro inkl. MwSt. exkl. MwSt.	EQS 450+	EQS 450 4MATIC	EQS 500 4MATIC	EQS 580 4MATIC
Innenhimmel Mikrofaser MICROCUT schwarz Nur mit Panorama-Schiebedach (413), Sonnenblende ausziehbar (543) und Burmester® Surround-Soundsystem (810) Nicht mit Polster Leder macchiatobeige/spacegrau (205), Polster Leder nevgrau/balaobraun (209), Polster Leder nevgrau/balaobraun (229), Polster Leder Nappa nevgrau/biscayablau (509) und Polster Leder Nappa macchiatiobeige/spacegrau (805)		61U	1.904,00 1.600,00	●	●	●	●
Innenhimmel Mikrofaser MICROCUT nevgrau Nur mit Polster Leder nevgrau/balaobraun (209), Polster Leder nevgrau/balaobraun (229) oder Polster Leder Nappa nevgrau/biscayablau (509), Panorama-Schiebedach (413), Sonnenblende ausziehbar (543) und Burmester® Surround-Soundsystem (810)		69U	1.904,00 1.600,00	●	●	●	●
Multifunktionslenkrad in Leder Nappa Das Multifunktionslenkrad in Leder Nappa vereint edle Materialien mit innovativem Bedienkomfort. Über die Touch-Bedienfelder steuern Sie die wichtigsten Fahrzeugfunktionen, ohne die Hände vom Lenkrad nehmen zu müssen.		L2B	0,00 0,00	S	S	S	S

Design & Ausstattungen.

Lines und Design-Pakete

AMG Line Interieur

Elemente der Ausstattungslinie AMG Line im Interieur: Multifunktions-Sportlenkrad in Leder Nappa (L5C), unten abgeflacht, im Griffbereich perforiert mit galvanisierten Lenkradschalt paddles (431) in Silberchrom; Sportsitze (7U4) mit 4-Wege-Lordosenstütze (U22) Konturbeleuchtung in Ledernachbildung ARTICO/Mikrofaser MICROCUT schwarz/spacegrau (651) mit roter Ziernaht; Instrumententafel und Bordkanten in Ledernachbildung ARTICO spacegrau mit NEOTEX-Narbung und roter Ziernaht; Türmittelfelder sowie Übergang der Mittelkonsole in Instrumententafel in Mikrofaser MICROCUT schwarz mit roter Ziernaht; Zierelemente Holz Linde linestructure anthrazit offenporig (H08); AMG Sportpedalanlage (S05) aus gebürstetem Edelstahl mit schwarzen Gumminoppen; Innenhimmel Stoff schwarz (51U); AMG Fußmatten (U26); Einstiegsleisten mit „Mercedes-Benz“ Schriftzug (U25).

Nur mit AMG Line Exterieur (P31)

Mit Advanced-Paket (PDA), Advanced-Plus-Paket (PDB), Premium-Paket (PDC) oder Premium-Plus-Paket (PDD)



Polster Leder schwarz/spacegrau

Inklusive Innenhimmel Stoff schwarz (51U)
Nur mit Komfortsitz (7U2)

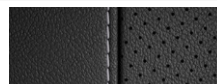

201

0,00
0,00

○

○

○

○

Polster Leder nevgrau/balaobraun

Inklusive Innenhimmel Stoff nevgrau (59U)
Nur mit Komfortsitz (7U2)



209

416,50
350,00

●

●

●

●

Polster Leder schwarz/balaobraun

Inklusive Innenhimmel Stoff schwarz (51U)
Nur mit Komfortsitz (7U2)

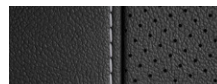

211

416,50
350,00

●

●

●

●

Polster Leder schwarz/biscayablau

Inklusive Innenhimmel Stoff schwarz (51U)
Nur mit Komfortsitz (7U2)

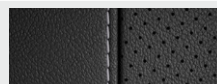

221

416,50
350,00

●

●

●

●

Polster Leder nevgrau/balaobraun

Inklusive Innenhimmel Stoff nevgrau (59U)
Nur mit Sportsitz (7U4)

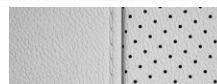

229

416,50
350,00

●

●

●

●

Code

Preis Euro
inkl. MwSt.
exkl. MwSt.

EQS 450+







EQS 450 4MATIC

EQS 500 4MATIC

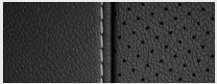
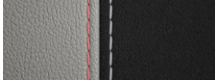
EQS 580 4MATIC

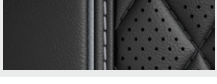
Design & Ausstattungen.

Lines und Design-Pakete AMG Line Interieur

		Code	Preis Euro inkl. MwSt. exkl. MwSt.	EQS 450+	EQS 450 4MATIC	EQS 500 4MATIC	EQS 580 4MATIC
Polster Leder schwarz/spacegrau Inklusive Innenhimmel Stoff schwarz (51U) Nur mit Sportsitz (7U4)		231	0,00 0,00	S	S	S	S
Polster Ledernachbildung ARTICO/Mikrofaser MICROCUT zweifarbig schwarz/spacegrau Inklusive Innenhimmel Stoff schwarz (51U) Nur mit Sportsitz (7U4)		651	0,00 0,00	○	○	○	-
Polster Leder Nappa schwarz/spacegrau Inklusive Innenhimmel Stoff schwarz (51U) Nur mit Komfortsitz (7U2), Multikontursitze für Fahrer und Beifahrer (399) und Sitzklimatisierung für Fahrer und Beifahrer (401)		801	1.547,00 1.300,00	●	●	●	●
Polster Leder Nappa schwarz/balao Braun Inklusive Innenhimmel Stoff schwarz (51U) Nur mit Komfortsitz (7U2), Multikontursitze für Fahrer und Beifahrer (399) und Sitzklimatisierung für Fahrer und Beifahrer (401)		811	1.547,00 1.300,00	●	●	●	●
Polster Leder Nappa schwarz/biscaya Blau Inklusive Innenhimmel Stoff schwarz (51U) Nur mit Komfortsitz (7U2), Multikontursitze für Fahrer und Beifahrer (399) und Sitzklimatisierung für Fahrer und Beifahrer (401)		821	1.547,00 1.300,00	●	●	●	●
Innenhimmel Stoff schwarz Nicht mit Polster Leder neva grau/balao Braun (209/229)		51U	0,00 0,00	S	S	S	S
Innenhimmel Stoff neva grau Nur mit Polster Leder neva grau/balao Braun (209/229)		59U	0,00 0,00	○	○	○	○
Innenhimmel Mikrofaser MICROCUT schwarz Nicht mit Polster Leder neva grau/balao Braun (229)		61U	1.904,00 1.600,00	●	●	●	●

Design & Ausstattungen.

Lines und Design-Pakete

AMG Line Interieur

		Code	Preis Euro inkl. MwSt. exkl. MwSt.	EQS 450+	EQS 450 4MATIC	EQS 500 4MATIC	EQS 580 4MATIC
Innenhimmel Mikrofaser MICRO CUT nevgrau Nicht mit Polster Leder nevgrau/balaobraun (229)		69U	1.904,00 1.600,00	●	●	●	●
Sportsitze Die Sportsitze optimieren den Seitenhalt für dynamisches Fahren und bieten zugleich uneingeschränktem Komfort für den Alltag. Ein Design-Highlight: die umlaufende Konturbeleuchtung. Als schnelle Ablage im Fond dient die an der Lehnenrückseite befestigte Kartentasche.		7U4	0,00 0,00	S	S	S	S
Komfortsitze Mit dem Komfortsitz samt Komfort-Kopfstütze und eleganter Konturbeleuchtung können Sie Länge und Höhe sowie die Neigung der Sitzflächen umfassend einstellen. Für die schnelle Ablage im Fond dienen die an der Lehnenrückseite befestigte Kartentaschen.		7U2	0,00 0,00	○	○	○	○
Multifunktions-Sportlenkrad in Leder Nappa Das Multifunktions-Sportlenkrad in weichem Leder Nappa ist unten abgeflacht und im Griffbereich tiefgeprägt – eine hervorragende Voraussetzung für sportliches Fahren. Über die Touch-Bedienfelder steuern Sie die wichtigsten Fahrzeugfunktionen, ohne die Hände vom Lenkrad nehmen zu müssen.		L5C	0,00 0,00	S	S	S	S

Design & Ausstattungen.

Lines und Design-Pakete

Night-Paket

Elemente der Ausstattungslinie Night-Paket: Außenspiegelgehäuse in Schwarz hochglänzend, mit Lackierung schwarz uni in Wagenfarbe lackiert; Spiegelfuß in Schwarz; Bordkanten- und Fensterlinienzierstäbe in Schwarz; wärmedämmend dunkel getöntes Glas (840) ab B-Säule, optional Entfall wärmedämmend dunkel getöntes Glas (U50); Zierleiste in den Türen in Schwarzchrom.

Mit Electric Art Exterior (P15):

oberes und unteres Zierelement der Frontschürze in Schwarzchrom; Zierelement an der Heckschürze in Schwarzchrom.



Mit AMG Line Exterior (P31):

A-Wing-Zierteil, Frontsplitter und horizontale Finnen in den äußeren Lufteinlässen in Schwarzchrom; Zierelement mit 2 Lamellen an der Heckschürze in Schwarzchrom.



Code

Preis Euro
inkl. MwSt.
exkl. MwSt.

EQS 450+

EQS 450 4MATIC

EQS 500 4MATIC

EQS 580 4MATIC

P55

803,25
675,00

●

●

●

●

892,50
750,00

●

●

●

●

Design & Ausstattungen.

Lines und Design-Pakete

Leder Exklusiv Nappa Paket

Elemente des Leder Exklusiv Nappa Pakets: Komfortsitze (7U2) mit Konturbeleuchtung und beleuchtetem Chromzierteil an der Rückseite von Fahrer- und Beifahrersitz in Leder Nappa nevgrau/biscayablau (509) mit spezifischer Sitzgrafik; obere Instrumententafel und Bordkanten in Nappaoptik biscayablau mit Ziernaht in Roségold; Armauflage in der Mittelkonsole in Leder Nappa nevgrau; Zierelemente Holz Spitzahorn Schiffsdeck offenporig (07H); Designgurtschlösser vorn und hinten (561), beleuchtet; Innenhimmel Stoff nevgrau (59U); Fußmatten mit Paspel in Biscayablau und nevgrauer Ziernaht



Polster Leder Nappa nevgrau/biscayablau



Innenhimmel Stoff nevgrau



Innenhimmel Mikrofaser MICROCUT nevgrau

Nur mit Panorama-Schiebedach (413), Sonnenblende ausziehbar (543) und Burmester® Surround-Soundsystem (810)



Code	Preis Euro inkl. MwSt. exkl. MwSt.	EQS 450+	EQS 450 4MATIC	EQS 500 4MATIC	EQS 580 4MATIC
P87	5.831,00 4.900,00	●	●	●	●
509	0,00 0,00	S	S	S	S
59U	0,00 0,00	S	S	S	S
69U	1.904,00 1.600,00	●	●	●	●

Design.

Lines und Design-Pakete MANUFAKTUR Interieur-Paket

Elemente des MANUFAKTUR Interieur-Pakets: MANUFAKTUR Farbkonzept in einer von fünf Kontrastkombinationen welche Polsterung, Türmittelfelder/Armauflage, Mittelkonsole/Armauflage und Instrumententafel-Unterteil betreffen: MANUFAKTUR Sonderpolsterung Leder Exklusiv Nappa; MANUFAKTUR Lenkrad in Leder Nappa (418) basierend auf Multifunktionslenkrad in Leder Nappa (L2B); MANUFAKTUR Kopfstützenkissen mit gesticktem Mercedes Stern (C06); MANUFAKTUR Fußmatten Hochflor mit Einfassung in Leder Nappa in MANUFAKTUR Farbe mit gesticktem Mercedes Stern (B62); MANUFAKTUR Einstiegsleiste mit Schriftzug "Mercedes-Benz", beleuchtet (328); MANUFAKTUR Schriftzug Chrom-Optik glänzend in Mittelkonsole vorn (C50).

Mit AMG-Line (950): MANUFAKTUR Lenkrad in Leder Nappa (418) basierend auf Multifunktions-Sportlenkrad Leder Nappa (L5C); MANUFAKTUR Fußmatten Hochflor mit Einfassung in Leder Nappa in MANUFAKTUR Farbe mit gesticktem AMG Schriftzug (C54)

Mit Fondsitze-Paket (PAS), Fondsitze-Paket Plus (PAT) und ENERGIZING Paket Fond (PBT) sind die Polsterkissen in MANUFAKTUR Farbe

Nur mit Komfortsitze (7U2), Komfort-Kopfstützen vorn (436), Innenhimmel Stoff schwarz (51U), Sitzklimatisierung für Fahrer und Beifahrer (401), Multikontursitze für Fahrer und Beifahrer (399), Sitzlehnen im Fond klappbar (287), Memory-Paket (275) und MANUFAKTUR Leder Exklusiv Nappa (952/954/957/958/959)



MANUFAKTUR Leder Exklusiv Nappa yachtblau/schwarz

Inklusive Innenhimmel Stoff schwarz (51U)

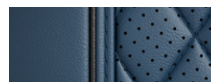

952

0,00
0,00

○

○

○

○

MANUFAKTUR Leder Exklusiv Nappa tobaccobraun/schwarz

Inklusive Innenhimmel Stoff schwarz (51U)

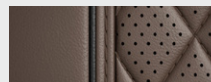

954

0,00
0,00

○

○

○

○

MANUFAKTUR Leder Exklusiv Nappa mysticrot/schwarz

Inklusive Innenhimmel Stoff schwarz (51U)

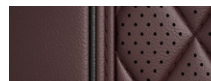

957

0,00
0,00

○

○

○

○

MANUFAKTUR Leder Exklusiv Nappa roségrau/schwarz

Inklusive Innenhimmel Stoff schwarz (51U)

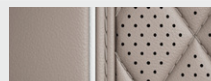

958

0,00
0,00

○

○

○

○

MANUFAKTUR Leder Exklusiv Nappa tiefweiß/schwarz

Inklusive Innenhimmel Stoff schwarz (51U)

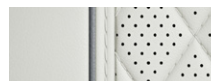

959

0,00
0,00

○

○

○





○

	Code	Preis Euro inkl. MwSt. exkl. MwSt.	EQS 450+	EQS 450 4MATIC	EQS 500 4MATIC	EQS 580 4MATIC
Elemente des MANUFAKTUR Interieur-Pakets: MANUFAKTUR Farbkonzept in einer von fünf Kontrastkombinationen welche Polsterung, Türmittelfelder/Armauflage, Mittelkonsole/Armauflage und Instrumententafel-Unterteil betreffen: MANUFAKTUR Sonderpolsterung Leder Exklusiv Nappa; MANUFAKTUR Lenkrad in Leder Nappa (418) basierend auf Multifunktionslenkrad in Leder Nappa (L2B); MANUFAKTUR Kopfstützenkissen mit gesticktem Mercedes Stern (C06); MANUFAKTUR Fußmatten Hochflor mit Einfassung in Leder Nappa in MANUFAKTUR Farbe mit gesticktem Mercedes Stern (B62); MANUFAKTUR Einstiegsleiste mit Schriftzug "Mercedes-Benz", beleuchtet (328); MANUFAKTUR Schriftzug Chrom-Optik glänzend in Mittelkonsole vorn (C50).	P62	11.186,00 9.400,00	●	●	●	-
Mit AMG-Line (950): MANUFAKTUR Lenkrad in Leder Nappa (418) basierend auf Multifunktions-Sportlenkrad Leder Nappa (L5C); MANUFAKTUR Fußmatten Hochflor mit Einfassung in Leder Nappa in MANUFAKTUR Farbe mit gesticktem AMG Schriftzug (C54)		11.007,50 9.250,00	-	-	-	●
Mit Fondsitze-Paket (PAS), Fondsitze-Paket Plus (PAT) und ENERGIZING Paket Fond (PBT) sind die Polsterkissen in MANUFAKTUR Farbe						
Nur mit Komfortsitze (7U2), Komfort-Kopfstützen vorn (436), Innenhimmel Stoff schwarz (51U), Sitzklimatisierung für Fahrer und Beifahrer (401), Multikontursitze für Fahrer und Beifahrer (399), Sitzlehnen im Fond klappbar (287), Memory-Paket (275) und MANUFAKTUR Leder Exklusiv Nappa (952/954/957/958/959)						
MANUFAKTUR Leder Exklusiv Nappa yachtblau/schwarz Inklusive Innenhimmel Stoff schwarz (51U)	952	0,00 0,00	○	○	○	○
MANUFAKTUR Leder Exklusiv Nappa tobaccobraun/schwarz Inklusive Innenhimmel Stoff schwarz (51U)	954	0,00 0,00	○	○	○	○
MANUFAKTUR Leder Exklusiv Nappa mysticrot/schwarz Inklusive Innenhimmel Stoff schwarz (51U)	957	0,00 0,00	○	○	○	○
MANUFAKTUR Leder Exklusiv Nappa roségrau/schwarz Inklusive Innenhimmel Stoff schwarz (51U)	958	0,00 0,00	○	○	○	○
MANUFAKTUR Leder Exklusiv Nappa tiefweiß/schwarz Inklusive Innenhimmel Stoff schwarz (51U)	959	0,00 0,00	○	○	○	○

● lieferbar gegen Mehrpreis ○ als Sonderausstattung ohne Mehrpreis lieferbar S Serienausstattung – nicht lieferbar Abbildungen können Sonderausstattungen beinhalten.

Design.

Lines und Design-Pakete MANUFAKTUR Interieur-Paket

		Code	Preis Euro inkl. MwSt. exkl. MwSt.	EQS 450+	EQS 450 4MATIC	EQS 500 4MATIC	EQS 580 4MATIC
Innenhimmel Stoff schwarz		51U	0,00 0,00	○	○	○	○
MANUFAKTUR Fußmatten Hochflor mit gesticktem Mercedes Stern		B62	0,00 0,00	S	S	S	S
MANUFAKTUR Lenkrad in Leder Nappa basierend auf Multifunktionslenkrad in Leder Nappa Das Multifunktionslenkrad in Leder Nappa vereint edle Materialien mit innovativem Bedienkomfort. Über die Touch-Bedienfelder steuern Sie die wichtigsten Fahrzeugfunktionen, ohne die Hände vom Lenkrad nehmen zu müssen. Mit AMG-Line (950): MANUFAKTUR Lenkrad in Leder Nappa (418) basierend auf Multifunktions-Sportlenkrad, Leder Nappa (L5C)		L2B	0,00 0,00	S	S	S	S
MANUFAKTUR Lenkrad in Leder Nappa basierend auf Multifunktionslenkrad in Holz-Leder-Ausführung Das Multifunktionslenkrad in Holz-Leder-Ausführung vereint edle Materialien mit innovativem Bedienkomfort. Die Kombination von geschmeidigem Leder und Holz verwöhnt mit ihrer angenehmen Haptik und exklusiven Optik. Über die Touch-Bedienfelder steuern Sie die wichtigsten Fahrzeugfunktionen, ohne die Hände vom Lenkrad nehmen zu müssen.		L2D	975,80 820,00	●	●	●	●

● lieferbar gegen Mehrpreis

○ als Sonderausstattung ohne Mehrpreis lieferbar

S Serienausstattung

– nicht lieferbar

Abbildungen können Sonderausstattungen beinhalten.

Design.

Lines und Design-Pakete MANUFAKTUR Emblem-Paket

Die gestickten Mercedes Sterne auf den MANUFAKTUR Kopfstützenkissen und Hochflorfußmatten machen den Innenraum Ihres Mercedes-Benz zu etwas ganz Besonderem. Ein weiterer Hingucker: die Umfeldbeleuchtung mit animierter Projektion des Mercedes-Benz Pattern. Enthält MANUFAKTUR Kopfstützenkissen mit gesticktem Mercedes-Stern (C06) in Schwarz und MANUFAKTUR Hochflorfußmatten mit gesticktem Mercedes-Stern (B62) in Schwarz und Einfassung in Nubuklederoptik und Umfeldbeleuchtung mit animierter Projektion des Mercedes-Benz Pattern, 4-fach (590).

Nur mit Polster Leder schwarz/spacegrau (201), Polster Leder schwarz/balaobraun (211), Polster Leder schwarz/biscayablau (221), Polster Leder Nappa schwarz/spacegrau (801), Polster Leder Nappa schwarz/balaobraun (811), Polster Leder Nappa schwarz/biscayablau (821)
Nicht mit AMG Line Interieur (P29)



Code

Preis Euro
inkl. MwSt.
exkl. MwSt.

PLA

1.844,50
1.550,00

EQS 450+



EQS 450 4MATIC



EQS 500 4MATIC







EQS 580 4MATIC

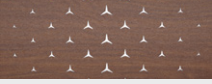

Design & Ausstattungen.

Zierelemente

		Code	Preis Euro inkl. MwSt. exkl. MwSt.	Electric Art Interieur (P14)	AMG Line Interieur (P29)	Leder Exklusiv Nappa Paket (P87)	Mercedes-AMG EQS 53 4MATIC+
Zierelemente Holz Walnuss braun offenporig Nur mit Mittelkonsole in Holz Walnuss braun offenporig (798)		H12	345,10 290,00	●	-	-	-
Mit AMG Line Interieur (P29) oder Mercedes-AMG Interieur (PTF)			107,10 90,00	-	●	-	●
Zierelemente Holz Linde linestructure anthrazit offenporig Nur mit Mittelkonsole in Holz Linde linestructure anthrazit offenporig (775)		H08	464,10 390,00	S	S	-	S
Zierelemente Holz Magnolie braun offenporig mit Mercedes-Benz Pattern in Aluminium		H20	880,60 740,00	●	●	-	●
AMG Zierelemente Carbon Nur mit AMG Mittelkonsole Carbon (732)		H73	1.487,50 1.250,00	●	●	-	●
Zierelemente Holz Spitzahorn Schiffsdeck offenporig Nur mit Mittelkonsole Holz Spitzahorn Schiffsdeck (689)		07H	3.213,00 2.700,00	●	●	S	●

● lieferbar gegen Mehrpreis

















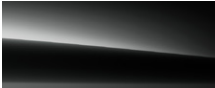
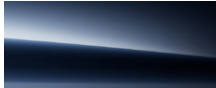

○ als Sonderausstattung ohne Mehrpreis lieferbar

S Serienausstattung

— nicht lieferbar

Design & Ausstattungen.

Lacke

					Preis Euro inkl. MwSt. exkl. MwSt.	EQS 450+	EQS 450 4MATIC	EQS 500 4MATIC	EQS 580 4MATIC	Mercedes-AMG EQS 53 4MATIC+
Uni-Lacke					0,00 0,00	○	○	○	○	○
	schwarz (040)	polarweiß (149)								
Metallic-Lacke					0,00 0,00	S	S	S	S	S
	obsidianschwarz (197)	onyxschwarz (346)	nautikblau (595)	samtbraun (771)						
										
	graphitgrau (831)	sodalithblau (842)	hightechsilber (922)							
MANUFAKTUR Lacke					1.428,00 1.200,00	●	●	●	●	●
	MANUFAKTUR opalithweiß metallic (885)	MANUFAKTUR patagonienrot metallic (993)								
					4.641,00 3.900,00	●	●	●	●	●
	MANUFAKTUR siliziumgrau uni (190)	MANUFAKTUR Côte d'Azurhellblau metallic (385)	MANUFAKTUR rubellitrot metallic (660)	MANUFAKTUR vintageblau uni (934)						
MANUFAKTUR magno Lacke					7.021,00 5.900,00	●	●	●	●	●
	MANUFAKTUR nachtschwarz magno (056)	MANUFAKTUR opalithweiß magno (659)	MANUFAKTUR kalaharigold magno (677)	MANUFAKTUR graphitgrau magno (818)						

Design & Ausstattungen.

Kombinationsmöglichkeiten Polster und Lacke

Code	NEOTEX/ Ledernachbildung ARTICO schwarz/ spacegrau	schwarz/ balaobraun	schwarz/ biscaya blau	Ledernachbildung ARTICO/ Mikrofaser MICROCUT zweifärbig schwarz/ spacegrau	Leder	schwarz/ spacegrau	macchiato beige/ spacegrau	neva grau/ balaobraun	schwarz/ balaobraun	schwarz/ biscaya blau	neva grau/ balaobraun	schwarz/ spacegrau	Leder Nappa	neva grau/ biscaya blau	neva grau/ biscaya blau	schwarz/ spacegrau	schwarz/ spacegrau	macchiato beige/ spacegrau	schwarz/ balaobraun	schwarz/ balaobraun	macchiato beige/ spacegrau	schwarz/ biscaya blau	schwarz/ biscaya blau	Leder Nappa AMG	schwarz/ spacegrau	neva grau/ balaobraun	schwarz/ balaobraun	MANUFAKTUR Exklusiv Leder Nappa	yacht blau/ schwarz	tobacco braun/ schwarz	mysti crot/ schwarz	rose grau/ schwarz	tief weiß/ schwarz				
	111	121	131	651		201	205	209	211	221	229	231		509	529	801	803	805	811	813	815	821	823		851	859	861		952	954	957	958	959				
Uni-Lacke																																					
schwarz	040	●	●	●	●	●	●	●	●	●	●	●	●	●	●	●	●	●	●	●	●	●	●	●	●	●	●	●	●	●	●	●	●	●	●	●	
polarweiß	149	●	●	●	●	●	●	●	●	●	●	●	●	●	●	●	●	●	●	●	●	●	●	●	●	●	●	●	●	●	●	●	●	●	●	●	
Metallic-Lacke																																					
obsidianschwarz	197	●	●	●	●	●	●	●	●	●	●	●	●	●	●	●	●	●	●	●	●	●	●	●	●	●	●	●	●	●	●	●	●	●	●	●	
onyxschwarz	346	●	●	●	●	●	●	●	●	●	●	●	●	●	●	●	●	●	●	●	●	●	●	●	●	●	●	●	●	●	●	●	●	●	●	●	●
nautikblau	595	●	●	●	●	●	●	●	●	●	●	●	●	●	●	●	●	●	●	●	●	●	●	●	●	●	●	●	●	●	●	●	●	●	●	●	●
samtbraun	771	●	●	●	●	●	●	●	●	●	●	●	●	●	●	●	●	●	●	●	●	●	●	●	●	●	●	●	●	●	●	●	●	●	●	●	●
graphitgrau	831	●	●	●	●	●	●	●	●	●	●	●	●	●	●	●	●	●	●	●	●	●	●	●	●	●	●	●	●	●	●	●	●	●	●	●	●
sodalithblau	842	●	●	-	●	●	●	●	●	-	●	●	●	-	-	●	●	●	●	●	●	●	-	-	●	●	●	●	-	●	●	-	●	●	●	●	
hightechsilber	922	●	●	●	●	●	●	●	●	●	●	●	●	●	●	●	●	●	●	●	●	●	●	●	●	●	●	●	●	●	●	●	●	●	●	●	●
MANUFAKTUR Lacke																																					
MANUFAKTUR opalithweiß metallic	885	●	●	●	●	●	●	●	●	●	●	●	●	●	●	●	●	●	●	●	●	●	●	●	●	●	●	●	●	●	●	●	●	●	●	●	●
MANUFAKTUR patagonienrot metallic	993	●	○	-	●	●	●	○	○	-	○	●	●	-	-	●	●	●	○	●	●	-	-	●	○	○	●	○	○	-	-	-	-	●	●	●	
MANUFAKTUR siliziumgrau uni	190	●	●	-	●	●	●	●	-	●	●	●	●	○	○	●	●	●	●	●	●	●	-	-	●	○	●	●	○	○	-	●	●	●	●	●	●
MANUFAKTUR Côte d'Azur hellblau metallic	385	●	●	●	●	●	●	●	●	●	●	●	●	●	●	●	●	●	●	●	●	●	●	●	●	●	●	●	●	●	●	●	●	●	●	●	●
MANUFAKTUR rubellitrot metallic	660	●	○	●	●	●	●	○	○	●	○	●	●	●	●	●	○	○	●	●	●	●	●	●	●	●	●	○	-	-	●	●	●	●	●	●	
MANUFAKTUR vintageblau uni	934	●	●	●	●	●	●	●	●	●	●	●	●	●	●	●	●	●	●	●	●	●	●	●	●	●	●	●	●	●	●	●	●	○	●	●	●
MANUFAKTUR magno Lacke																																					
MANUFAKTUR graphitgrau magno	818	●	●	●	●	●	●	●	●	●	●	●	●	●	●	●	●	●	●	●	●	●	●	●	●	●	●	●	●	●	●	●	●	●	●	●	●
MANUFAKTUR nachtschwarz magno	056	●	●	●	●	●	●	●	●	●	●	●	●	●	●	●	●	●	●	●	●	●	●	●	●	●	●	●	●	●	●	●	●	●	●	●	●
MANUFAKTUR opalithweiß magno	659	●	●	●	●	●	●	●	●	●	●	●	●	●	●	●	●	●	●	●	●	●	●	●	●	●	●	●	●	●	●	○	-	●	●	●	
MANUFAKTUR kalaharigold magno	677	●	●	-	●	●	○	-	●	-	-	●	○	○	●	●	○	●	●	○	●	○	-	-	●	-	●	○	-	-	-	-	-	-	●	●	●

● empfehlenswert ○ möglich – nicht lieferbar

Mercedes-AMG.



Mercedes-AMG Ausstattungspakete	33
Advanced-Paket	34
Advanced-Plus-Paket	35
Premium-Paket	36
Premium-Plus-Paket	37
Mercedes-AMG Vergleich der Ausstattungspakete	38
Mercedes-AMG Lines und Design-Pakete	39
Mercedes-AMG Exterieur	39
Mercedes-AMG Interieur	41
MANUFAKTUR Interieur-Paket	44
AMG-Night-Paket	46
AMG-Night-Paket II	47
AMG Technik/AMG Performance Studio	48

Mercedes-AMG – Ausstattungs Pakete.



Advanced- Paket

Serienausstattung

Das Advanced-Paket ergänzt Ihr Fahrzeug um hilfreiche Extras. Während der Fahrt nehmen Ihnen verschiedene Fahrassistenzsysteme Arbeit ab und MBUX Augmented Reality für Navigation erleichtert mit modernster Technologie die Zielfindung. Praktisch im Alltag: das Ablagefach unter der Mittelkonsole.

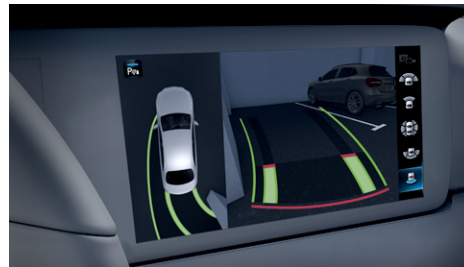

Advanced-Plus- Paket

Serienausstattung

Zusätzlich zum Advanced-Paket erhalten Sie umfassende Unterstützung beim Fahren – etwa mit dem Fahrassistenz-Paket Plus inkl. Aktivem Lenk-Assistenten und Aktivem Brems-Assistenten. Beim Parken unterstützt die 360°-Kamera. Scheinwerfer mit DIGITAL LIGHT Technologie sorgen zudem für brillante Lichtverhältnisse.



Premium- Paket

Preis exkl. MwSt

4.040,00 €

Heben Sie Ihr Fahrzeug auf ein Top-Ausstattungs-niveau – zusätzlich zu den Inhalten der Advanced- und Advanced-Plus-Pakete. Beispielsweise lässt das Panorama-Schiebedach mehr Licht in den Innenraum. Mit dem Burmester® 3D-Surround-Soundsystem genießen Sie einen exzellenten Raumklang. Das praktische Head-up-Display rundet das Angebot ab.



Premium-Plus- Paket

Preis exkl. MwSt

8.170,00 €

Neben den Inhalten der Advanced-Pakete und des Premium-Pakets genießen Sie höchsten Komfort. Die Multikontursitze vorn verwöhnen bspw. mit wohltuenden Massagen. Sitzbezüge in edlem Leder werten den Innenraum weiter auf.



Advanced-Paket



Advanced-Plus-Paket



Advanced-Paket



Premium-Paket



Advanced-Plus-Paket



Advanced-Paket

Mercedes-AMG.

Serienausstattungen Advanced-Paket

Elemente des Advanced-Pakets:

Ablagefach unter Mittelkonsole (5B1); Totwinkel-Assistent (234); Einstiegsleisten beleuchtet mit Wechselcover (U45); MBUX Augmented Reality für Navigation (U19); Aktiver Spurhalte-Assistent (243); Fahrzeugsteckdosenklappe elektrisch (U49).

Code
Preis Euro
inkl. MwSt.
exkl. MwSt.

PDA
0,00
0,00

Mercedes-AMG
EQS 53 4MATIC+

S

Inhalte



Ablagefach unter Mittelkonsole (5B1)



Einstiegsleisten beleuchtet mit Wechselcover (U45)

Die hochwertigen Einstiegsleisten aus Edelstahl sind elegant beleuchtet. Dank der auswechselbaren Abdeckung können Sie die Einstiegsleisten gegen weitere attraktive Original-Teile von Mercedes-AMG oder Mercedes-Benz tauschen. So wird selbst der Ein- oder Ausstieg zum Erlebnis.



Totwinkel-Assistent (234)*

Dieser Assistent sieht für Sie genau hin: Das System kann Sie – insbesondere sobald Sie den Blinker betätigen – vor Seitenkollisionen mit anderen Verkehrsteilnehmern im toten Winkel warnen. Auch nach der Fahrt bleibt das System noch wachsam und warnt Sie, wenn Sie die Tür im falschen Moment öffnen. Ein wichtiger Schutz – vor allem für Fahrradfahrer.



MBUX Augmented Reality für Navigation (U19)

Mit der MBUX Augmented Reality für Navigation finden Sie sich auch in komplexen Verkehrssituationen zurecht. Die Technik blendet grafische Navigations- und Verkehrshinweise in Live-Bilder auf dem Zentralsdisplay ein. So können Sie schnell, sicher und stressfrei ans Ziel kommen.

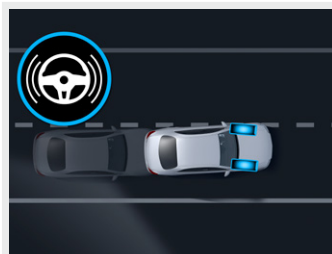

Aktiver Spurhalte-Assistent (243)*

Der Aktive Spurhalte-Assistent kann Sie mithilfe eines Lenkeingriffs zurück in Ihre Fahrspur bringen, wenn sie diese unbeabsichtigt verlassen oder sich anderen Verkehrsteilnehmern gefährlich nähern. Falls Sie dennoch die Fahrspur verlassen, folgt zusätzlich eine warnende Lenkradvibration.



Fahrzeugsteckdosenklappe elektrisch (U49)

Über MBUX können Sie die Ladeklappe per Tastendruck elektrisch öffnen. Ziehen Sie den Ladestecker ab, schließt die Klappe bequem automatisch. Beide Vorgänge können auch durch einen Druck manuell ausgelöst werden.

* Unsere Fahrerassistenz- und Sicherheitssysteme sind Hilfsmittel und entbinden Sie nicht von Ihrer Verantwortung als Fahrer. Beachten Sie die Hinweise in der Betriebsanleitung und die dort beschriebenen Systemgrenzen.

Mercedes-AMG.

Ausstattungs Pakete Advanced-Plus-Paket

Elemente des Advanced-Plus-Pakets:

Fahrerassistenz-Paket Plus (P20);
Darüber hinaus sind die Bestandteile des Advanced-Pakets (PDA) ebenfalls enthalten.
Nicht mit Head-up-Display (444) und Park-Paket mit Rückfahrkamera (P44)

Code	Preis Euro inkl. MwSt. exkl. MwSt.
PDB	0,00 0,00

Mercedes-AMG
EQS 53 4MATIC+

S

Inhalte



Fahrerassistenz-Paket Plus (P20)*

Genießen Sie die Vorzüge des teilautomatisierten Fahrens. Systeme wie der Aktive Abstands-Assistent DISTRONIC oder der Aktive Totwinkel-Assistent können Sie situationsgerecht unterstützen, bei Kollisionsgefahr warnen und bei Bedarf eingreifen. Dazu erfasst das intelligent vernetzte Sensorsystem mit Kameras, Radar und Ultraschall Ihr Fahrzeugumfeld.



Park-Paket mit 360°-Kamera (P47)*

Der Aktive Park-Assistent mit PARKTRONIC und 360°-Kamera erkennt freie Parklücken sowie markierte Parkplätze im Vorüberfahren. Nach der Parkplatzauswahl können Sie dank dynamischer Visualisierung und akustischer Rückmeldung souverän einparken – oder assistiert einparken lassen.

* Unsere Fahrerassistenz- und Sicherheitssysteme sind Hilfsmittel und entbinden Sie nicht von Ihrer Verantwortung als Fahrer. Beachten Sie die Hinweise in der Betriebsanleitung und die dort beschriebenen Systemgrenzen.

● lieferbar gegen Mehrpreis ○ als Sonderausstattung ohne Mehrpreis lieferbar S Serienausstattung – nicht lieferbar Abbildungen können Sonderausstattungen beinhalten.

Mercedes-AMG.

Ausstattungs Pakete Premium-Paket

Elemente des Premium-Pakets:

Panorama-Schiebedach (413); Head-up-Display (444); Klimatisierungsautomatik THERMOTRONIC (581); Burmester® Surround-Soundsystem (810).

Darüber hinaus sind die Bestandteile des Advanced-Plus-Pakets (PDB) ebenfalls enthalten.

Nicht mit Rückfahrkamera (218), Klimatisierungsautomatik THERMATIC (580), Advanced Soundsystem (853), Park-Paket mit Rückfahrkamera (P44)

Code	Preis Euro inkl. MwSt. exkl. MwSt.
PDC	4.807,60 4.040,00

Mercedes-AMG
EQS 53 4MATIC+

Inhalte



Panorama-Schiebedach (413)

Mit dem Panorama-Schiebedach erleben Sie ein faszinierendes Freiheitsgefühl und ein angenehm helles Ambiente im Innenraum. Von außen betrachtet wirkt Ihr Fahrzeug mit dem großzügigen Schiebedach besonders exklusiv.



Burmester® Surround-Soundsystem (810)

Mit 15 Lautsprechern und 710 Watt Systemleistung genießen Sie das legendäre Burmester® Klangerlebnis. Den eindrucksvollen 3D-Surround-Sound passen Sie individuell auf allen Sitzen an. Für besonders einnehmenden Raumklang können Sie Musik in Dolby Atmos® Qualität wiedergeben. Die Sound Experience verstärkt im Innenraum Ihr elektrisches Fahrgefühl.



Head-up-Display (444)

Das Head-up-Display verwandelt Ihre Frontscheibe in ein digitales Cockpit. Mit dem virtuellen vollfarbigen Bild haben Sie wichtige Informationen immer direkt im Blick. Ihre volle Aufmerksamkeit gehört der Straße und dem Verkehrsgeschehen vor Ihnen.



Klimatisierungsautomatik THERMOTRONIC (581)

Die Klimatisierungsautomatik THERMOTRONIC mit 4 Klimazonen ermöglicht ein individuelles Wohlfühlklima an Bord. Fahrer und Beifahrer sowie die Fondpassagiere können Temperatur und Luftverteilung jeweils nach ihren persönlichen Bedürfnissen bestimmen. Die Klimateinstellungen können Sie in Nutzerprofilen speichern.

Mercedes-AMG.

Ausstattungs Pakete Premium-Plus-Paket

Elemente des Premium-Plus-Pakets:

Multikontursitze für Fahrer und Beifahrer (399); Sitzklimatisierung für Fahrer und Beifahrer (401); Umfeldbeleuchtung mit animierter Projektion des AMG Logos, 2-fach (589)

Darüber hinaus sind die Bestandteile des Premium-Pakets (PDC) ebenfalls enthalten.

Nicht mit Klimatisierungsautomatik THERMATIC (580), Advanced Soundsystem (853), Park-Paket mit Rückfahrkamera (P44) und 4-Wege-Lordosenstütze (U22)

Code	Preis Euro inkl. MwSt. exkl. MwSt.
PDD	9.722,30 8.170,00

Mercedes-AMG
EQS 53 4MATIC+



Inhalte



Multikontursitze für Fahrer und Beifahrer (399)

Die Multikontursitze vereinen zahlreiche Einstelloptionen mit exklusiven Wohlfühl-Extras. Ergonomische Details ermöglichen eine perfekt passende Sitzposition. Innovative Seitenkissen sorgen für intensiven Seitenhalt. Die angenehmen Massageeffekte, teilweise mit wohltuender Wärme, verwandeln jede Fahrt in einen Genuss.



Sitzklimatisierung für Fahrer und Beifahrer (401)

Die Sitzklimatisierung belüftet die Vordersitze mit einem großflächigen Luftstrom, kühlt sie ab und reguliert so auch die Feuchtigkeit. Bei kühlerem Wetter bringt die Sitzheizung die Sitzflächen und -lehnen schnell auf eine wohlige Temperatur.



Umfeldbeleuchtung mit animierter Projektion des AMG Logos, 2-fach (589)

Die Umfeldbeleuchtung projiziert bei geöffneten Türen ein animiertes AMG Pattern auf den Boden. Dadurch wird der vordere Einstiegsbereich komfortabel ausgeleuchtet. Die Inszenierung des Markenlogos ist ein echter Hingucker.

Mercedes-AMG.

Vergleich der Ausstattungspakete*

	Advanced-Paket (PDA)	Advanced-Plus-Paket (PDB)	Premium-Paket (PDC)	Premium-Plus-Paket (PDD)
Ablagefach unter Mittelkonsole (5B1)	S	S	S	S
Aktiver Spurhalte-Assistent (243)	S	-	-	-
Totwinkel-Assistent (234)	S	S	S	S
Einstiegsleisten beleuchtet mit Wechselcover (U45)	S	S	S	S
MBUX Augmented Reality für Navigation (U19)	S	S	S	S
Fahrzeugsteckdosenklappe elektrisch (U49)	S	S	S	S
Fahrassistenz-Paket Plus (P20)	-	S	✓	✓
Digital Light (PAX)	S	S	S	S
Panorama-Schiebedach (413)	●	●	✓	✓
Head-up-Display (444)	-	-	✓	✓
Klimatisierungsautomatik THERMOTRONIC (581)	●	●	✓	✓
Burmester® Surround-Soundsystem (810)	●	●	✓	✓
Multikontursitze für Fahrer und Beifahrer (399)	●	●	●	✓
Sitzklimatisierung für Fahrer und Beifahrer (401)	●	●	●	✓
Umfeldbeleuchtung mit animierter Projektion des AMG Logos, 2-fach (589)	-	-	-	✓

* Einige Ausstattungen werden durch hochwertigere Versionen ersetzt.

Mercedes-AMG.

Mercedes-AMG EQS 53 4MATIC+ Mercedes-AMG Exterior

Elemente der Ausstattungslinie Serienausstattung Exterior: AMG spezifische Black-Panel-Kühlervelkleidung mit heißgeprägten vertikalen Streben in Chrom; AMG spezifischer Stoßfänger vorn lackiert in Wagenfarbe mit A-Wing in Hochglanzschwarz und Zierteil in Chrom, Frontsplitter in Hochglanzschwarz mit Zierteil in Chrom sowie Flics und Finnen an den Lufteinlässen mit AIR CURTAINS links und rechts in Hochglanzschwarz mit Zierteil in Chrom; "4MATIC+ "-Schriftzug auf den vorderen Kotflügeln; AMG spezifische Seitenschweller in Hochglanzschwarz mit Türzierleisten in Chrom; AMG spezifische Heckschürze lackiert in Wagenfarbe mit Einleger in Diffusoroptik in Hochglanzschwarz, AMG spezifisches Zierteil mit 3 Lamellen in Chrom sowie Flics an den Luftauslässen links und rechts in Schwarz genarbt; AMG Abrisskante (U47) auf dem Heckdeckel, lackiert in Wagenfarbe; AMG Bremsanlage mit Bremssätteln silberfarben lackiert (B06) und „AMG“ Schriftzug in Weiß; 53,3 cm (21") AMG Leichtmetallräder im 5-Doppelspeichen-Design (RWO) aerodynamisch optimiert, tantalgrau lackiert und glanzgedreht.



53,3 cm (21") AMG Leichtmetallräder im 5-Doppelspeichen-Design
aerodynamisch optimiert, tantalgrau lackiert und glanzgedreht mit
275/40 R 21 auf 10 J x 21 H2 ET 47



RWO **0,00**
0,00

Mercedes-AMG
EQS 53 4MATIC+

S

53,3 cm (21") AMG Leichtmetallräder im Kreuzspeichen-Design
aerodynamisch optimiert, tantalgrau lackiert und glanzgedreht mit
275/40 R 21 auf 10 J x 21 H2 ET 47



RWZ **1.666,00**
1.400,00

●

53,3 cm (21") AMG Leichtmetallräder im Kreuzspeichen-Design
aerodynamisch optimiert, schwarz matt lackiert und Felgenhorn glanzgedreht mit
275/40 R 21 auf 10 J x 21 H2 ET 47



RWW **1.725,50**
1.450,00

●

Mercedes-AMG.

Mercedes-AMG EQS 53 4MATIC+ Mercedes-AMG Exterieur

55,9 cm (22") AMG Leichtmetallräder im Vielspeichen-Design
aerodynamisch optimiert, schwarz matt lackiert und Felgenhorn glanzgedreht mit
275/35 R 22 auf 10 J x 22 H2 ET 47



Code	Preis Euro inkl. MwSt. exkl. MwSt.
RPD	2.618,00 2.200,00

Mercedes-AMG
EQS 53 4MATIC+



Mercedes-AMG.

Mercedes-AMG EQS 53 4MATIC+ Mercedes-AMG Interieur

Elemente der Ausstattungslinie Serienausstattung Interieur: MBUX Hyperscreen (PAG), mit Fahrer-Display (464), OLED Zentral-Display (868) und OLED Beifahrer-Display (860) unter einem gemeinsamen, nahtlosen Deckglas; AMG Performance Lenkrad in Leder Nappa (L6), unten abgeflacht, im Griffbereich perforiert mit silberfarbenen Aluminium-Schalt paddles für die Einstellung verschiedener Rekuperationsstufen und AMG Lenkradtasten (U88); Sportsitze (7U4) mit 4-Wege-Lordosenstütze (U22) und Konturbeleuchtung; Polsterung in Ledernachbildung ARTICO / Mikrofaser MICROCUT schwarz / spacegrau (651) mit AMG spezifischer Sitzgrafik mit roter Ziernaht; Instrumententafel und Bordkanten in Ledernachbildung ARTICO spacegrau mit NEOTEX-Narbung und roter Ziernaht; Türmittelfelder sowie Übergang der Mittelkonsole in Instrumententafel in Mikrofaser MICROCUT schwarz mit roter Ziernaht; Ambientebeleuchtung (894); Zierelemente Holz fineline anthrazit (H08); AMG Sportpedalanlage (S05) aus gebürstetem Edelstahl mit schwarzen Gummknöpfen; Innenhimmel Stoff schwarz (51U); AMG Fußmatten (U26); Einstiegsleisten beleuchtet mit Wechselcover (U45).



Code Preis Euro
inkl. MwSt.
exkl. MwSt.

Mercedes-AMG
EQS 53 4MATIC+

Polster Ledernachbildung ARTICO/Mikrofaser MICROCUT zweifarbig schwarz/spacegrau
Nur mit Sportsitze (7U4)

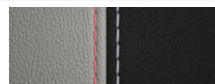

651 0,00
0,00

S

Polster Leder Nappa AMG schwarz / spacegrau

Nur mit Sitzlehnen im Fond klappbar (287), Multikontursitze für Fahrer und Beifahrer (399), Sitzklimatisierung für Fahrer und Beifahrer (401), Sportsitze (7U4) und Innenhimmel Stoff schwarz (51U) oder Innenhimmel Mikrofaser MICROCUT schwarz (61U)

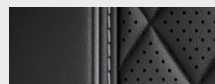

851 3.451,00
2.900,00

●

Polster Leder Nappa AMG nevgrau / balaobraun

Nur mit Multikontursitze für Fahrer und Beifahrer (399), Sitzklimatisierung für Fahrer und Beifahrer (401), Sportsitze (7U4), Fahrassistenten-Paket Plus (P20) und Innenhimmel Stoff nevgrau (59U) oder Innenhimmel Mikrofaser MICROCUT nevgrau (69U)

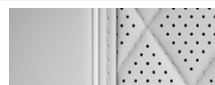

859 3.451,00
2.900,00

●

Polster Leder Nappa AMG schwarz / balaobraun

Nur mit Sitzlehnen im Fond klappbar (287), Multikontursitze für Fahrer und Beifahrer (399), Sitzklimatisierung für Fahrer und Beifahrer (401), Sportsitze (7U4) und Innenhimmel Stoff schwarz (51U) oder Innenhimmel Mikrofaser MICROCUT schwarz (61U)

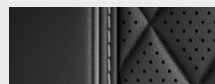





861 3.451,00
2.900,00

●

Mercedes-AMG.

Mercedes-AMG EQS 53 4MATIC+ Mercedes-AMG Interieur

		Code	Preis Euro inkl. MwSt. exkl. MwSt.	Mercedes-AMG EQS 53 4MATIC+
Innenhimmel Stoff schwarz		51U	0,00 0,00	S
Innenhimmel Stoff nevgrau Nur mit Polster Leder Nappa AMG nevgrau / balaobraun (859)		59U	0,00 0,00	○
Innenhimmel Mikrofaser MICRO CUT schwarz		61U	1.904,00 1.600,00	●
Innenhimmel Mikrofaser MICRO CUT nevgrau Nur mit Polster Leder Nappa AMG nevgrau / balaobraun (859)		69U	1.904,00 1.600,00	●
AMG Performance Lenkrad in Leder Nappa Dieses AMG Lenkrad ist durchgängig in edlem Nappaleder ausgeführt und erhält eine Perforation im Griffbereich. Die AMG typisch abgeflachte Form stammt aus dem Motorsport und betont die Sportlichkeit des Cockpits. Ergonomisch positionierte Touch-Bedienfelder bieten intuitiven Bedienkomfort und fördern ein fokussiertes Fahren. Berührungsempfindlichkeit der Touch-Bedienfelder über Zentral-Display einstellbar.		L6J	0,00 0,00	S

Mercedes-AMG.

Mercedes-AMG EQS 53 4MATIC+ Mercedes-AMG Interieur

AMG Performance Lenkrad in Leder Nappa / Mikrofaser MICROCUT

Bei diesem AMG Lenkrad trifft edles Nappaleder auf griffige Mikrofaser MICROCUT. Die abgeflachte Form stammt aus dem Motorsport und betont die Sportlichkeit des Cockpits. Ergonomisch positionierte AMG Lenkradtasten bieten intuitiven Bedienkomfort und fördern ein fokussiertes Fahren.

Berührungsempfindlichkeit der Touch-Bedienfelder über Zentral-Display einstellbar.

Nur mit Fahrassistenz-Paket Plus (P20)

Nicht mit Polster Leder Nappa AMG nevgrau / balaobraun (859)



Code

L6K

Preis Euro
inkl. MwSt.
exkl. MwSt.

499,80

420,00

Mercedes-AMG
EQS 53 4MATIC+



AMG Performance Lenkrad in Carbon-Design / Mikrofaser MICROCUT

Bei diesem AMG Lenkrad trifft markantes Carbon auf griffiges Mikrofaser MICROCUT. Die abgeflachte Form stammt aus dem Motorsport und betont die Sportlichkeit des Cockpits. Ergonomisch positionierte AMG Lenkradtasten bieten intuitiven Bedienkomfort und fördern ein fokussiertes Fahren.

Nicht mit Polster Leder Nappa AMG nevgrau / balaobraun (859)



L6H

975,80

820,00



Mercedes-AMG.

MANUFAKTUR Interieur-Paket

Elemente des MANUFAKTUR Interieur-Pakets: MANUFAKTUR Farbkonzept in einer von fünf Kontrastkombinationen welche Polsterung, Türmittelfelder/Armauflage, Mittelkonsole/Armauflage und Instrumententafel-Unterteil betreffen: MANUFAKTUR Sonderpolsterung Leder Exklusiv Nappa; MANUFAKTUR Lenkrad basierend auf AMG Performance Lenkrad in Leder Nappa (L6); MANUFAKTUR Kopfstützenkissen im Fond mit gesticktem AMG Schriftzug (C06); MANUFAKTUR Fußmatten Hochflor mit gesticktem AMG Schriftzug (C54); MANUFAKTUR Einstiegsleisten mit Schriftzug "AMG", beleuchtet (328); MANUFAKTUR Schriftzug Chrom-Optik glänzend in Mittelkonsole vorn (C50)

Mit Fondsitz-Paket (PAS), Fondsitz-Paket Plus (PAT) und ENERGIZING Paket Fond (PBT) sind die Polsterkissen in MANUFAKTUR Farbe.

Nur mit Komfortsitze (7U2), Komfort-Kopfstützen vorn (436), Innenhimmel Stoff schwarz (51U), Sitzklimatisierung für Fahrer und Beifahrer (401), Multikontursitze für Fahrer und Beifahrer (399), Sitzlehnen im Fond klappbar (287), Memory-Paket (275) und MANUFAKTUR Leder Exklusiv Nappa (952/954/957/958/959)



MANUFAKTUR Leder Exklusiv Nappa yachtblau/schwarz

Inklusive Innenhimmel Stoff schwarz (51U)

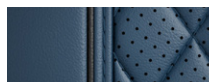

952

0,00
0,00

●

MANUFAKTUR Leder Exklusiv Nappa tobaccobraun/schwarz

Inklusive Innenhimmel Stoff schwarz (51U)

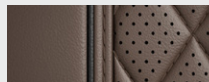

954

0,00
0,00

○

MANUFAKTUR Leder Exklusiv Nappa mysticrot/schwarz

Inklusive Innenhimmel Stoff schwarz (51U)

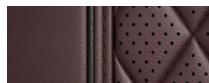

957

0,00
0,00

○

MANUFAKTUR Leder Exklusiv Nappa roségrau/schwarz

Inklusive Innenhimmel Stoff schwarz (51U)

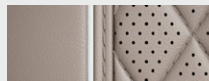

958

0,00
0,00

○

MANUFAKTUR Leder Exklusiv Nappa tiefweiß/schwarz

Inklusive Innenhimmel Stoff schwarz (51U)

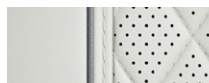

959

0,00
0,00

○



Code
Preis Euro
inkl. MwSt.
exkl. MwSt.

11.186,00
9.400,00

Mercedes-AMG
EQS 53 4MATIC+

Mercedes-AMG.

MANUFAKTUR Interieur-Paket

		Code	Preis Euro inkl. MwSt. exkl. MwSt.	Mercedes-AMG EQS 53 4MATIC+
Innenhimmel Stoff schwarz		51U	0,00 0,00	<input type="radio"/>
MANUFAKTUR Fußmatten Hochflor mit gesticktem AMG Schriftzug		C54	0,00 0,00	S
MANUFAKTUR Lenkrad basierend auf AMG Performance Lenkrad in Leder Nappa Dieses AMG Lenkrad ist durchgängig in edlem Nappaleder ausgeführt und erhält eine Perforation im Griffbereich. Die abgeflachte Form stammt aus dem Motorsport und betont die Sportlichkeit des Cockpits. Ergonomisch positionierte AMG Lenkradtasten bieten intuitiven Bedienkomfort und fördern ein fokussiertes Fahren.		L6J	0,00 0,00	S

Mercedes-AMG.

AMG-Night-Paket

Elemente der Ausstattungslinie AMG-Night-Paket: Außenspiegelgehäuse in Schwarz hochglänzend, i. V. mit Lackierung schwarz uni in Wagenfarbe lackiert; Spiegelfuß in Schwarz; Bordkanten- und Fensterlinierstäbe in Schwarz; wärmedämmend dunkel getöntes Glas (840) ab B-Säule, optional wärmedämmend dunkel getöntes Glas (U50); AMG spezifische Seitenschweller mit Türzierleisten in Schwarzchrom; Zierteile auf A-Wing und Frontsplitter sowie auf den Flics und Finnen an den Lufteinlässen links und rechts in Schwarzchrom; AMG spezifisches Zierteil an der Heckschürze mit 3 Lamellen links und rechts in Schwarzchrom.



Code
Preis Euro
inkl. MwSt.
exkl. MwSt.

Mercedes-AMG
EQS 53 4MATIC+

53,3 cm (21") AMG Leichtmetallräder im 5-Doppelspeichen-Design
aerodynamisch optimiert, tantalgrau lackiert und glanzgedreht mit
275/40 R 21 auf 10 J x 21 H2 ET 47



RWO
0,00
0,00

S

53,3 cm (21") AMG Leichtmetallräder im Kreuzspeichen-Design
aerodynamisch optimiert, tantalgrau lackiert und glanzgedreht mit
275/40 R 21 auf 10 J x 21 H2 ET 47



RWZ
1.666,00
1.400,00

●

53,3 cm (21") AMG Leichtmetallräder im Kreuzspeichen-Design
aerodynamisch optimiert, schwarz matt lackiert und Felgenhorn glanzgedreht mit
275/40 R 21 auf 10 J x 21 H2 ET 47



RWW
1.725,50
1.450,00

●

55,9 cm (22") AMG Leichtmetallräder im Vielspeichen-Design
aerodynamisch optimiert, schwarz matt lackiert und Felgenhorn glanzgedreht mit
275/35 R 22 auf 10 J x 22 H2 ET 47



RPD
2.618,00
2.200,00

●

Mercedes-AMG.

AMG-Night-Paket II

Mit dem AMG Night-Paket II zeigen Sie Ihre Vorliebe für individuelle und hochklassige Design-Details. Zusätzliche Elemente in Schwarzchrom, etwa die Kühlerverkleidung oder der Mercedes Stern am Heck, verwandeln Ihr Fahrzeug in einen echten Blickfang.

Bestandteile: Schwarz lackierte Kühlerlamellen (5U6) und Typkennzeichen auf Heckdeckel und Kotflügeln in Schwarzchrom (7U8)

Nur mit AMG Night-Paket (P60)

Nicht mit MANUFAKTUR Lacken (056/190/385/659/660/677/934)



Code	Preis Euro inkl. MwSt. exkl. MwSt.
PAZ	654,50 550,00

Mercedes-AMG
EQS 53 4MATIC+



Mercedes-AMG.

AMG Technik/AMG Performance Studio

Bremssättel rot lackiert

Die rot lackierten Bremssättel mit schwarzem „AMG“ Schriftzug sind ein attraktiver Blickfang und unterstreichen die Leistungsfähigkeit Ihrer Bremsanlage.

Nicht mit Bremssättel silberfarben lackiert (B06)



Code

Preis Euro
inkl. MwSt.
exkl. MwSt.

Mercedes-AMG
EQS 53 4MATIC+

U70

809,20
680,00

●

AMG Performance Abrisskante in Schwarz hochglänzend

Die schwarz lackierte AMG Performance Abrisskante reduziert den Auftrieb an der Hinterachse. Sie unterstützt so besonders bei hohen Geschwindigkeiten ein neutrales Fahrverhalten. Damit setzen Sie ein klares Statement für Ihr Streben nach überlegener Fahrleistung

Nur mit AMG Night-Paket (P60)

Nicht mit AMG Abrisskante (U47)



U97

297,50
250,00

●

AMG DYNAMIC PLUS Paket

Das AMG DYNAMIC PLUS Paket bringt maximalen, AMG typischen Fahrspaß in den elektrischen Antrieb Ihres EQS 53 4MATIC+. Es kombiniert ausgewählte Performance-Extras wie den spürbaren Boost für den RACE START und die mitreißende AMG Sound Experience Performance. So wird das Fahrerlebnis in Ihrem Mercedes-AMG EQS noch emotionaler.

Bestandteile: Boost für RACE START durch kurzzeitige Erhöhung von maximaler Leistung und Drehmoment; AMG Sound Experience Performance, in drei Ausprägungen „Balanced“, „Sport“ und „Powerful“; AMG Driver's Package (250) für eine auf 250 km/h angehobene maximale Höchstgeschwindigkeit

Enthält AMG Driver's Package (250)



P71

4.760,00
4.000,00

●

AMG Lenkradtasten

Die AMG Lenkradtasten erlauben eine schnelle und zielsichere Bedienung spezifischer fahrdynamischer Funktionen. Für ein fokussiertes und konzentriertes Fahrgefühl – und für eine authentische Rennwagen-Atmosphäre im Cockpit.

Berührungsempfindlichkeit über Zentral-Display einstellbar



U88

0,00
0,00

S

AMG TRACK PACE

AMG TRACK PACE verwandelt Ihr AMG Fahrzeug in Ihren virtuellen Renningenieur. Mit Hilfe von Runden-, Sektor- und Beschleunigungszeiten sowie ausgewählten Live-Telemetriedaten können Sie Ihr Fahrkönnen auf abgesperrten Strecken gezielt analysieren und verbessern.

Die Verwendung von AMG TRACK PACE ist nur für abgesperrte Strecken vorgesehen.



256

297,50
250,00

●

Mit AMG DYNAMIC PLUS Paket (P71)

0,00
0,00

○

Serien- und Sonderausstattung.



Exterieur	50
Licht und Sicht	50
Schließsysteme	52
Scheiben und Spiegel	53
Dachsysteme	54
Anbauteile	54
Anhängevorrichtung	55
Räder	55
Interieur	57
Beleuchtung	57
Mittelkonsole	58
Sitze	61
Fußraum	65
ENERGIZING und Klimatisierung	59
Ablagen	66
Koffer- und Laderaum	66
Sicherheit und Assistenzsysteme	67
Parken und Rangieren	73
Infotainment, Navigation und Kommunikation	75
Technik	82
Winter-Paket	83

Serien- und Sonderausstattung.

Exterieur

Licht und Sicht

Adaptiver Fernlicht-Assistent

Der adaptive Fernlicht-Assistent schaltet automatisch das Fernlicht zu, wenn er keine beleuchteten Fahrzeuge voraus oder im Gegenverkehr registriert. Durch die hohe Leuchtweite können Sie die Fahrbahn und Gefahren besser erkennen. Drücken Sie den Lenkradbedienhebel auf die Fernlichtstellung, um die Funktion zu aktivieren.



Code

Preis Euro
inkl. MwSt.
exkl. MwSt.

EQS 450+

EQS 450 4MATIC

EQS 500 4MATIC

EQS 580 4MATIC

Mercedes-AMG
EQS 53 4MATIC+

608

0,00
0,00

S

S

S

–

–

Adaptiver Fernlicht-Assistent Plus

Mit dem adaptiven Fernlicht-Assistent Plus fahren Sie mit Dauerfernlicht, ohne andere zu blenden. Gegenverkehr oder vorausfahrende Fahrzeuge spart das intelligente System über hochpräzise LEDs aus. So müssen Sie nicht ständig zum Abblendlicht wechseln und können durch die hohe Leuchtweite die Fahrbahn sowie Gefahren besser erkennen.



628

0,00
0,00

○

○

○

S

S

LED High Performance-Scheinwerfer

Die LED High Performance-Scheinwerfer leuchten die Fahrbahn mit breitem Lichtkegel und angenehm warm-weißem Licht wesentlich präziser und großzügiger aus als herkömmliche Halogen- oder Bi-Xenon-Scheinwerfer. Das bedeutet für Sie: bessere Sicht und damit mehr Sicherheit.

Nicht mit DIGITAL LIGHT (PAX)



632

0,00
0,00

S

S

S

–

–

DIGITAL LIGHT

Das DIGITAL LIGHT passt die Ausleuchtung der Fahrbahn für Sie ständig an die Lichtverhältnisse, die Verkehrssituation, den Fahrbahnverlauf und das Wetter an. Das HD-System arbeitet wie ein Beamer und berechnet die Beleuchtung pixelgenau. Das ULTRA RANGE Fernlicht kann Ihr Fahrerlebnis sicherer machen.

Enthält Leuchtenband vorn (324) und Adaptiver Fernlicht-Assistent Plus (628)

Enthalten in Advanced-Plus-Paket (PDB), Premium-Paket (PDC) und Premium-Plus-Paket (PDD)

Nicht mit Aktiver Brems-Assistent (258), Geschwindigkeitslimit-Assistent (504), Park-Paket mit Rückfahrkamera (P44) oder Advanced-Paket (PDA)



PAX

0,00
0,00

○

○

○

S

S

Serien- und Sonderausstattung.





Exterieur

Licht und Sicht

	Code	Preis Euro inkl. MwSt. exkl. MwSt.	EQS 450+	EQS 450 4MATIC	EQS 500 4MATIC	EQS 580 4MATIC	Mercedes-AMG EQS 53 4MATIC+
Umfeldbeleuchtung mit animierter Projektion des Mercedes-Benz Pattern, 2-fach Die Umfeldbeleuchtung projiziert bei geöffneten Türen ein animiertes Mercedes-Benz Pattern auf den Boden. Dadurch wird der vordere Einstiegsbereich komfortabel ausgeleuchtet. Die Inszenierung des Markenlogos ist ein echter Hingucker. Enthalten in Premium-Plus-Paket (PDD)	589	0,00 0,00	○	○	○	○	–
Umfeldbeleuchtung mit animierter Projektion des AMG Pattern, 2-fach (589) Die Umfeldbeleuchtung projiziert bei geöffneten Türen ein animiertes AMG Pattern auf den Boden. Dadurch wird der vordere Einstiegsbereich komfortabel ausgeleuchtet. Die Inszenierung des Markenlogos ist ein echter Hingucker. Enthalten in Premium-Plus-Paket (PDD)	589	0,00 0,00	–	–	–	–	○
Umfeldbeleuchtung mit animierter Projektion des Mercedes-Benz Pattern, 4-fach Die Umfeldbeleuchtung projiziert bei geöffneten Türen ein animiertes Mercedes-Benz Pattern auf den Boden. Dadurch wird der vordere und hintere Einstiegsbereich komfortabel ausgeleuchtet. Die Inszenierung des Markenlogos ist ein echter Hingucker. Nur mit MANUFAKTUR Emblem-Paket (PLA)	590	0,00 0,00	○	○	○	○	–
Umfeldbeleuchtung mit animierter Projektion des AMG Pattern, 4-fach (590) Die Umfeldbeleuchtung projiziert bei geöffneten Türen ein animiertes AMG Pattern auf den Boden. Dadurch wird der vordere und hintere Einstiegsbereich komfortabel ausgeleuchtet. Die Inszenierung des Markenlogos ist ein echter Hingucker. Nur mit MANUFAKUTR Interieur-Paket (P62)	590	0,00 0,00	–	–	–	–	○

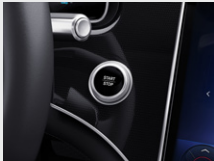
Serien- und Sonderausstattung.

Exterieur Schließsysteme

	Code	Preis Euro inkl. MwSt. exkl. MwSt.	EQS 450+	EQS 450 4MATIC	EQS 500 4MATIC	EQS 580 4MATIC	Mercedes-AMG EQS 53 4MATIC+
<p>KEYLESS-GO Komfort-Paket</p> <p>Mit dem KEYLESS-GO Komfort-Paket können Sie Ihr Fahrzeug starten und verriegeln, indem Sie Ihren Schlüssel schlicht und einfach bei sich tragen. Die Funktion HANDS-FREE ACCESS ermöglicht ein berührungsloses und vollautomatisches Öffnen und Schließen der Heckklappe.</p> <p>Enthält HANDS-FREE ACCESS (871) und KEYLESS-GO mit flächenbündigen Türgriffen (889)</p> 	P17	0,00 0,00	S	S	S	S	S
<p>KEYLESS-GO Komfort-Paket Plus</p> <p>Elektrisch bewegte Komforttüren vorn und hinten öffnen und schließen sich auf Knopfdruck – Ihr Fahrzeug hält Ihnen wie ein Chauffeur die Tür auf. Dank Servoschließen zieht es sie sanft und nahezu geräuschlos wieder ins Schloss. So genießen Sie und Ihre Passagiere einen Zugangs- und Ausstiegskomfort der Extraklasse.</p> <p>Nur mit Premium-Plus-Paket (PDD), Totwinkel-Assistent (234), Park-Paket mit 360°-Kamera (P47) oder Park-Paket mit Remote-Parkfunktionen (PBH)</p> 	P24	1.428,00 1.200,00	●	●	●	●	●
<p>Servoschließen</p> <p>Die Servoschließ-Funktion zieht Ihre Türen sanft und nahezu geräuschlos ins Schloss. Sie müssen die Türen dazu nur bis zum ersten Einrasten schließen – den Rest übernimmt Ihr Fahrzeug für Sie.</p> 	883	0,00 0,00	S	S	S	S	S
<p>GUARD 360° Fahrzeugschutz Plus</p> <p>GUARD 360° Fahrzeugschutz Plus bietet eine Rundum-Überwachung des Fahrzeugumfelds. Dank Einbruch- und Diebstahlwarnanlage sowie Notfall-Schlüsseldeaktivierung können Sie schnell handeln. Unterwegs benachrichtigt Sie die Kollisionserkennung per App. Zudem erhöht der Dienst Hilfe bei Fahrzeugdiebstahl die Chance, Ihr Eigentum wiederzubeschaffen.</p> <p>Für die Nutzung ist eine persönliche Mercedes me ID sowie die Zustimmung zu den Nutzungsbedingungen für die Digitalen Extras notwendig. Zusätzlich muss das jeweilige Fahrzeug mit dem Benutzerkonto verknüpft sein. Nach Ablauf der initialen Laufzeit von 3 Jahren können die Digitalen Extras kostenpflichtig verlängert werden, sofern diese dann noch für das entsprechende Fahrzeug angeboten werden. Die erstmalige Aktivierung ist innerhalb von 1 Jahr ab Erstzulassung oder Inbetriebnahme durch den Kunden möglich, je nachdem was zuerst erfolgt. Die Verbindung des Kommunikationsmoduls zum Mobilfunknetz einschließlich des Notrufsystems ist von der jeweiligen Netzabdeckung und Verfügbarkeit der Netzprovider abhängig.</p> <p>Der Innenraumschutz kann per Multimediasystem bei ausgeschalteter Zündung deaktiviert werden. Der Abschleppschutz ist nach dem Abschließen des Fahrzeugs über den elektronischen Schlüssel automatisch aktiv.</p> <p>Die Hilfe bei Fahrzeugdiebstahl (Diebstahlhilfe) ist unabhängig von der Fahrzeugortung, die ein Fahrzeugnutzer selbst aktivieren oder deaktivieren kann. Die Hilfe bei Fahrzeugdiebstahl (Diebstahlhilfe) startet dagegen – in enger Abstimmung mit der Polizei – ausschließlich ein Mitarbeiter des Sicherheitscenters unseres zertifizierten Partners.</p> <p>Die Notfall-Schlüsseldeaktivierung setzt eine aktive Datenverbindung Ihres Smartphones und Fahrzeugs voraus. Zudem muss Ihre Fahrzeugbatterie ausreichend geladen sein, damit die Schlüssel deaktiviert werden können.</p> <p>Enthält Einbruch- und Diebstahlwarnanlage (EDW) (551) und Innenraumabsicherung (882)</p> 	P82	856,80 720,00	●	●	●	●	●

● lieferbar gegen Mehrpreis ○ als Sonderausstattung ohne Mehrpreis lieferbar

S Serienausstattung

– nicht lieferbar

Abbildungen können Sonderausstattungen beinhalten.

Serien- und Sonderausstattung.

Exterieur Schließsysteme

Garagentoröffner

Per einfachem Tastendruck öffnet der im Innenspiegel integrierte Garagentoröffner das mit ihm verbundene Tür- und Torsystem. Damit übernimmt er die Funktion einer separaten Fernbedienung – und macht diese überflüssig.

Informationen über die Verwendung mit bestimmten Garagentorantrieben erhalten Sie über <http://www.homelink.com>



Code

Preis Euro
inkl. MwSt.
exkl. MwSt.

EQS 450+

EQS 450 4MATIC

EQS 500 4MATIC

EQS 580 4MATIC

Mercedes-AMG
EQS 53 4MATIC+

231

267,75
225,00

●

●

●

●

●

Scheiben und Spiegel

Spiegel-Paket

Elektrisch anklappbare Außenspiegel schützen Ihr Fahrzeug beim Parken vor Beschädigungen. Zudem erleichtert die Umfeldbeleuchtung das Ein- und Aussteigen bei Dunkelheit. Attraktiver Hingucker: die Projektion des Markenlogos neben den geöffneten Seitentüren.

Enthält Innen- und Außenspiegel automatisch abblendend (249), Außenspiegel elektrisch anklappbar (500) und Umfeldbeleuchtung mit Projektion des Markenlogos (587)



P49

0,00
0,00

S

S

S

S

S

Frontscheibe, beheizt

Verschaffen Sie sich bei einer vereisten Frontscheibe freie Sicht – bequem per Knopfdruck und ohne lästiges Kratzen. Eine in die Scheibe integrierte, nicht sichtbare Heizung taut das Eis in kürzester Zeit so weit an, dass Sie es mit den Scheibenwischern leicht entfernen können.

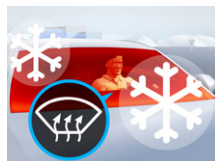

597

690,20
580,00

●

●

●

●

●

Wärmedämmend dunkel getöntes Glas

Die dunkle Tönung der hinteren Seitenfenster und der Heckscheibe unterstreicht das sportlich-individuelle Design. Gleichzeitig schützen Sie die Fondpassagiere und den Innenraum vor neugierigen Blicken sowie vor direkter Sonneneinstrahlung.

Enthalten in Night-Paket (P55)



840

464,10
390,00

●

●

●

●

●

GUARD 360° einbruchhemmendes Verbundsicherheitsglas mit Wärme- und Geräuschdämmung

Die Schallisolierung reduziert störende Außengeräusche deutlich. Entspannte Unterhaltungen sind selbst bei hohen Geschwindigkeiten möglich. So kann die spezielle Verglasung zusammen mit dem optimierten Hitzeschutz Ihre Konzentration für eine gelassene Fahrt erhalten.

Nur mit Fahrassistenz-Paket Plus (P20)

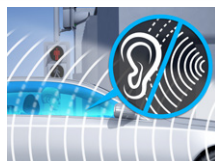

596

1.368,50
1.150,00

●

●

●

●

●

Serien- und Sonderausstattung.

Exterieur

Scheiben und Spiegel

Akustik-Komfort-Paket

Dank umfangreicher Maßnahmen zur Schallisolierung erleben Sie im Innenraum Geräuschkomfort auf höchstem Niveau. Für eine ruhige Atmosphäre sorgen unter anderem spezielle Akustikschäume und besonders schwingungsarme Fahrwerksbauteile.

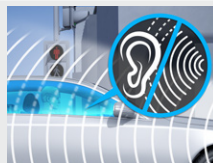

Code

Preis Euro
inkl. MwSt.
exkl. MwSt.

EQS 450+

EQS 450 4MATIC

EQS 500 4MATIC

EQS 580 4MATIC

Mercedes-AMG
EQS 53 4MATIC+

PAF

0,00
0,00

S

S

S

S

S

Dachsysteme

Panorama-Schiebedach

Mit dem Panorama-Schiebedach erleben Sie ein faszinierendes Freiheitsgefühl und ein angenehm helles Ambiente im Innenraum. Von außen betrachtet wirkt Ihr Fahrzeug mit dem großzügigen Schiebedach besonders exklusiv.

Enthalten in Premium-Paket (PDC) und Premium-Plus-Paket (PDD)



413

1.939,70
1.630,00

●

●

●

●

●

Anbauteile

Kühlerverkleidung mit Applikationen in Chrom und stehendem Mercedes Stern auf der Motorhaube

Die Kühlerverkleidung mit Einfassung und Zierelementen in Chrom auf den horizontalen Streifen verleiht Ihrem Fahrzeug feine Akzente, während der stehende Mercedes Stern auf der Motorhaube klassische Eleganz ausstrahlt.

Nicht mit Fahrassistenten-Paket mit DRIVE PILOT (P26)



5U8

0,00
0,00

S

S

S

S

-

Kühlerverkleidung mit Mercedes-Benz Pattern

Die Black-Panel-Kühlerverkleidung Ihres Fahrzeugs ist mit fein gestalteten Mercedes Sternen versehen. Besonders aus der Nähe macht das Ihre Liebe zum Detail deutlich.

Nur mit AMG Line Exterieur (P29)



5U4

0,00
0,00

○

○

○

○

-

AMG Abrisskante

Die in Wagenfarbe lackierte AMG Abrisskante reduziert den Auftrieb an der Hinterachse. Sie unterstützt so besonders bei hohen Geschwindigkeiten ein neutrales Fahrverhalten. Gleichzeitig ist sie ein starkes optisches Statement für Ihr Streben nach überlegener Performance.

Nur mit AMG Line Exterieur (P31) oder Mercedes-AMG Exterieur (PUF)



U47

4.16,50
350,00

●

●

●

●

S

Serien- und Sonderausstattung.

Exterieur

Anhängervorrichtung

Anhängervorrichtung mit ESP® Anhängerstabilisierung

Erweitern Sie Ihre Transport-Optionen: Mit der Anhängervorrichtung können Sie sowohl Anhänger ankoppeln als auch Fahrradträger montieren. Die Anhängervorrichtung ist im Handumdrehen einsatzbereit – und kann ebenso schnell wie platzsparend wieder hinter den Heckstoßfänger geklappt werden, wenn sie nicht mehr benötigt wird.

Mit Lines und anderen Ausstattungen kann es zu abweichenden Anhängelasten kommen.

Nicht mit 55,9 cm (22") Leichtmetallräder im 5-Doppelspeichen-Design (00R)



Code

Preis Euro
inkl. MwSt.
exkl. MwSt.

EQS 450+

EQS 450 4MATIC

EQS 500 4MATIC

EQS 580 4MATIC

Mercedes-AMG
EQS 53 4MATIC+

550

999,60
840,00

●

●

●

●

●

Anhängerrangier-Assistent

Der Anhängerrangier-Assistent regelt bei niedrigen Geschwindigkeiten automatisch den Lenkwinkel am Zugfahrzeug. So erledigen Sie das Rückwärtsmanövrieren mit Anhänger souverän und entspannt – auch in schwierigen Situationen. Insbesondere weniger geübte Gespannfahrer profitieren von der assistierten Steuerung.

Nur mit Anhängervorrichtung mit ESP® Anhängerstabilisierung (550) und Park-Paket mit 360°-Kamera (P47) oder Park-Paket mit Remote-Parkfunktionen (PBH)



553

416,50
350,00

●

●

●

●

●

Räder

Sommerreifen



R01

0,00
0,00

S

S

S

S

S

Sportreifen

Die Sportreifen optimieren die Bodenhaftung und verbessern die Lenkpräzision. Ein Mehrwert für dynamische Fahrer.

Nur mit 53,3 cm (21") AMG Leichtmetallräder im Vielspeichen-Design (RWY)



R03

392,70
330,00

●

●

●

●

-

Bitte beachten Sie: Je geringer bei einer bestimmten Radgröße der Querschnitt der Reifen ist, desto schlechter ist der Fahrkomfort auf schlechten Straßen. Abroll- und Dämpfungskomfort nehmen ab und die Gefahr, dass es beim Überfahren von Hindernissen zu Beschädigung von Reifen und Rädern kommt, steigt.

● lieferbar gegen Mehrpreis ○ als Sonderausstattung ohne Mehrpreis lieferbar S Serienausstattung – nicht lieferbar Abbildungen können Sonderausstattungen beinhalten.

Serien- und Sonderausstattung.

Exterieur Räder

Reifen mit Notlaufeigenschaften

Bleiben Sie auch bei Druckverlust in einem oder mehreren Reifen mobil. Dank der verstärkten Seitenwände Ihrer Reifen können Sie Gefahrenzonen wie Tunnel oder Autobahnen sicher verlassen und die nächste Werkstatt ansteuern. Je nach Beladung sind bis zu 80 Kilometer mit maximal 80 km/h möglich.

Die Höchstgeschwindigkeit ist im entlüfteten Zustand auf 80 km/h begrenzt. Bei Teilbeladung wird eine Restlaufstrecke von maximal 80 km erreicht. Ist das Fahrzeug voll beladen, sind maximal 30 km möglich. Ist der Reifen nur zum Teil entlüftet, vergrößert sich die Restlaufleistung.

Nur mit Leichtmetallräder 18R, 19R, RWX oder RWY

Nicht mit TIREFIT mit Reifenfüllkompressor (B51)

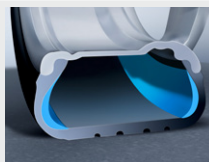

Code

Preis Euro
inkl. MwSt.
exkl. MwSt.

EQS 450+

EQS 450 4MATIC

EQS 500 4MATIC

EQS 580 4MATIC

Mercedes-AMG
EQS 53 4MATIC+

R66

4 16,50
350,00

●

●

●

●

-

Reifendruckkontrolle*

Das System überwacht den Reifendruck und warnt Sie bei einem Druckabfall. Dadurch können Sie unmittelbar reagieren und Luft nachfüllen. Ein zu niedriger Reifendruck kann bspw. den Bremsweg verlängern und das Unfallrisiko erhöhen. Ein korrekter Reifendruck verbessert die Laufleistung der Reifen.

Neu montierte Räder kann das System nach etwa zehn Minuten Fahrt automatisch erkennen und der richtigen Position am Fahrzeug zuordnen. Sollte das System nicht warnfähig sein, zeigt es eine Fehlermeldung an. In diesem Fall blinkt die Reifendruckkontroll-Warnleuchte für eine Minute und leuchtet dann kontinuierlich. Der empfohlene Reifendruck hängt unter anderem von der Beladung und der Höchstgeschwindigkeit ab. Der Fahrer kann deshalb die Reifendruckkontrolle im Bedienmenü unter „Service/Reifendruck“ einstellen und die neuen Referenzwerte per Tastendruck bestätigen.



475

0,00
0,00

S

S

S

S

S

TIREFIT mit Reifenfüllkompressor

Dichten Sie kleinere Reifenschäden durch eingefahrene Scherben oder Nägel ab. Ein Luftkompressor bläst Dichtmittel in den defekten Reifen. Dank dieser schnellen Übergangslösung können Sie mit bis zu 80 km/h zur nächsten Werkstatt weiterfahren.

In folgenden Fällen kann das Reifendichtmittel nicht für ausreichende Pannenhilfe sorgen, da es den Reifen nicht abdichten kann: Bei größeren Schnitt- oder Stichbeschädigungen des Reifens, bei Schäden an der Felge, wenn Sie mit sehr niedrigem Reifendruck oder luftleeren Reifen gefahren sind.

Nicht mit Reifen mit Notlaufeigenschaften (R66)



B51

0,00
0,00

S

S

S

S

S

* Unsere Fahrerassistenz- und Sicherheitssysteme sind Hilfsmittel und entbinden Sie nicht von Ihrer Verantwortung als Fahrer. Beachten Sie die Hinweise in der Betriebsanleitung und die dort beschriebenen Systemgrenzen.

Bitte beachten Sie: Je geringer bei einer bestimmten Radgröße der Querschnitt der Reifen ist, desto schlechter ist der Fahrkomfort auf schlechten Straßen. Abroll- und Dämpfungskomfort nehmen ab und die Gefahr, dass es beim Überfahren von Hindernissen zu Beschädigung von Reifen und Rädern kommt, steigt.

● lieferbar gegen Mehrpreis ○ als Sonderausstattung ohne Mehrpreis lieferbar S Serienausstattung – nicht lieferbar Abbildungen können Sonderausstattungen beinhalten.

Serien- und Sonderausstattung.

Interieur

Sonnenblenden ausziehbar

Die ausziehbaren und seitlich schwenkbaren Sonnenblenden für Fahrer und Beifahrer schützen Sie effektiv vor störender Sonneneinstrahlung von vorn oder von der Seite. In die Innenseiten ist jeweils ein Kosmetikspiegel mit LED-Beleuchtung integriert.



Code

Preis Euro
inkl. MwSt.
exkl. MwSt.

EQS 450+

EQS 450 4MATIC

EQS 500 4MATIC

EQS 580 4MATIC

Mercedes-AMG
EQS 53 4MATIC+

543

113,05
95,00

●

●

●

●

●

Interieur Beleuchtung

Innenraumlicht-Paket

Das Innenraumlicht-Paket sorgt für eine umfassendere direkte und indirekte Beleuchtung. Die zusätzlichen Licht-Elemente schaffen eine angenehme Stimmung und erleichtern die Bedienung.

876

0,00
0,00

S

S

S

S

S

Adaptive Fondbeleuchtung

Ganz gleich, ob Sie ein Buch lesen oder am Laptop arbeiten: Sie passen das Innenraumlicht in Helligkeit sowie Farbtemperatur ganz nach Ihrem Geschmack und Empfinden an. LED-Spotlights steuern Sie zudem individuell auf Ihre Wunschposition. Funkelnde adaptive Fondlichtstreifen ergänzen die Lichtfunktionen und steigern die Beleuchtungsqualität.

Nur mit Fondsitz-Paket Plus (PAT)



236

0,00
0,00

○

○

○

○

○

Ambientebeleuchtung Plus

Aus den 64 Farben der Ambientebeleuchtung Plus entstehen faszinierende Farbwelten, die sich bspw. dynamisch abwechseln oder mehrere Bereiche mit verschiedenen Farben beleuchten. So inszenieren Sie das Interieur ganz nach Ihrer persönlichen Vorliebe oder aktuellen Stimmung. Emotionales Highlight: die Konturbeleuchtung der Sitze.

Nicht mit Aktive Ambientebeleuchtung (878)



894

0,00
0,00

S

S

S

S

S

Aktive Ambientebeleuchtung

Ihr Fahrzeug kommuniziert mit Ihnen aktiv über die Ambientebeleuchtung: Ein zusätzliches Lichtband ist zugleich Informationsebene. Flüssige Animationen visualisieren neben Farbstimungen zudem verschiedene Fahrzeugfunktionen, egal ob Fahrassistenzsysteme oder z. B. den MBUX Sprach-Assistenten.

Nur mit Advanced-Plus-Paket (PDB), Premium-Paket (PDC) oder Premium-Plus-Paket (PDD)



878

702,10
590,00

●

●





●

●

●

Serien- und Sonderausstattung.

Interieur Mittelkonsole

		Code	Preis Euro inkl. MwSt. exkl. MwSt.	EQS 450+	EQS 450 4MATIC	EQS 500 4MATIC	EQS 580 4MATIC	Mercedes-AMG EQS 53 4MATIC+
Mittelkonsole Holz Spitzahorn Schiffsdeck Nur mit Zierelemente Holz Spitzahorn Schiffsdeck offenporig (07H)		689	0,00 0,00	<input type="radio"/>	<input type="radio"/>	<input type="radio"/>	<input type="radio"/>	<input type="radio"/>
AMG Mittelkonsole Carbon Nur mit AMG Zierelemente Carbon (H73)		732	0,00 0,00	<input type="radio"/>	<input type="radio"/>	<input type="radio"/>	<input type="radio"/>	<input type="radio"/>
Mittelkonsole Holz Linde linestructure anthrazit offenporig Nur mit Zierelemente Holz Linde linestructure anthrazit offenporig (H08)		775	0,00 0,00	S	S	S	S	S
Mittelkonsole Holz Magnolie braun offenporig mit Mercedes-Benz Pattern in Aluminium Nur mit Zierelemente Holz Magnolie braun offenporig mit Mercedes-Benz Pattern in Aluminium (H20)		781	0,00 0,00	<input type="radio"/>	<input type="radio"/>	<input type="radio"/>	<input type="radio"/>	<input type="radio"/>
Mittelkonsole in Holz Walnuss braun offenporig Nur mit Zierelemente Holz Walnuss braun offenporig (H12)		798	0,00 0,00	<input type="radio"/>	<input type="radio"/>	<input type="radio"/>	<input type="radio"/>	<input type="radio"/>

Serien- und Sonderausstattung.

Interieur

ENERGIZING und Klimatisierung

	Code	Preis Euro inkl. MwSt. exkl. MwSt.	EQS 450+	EQS 450 4MATIC	EQS 500 4MATIC	EQS 580 4MATIC	Mercedes-AMG EQS 53 4MATIC+
ENERGIZING Paket vorn Sitzklimatisierung, das AIR-BALANCE Paket und Multikontursitze mit Massagefunktion: Dieses Paket kombiniert attraktive Premium-Ausstattungen mit der ENERGIZING Komfortsteuerung. Damit kann Ihr Fahrzeug Sie vitalisieren und verwöhnen – für längere Leistungsfähigkeit am Steuer und eine überaus angenehme Fahrt. Enthält Multikontursitze für Fahrer und Beifahrer (399), Sitzklimatisierung für Fahrer und Beifahrer (401), Sitzheizung Plus für Fahrer und Beifahrer (902) und AIR-BALANCE Paket (P21)	PBS	3.784,20 3.180,00	●	●	●	●	●
Mit Sportsitze (7U4)		3.343,30 2.810,00	●	●	●	●	●
Mit Premium-Plus-Paket (PDD)		1.600,55 1.345,00	●	●	●	●	-
		583,10 490,00	-	-	-	-	●
ENERGIZING Paket Fond Sitzklimatisierung, Multikontursitze mit Massagefunktion sowie Nacken- und Schulterheizung: Dieses Paket kombiniert attraktive Premium-Ausstattungen mit der ENERGIZING Komfortsteuerung. Damit lassen Sie sich auf den äußeren Plätzen im Fond wahlweise vitalisieren oder rundum verwöhnen – für eine überaus angenehme Fahrt. Enthält Adaptive Fondbeleuchtung (236), Beltbag (306), Nacken- und Schulterheizung im Fond (322), Sitzklimatisierung im Fond (402), MBUX Fond-Tablet (447), MBUX Interieur-Assistent im Fond (78B), MBUX High-End Fond-Entertainment (854), Fondsitz-Paket Plus (PAT) und Fondkomfort-Paket Plus (PAW) Nur mit ENERGIZING Paket vorn (PBS)	PBT	10.698,10 8.990,00	●	●	●	●	●
AIR-BALANCE Paket Das AIR-BALANCE Paket beduftet individuell den Innenraum – passend zu Ihrer Präferenz und je nach Stimmung. Dank auffrischender Ionisierung der Innenluft trägt es zu einer verbesserten Luftqualität an Bord und zu einem erhöhten Wohlbefinden bei.	P21	446,25 375,00	●	●	●	●	●
ENERGIZING AIR CONTROL Plus mit HEPA-Filter Ein HEPA-Filter reduziert wirkungsvoll Luftverschmutzungen. Zusätzlich überwacht ENERGIZING AIR CONTROL Plus innen wie außen die Luftqualität und zeigt Ihnen das Ergebnis in MBUX an. Je nach Messwert wechselt Ihr Mercedes automatisch zwischen Frisch- und Umluftbetrieb.	P53	535,50 450,00	●	●	●	●	●

● lieferbar gegen Mehrpreis

○ als Sonderausstattung ohne Mehrpreis lieferbar

S Serienausstattung

– nicht lieferbar

Abbildungen können Sonderausstattungen beinhalten.

Serien- und Sonderausstattung.

Interieur

ENERGIZING und Klimatisierung

Klimatisierungsautomatik THERMATIC

Individuellen Klimakomfort auf den vorderen Plätzen bietet die Klimatisierungsautomatik THERMATIC mit 2 Klimazonen: Fahrer und Beifahrer können die Temperatur separat für ihre Seite einstellen und in Nutzerprofilen speichern. Dank des feinfühligem Sensorsystems wird die Innenraumtemperatur konstant gehalten – ganz ohne manuelles Nachregulieren.

Nicht mit Klimatisierungsautomatik THERMOTRONIC (581)



Code

580

Preis Euro
inkl. MwSt.
exkl. MwSt.

0,00
0,00

Klimatisierungsautomatik THERMOTRONIC

Die Klimatisierungsautomatik THERMOTRONIC mit 4 Klimazonen ermöglicht ein individuelles Wohlfühlklima an Bord. Fahrer und Beifahrer sowie die Fondpassagiere können Temperatur und Luftverteilung jeweils nach ihren persönlichen Bedürfnissen bestimmen. Die Klimaeinstellungen können Sie in Nutzerprofilen speichern.

Enthalten in Premium-Paket (PDC) und Premium-Plus-Paket (PDD)

Nicht mit Klimatisierungsautomatik THERMATIC (580)







581

797,30
670,00

EQS 450+	EQS 450 4MATIC	EQS 500 4MATIC	EQS 580 4MATIC	Mercedes-AMG EQS 53 4MATIC+
S	S	S	S	S
●	●	●	●	●

Serien- und Sonderausstattung.

Interieur Sitze

	Code	Preis Euro inkl. MwSt. exkl. MwSt.	EQS 450+	EQS 450 4MATIC	EQS 500 4MATIC	EQS 580 4MATIC	Mercedes-AMG EQS 53 4MATIC+
Komfortsitze Mit dem Komfortsitz samt Komfort-Kopfstütze und eleganter Konturbeleuchtung können Sie Länge und Höhe sowie die Neigung der Sitzflächen umfassend einstellen. Für die schnelle Ablage im Fond dienen die an der Lehnenrückseite befestigte Kartentaschen.	 7U2	0,00 0,00	S	S	S	S	○
Sportsitze Die Sportsitze optimieren den Seitenhalt für dynamisches Fahren und bieten zugleich uneingeschränktem Komfort für den Alltag. Ein Design-Highlight: die umlaufende Konturbeleuchtung. Als schnelle Ablage im Fond dient die an der Lehnenrückseite befestigte Kartentasche. Nur mit AMG Line Interieur (P29) oder Mercedes-AMG Interieur (PTF)	 7U4	0,00 0,00	○	○	○	○	S
Executive Sitze Mit den zusätzlich gepolsterten, extra weichen Executive Sitzen genießen Sie dank des größeren Neigungswinkel der Rückenlehne auf langen Reisen eine besonders angenehme Sitzposition. Die verlängerte Sitzauflage erweitert die Auflagefläche für die Oberschenkel um 2 Zentimeter – ein Highlight für großgewachsene Fahrer. Nur mit Fondkomfort-Paket Plus (PAW)	 7U3	0,00 0,00	○	○	○	○	○
Memory-Paket Mit dem Memory-Paket können Sie bis zu 3 verschiedene Sitzpositionen speichern und komfortabel auswählen. Zusätzlich werden die Stellungen von Lenksäule, Außenspiegeln und dem optionalen Head-up-Display gespeichert. Haben Sie ein Nutzerprofil angelegt, so müssen Sie dieses im Zentral-Display aktivieren, um Ihre persönlichen Einstellungen abzurufen. Enthält Vordersitz links elektrisch verstellbar mit Memory-Funktion (241) und Vordersitz rechts elektrisch verstellbar mit Memory-Funktion (242)	 275	0,00 0,00	S	S	S	S	S
Multikontursitze für Fahrer und Beifahrer Die Multikontursitze vereinen zahlreiche Einstelloptionen mit exklusiven Wohlfühl-Extras. Ergonomische Details ermöglichen eine perfekt passende Sitzposition. Innovative Seitenkissen sorgen für intensiven Seitenhalt. Die angenehmen Massageeffekte, teilweise mit wohltuender Wärme, verwandeln jede Fahrt in einen Genuss. Enthalten in Premium-Plus-Paket (PDD)	 399	1.737,40 1.460,00 1.297,10 1.090,00	●	●	●	●	-
Mit AMG Line Interieur (P29) und Sportsitze (7U4)		1.297,10 1.090,00	●	●	●	●	-

● lieferbar gegen Mehrpreis

○ als Sonderausstattung ohne Mehrpreis lieferbar

S Serienausstattung

– nicht lieferbar

Abbildungen können Sonderausstattungen beinhalten.







Serien- und Sonderausstattung.

Interieur Sitze

	Code	Preis Euro inkl. MwSt. exkl. MwSt.	EQS 450+	EQS 450 4MATIC	EQS 500 4MATIC	EQS 580 4MATIC	Mercedes-AMG EQS 53 4MATIC+
<p>Fondsitz-Paket</p> <p>Mit dem Fondsitz-Paket genießen Sie beeindruckenden Sitzkomfort inkl. Polsterkissen, Komfort-Kopfstützen und elektrisch verstellbaren Rückenlehnen. Die Komfort-Armlehne fördert ebenfalls ein entspanntes Reisen – nicht zuletzt dank Doppelpcupholder und integrierter induktiver Lademöglichkeit. Enthält Fondsitze elektrisch einstellbar (223) inklusive Sidebags im Fond (293), Komfort-Kopfstützen im Fond (437), Komfort-Armlehne im Fond (326), Sitzheizung im Fond (872) und Kabelloses Ladesystem für mobile Endgeräte im Fond (898)</p> 	PAS	0,00 0,00	S	S	S	S	S
<p>Fondsitz-Paket Plus</p> <p>Mit dem Fondsitz-Paket Plus erleben Sie nicht nur einen beeindruckenden Sitzkomfort mit Polsterkissen, elektrisch verstellbaren Rückenlehnen und Sitzklimatisierung. Auch die intelligente Bedienmöglichkeit über das MBUX Fond-Tablet in der Komfort-Armlehne fasziniert. Enthält Adaptive Fondbeleuchtung (236), MBUX Interieur-Assistent im Fond (78B), MBUX Fond-Tablet (447), Sitzklimatisierung im Fond (402), Beltbag (306)</p> 	PAT	2.796,50 2.350,00	●	●	●	●	●
<p>Mit ENERGIZING Paket Fond (PBT)</p>		0,00 0,00	○	○	○	○	○
<p>Fondkomfort-Paket Plus</p> <p>Verwandeln Sie Ihren Fond in eine Firstclass Lounge mit Multikontursitzen in eigenständigem, luxuriösem Design und Designgurtschlössern. Die Sitzheizung Plus sowie Nacken- und Schulterheizung spenden wohlige Wärme, lösen Verspannungen besonders sanft und steigern das Wohlbefinden. Enthält Multikontursitze im Fond (406), Nacken- und Schulterheizung im Fond (322), Sitz auf Beifahrerseite vom Fond elektrisch einstellbar (452) Executive Sitze (7U3), Designgurtschlösser vorn und hinten (561)</p> <p>Nur mit Fondsitz-Paket Plus (PAT) oder ENERGIZING Paket Fond (PBT) und Polster Leder Nappa (803/813/815/823/529) oder Polster Leder Nappa AMG (871/879/881)</p> <p>Nicht mit Beltbag (306)</p> <p>Bei Wahl des Fondkomfort-Paket Plus (PAW) sind die Fondsitzlehnen nicht umklappbar.</p> 	PAW	3.867,50 3.250,00	●	●	●	●	●
<p>Mit ENERGIZING Paket Fond (PBT)</p>		0,00 0,00	○	○	○	○	○
<p>Sitzlehnen im Fond klappbar</p> <p>Die im Verhältnis 40/60 umklappbaren Fondlehnen verwandeln den Kofferraum im Handumdrehen in eine große Ladefläche.</p> 	287	0,00 0,00	S	S	S	S	S

Serien- und Sonderausstattung.

Interieur Sitze

	Code	Preis Euro inkl. MwSt. exkl. MwSt.	EQS 450+	EQS 450 4MATIC	EQS 500 4MATIC	EQS 580 4MATIC	Mercedes-AMG EQS 53 4MATIC+
Komfort-Kopfstützen vorn Die höhen- und längsverstellbaren Kopfstützen für Fahrer und Beifahrer passen Sie einfach Ihrer gewünschten Sitzposition an – unabhängig von Ihrer Statur. Nur mit Electric Art Interieur (P14) Nicht mit Sportsitze (7u4)	 436	0,00 0,00	S	S	S	S	○
Komfort-Kopfstützen im Fond Mit den Komfort-Kopfstützen genießen Ihre Fondpassagiere bei jeder Fahrt erstklassigen Sitzkomfort. Kopf und Nacken werden durch die einstellbaren Seitenwangen entlastet und gestützt. Dank Neigungsverstellung und einem Zusatzkissen findet jeder Fahrgast eine komfortable Kopfposition. Nur mit Fondsitz-Paket (PAS) oder Fondsitz-Paket Plus (PAT)	 437	0,00 0,00	S	S	S	S	S
4-Wege-Lordosenstütze Die 4-Wege-Lordosenstütze passt die Sitzkontur an Ihre Lendenwirbelsäule an und gibt ihr Halt. 4 Einstellungen sind möglich: höher, tiefer, schwächer oder stärker. Ihre Sitzhaltung wird ergonomischer und ihre Rückenmuskulatur entspannter. Nur mit Komfortsitze (7U2) oder Sportsitze (7U4) Nicht mit Multikontursitze für Fahrer und Beifahrer (399)	 U22	0,00 0,00	S	S	S	S	S
Komfort-Armlehne im Fond Nur mit Fondsitz-Paket (PAS) oder Fondsitz-Paket Plus (PAT) oder ENERGIZING Paket Fond (PBT)	 326	0,00 0,00	S	S	S	S	S
Sitzheizung für Fahrer und Beifahrer Die Sitzheizung bringt die Sitzflächen und -lehnen bei kühlerem Wetter oder nach Ihrem persönlichen Wunsch schnell auf angenehme Temperatur. Die Intensität wählen Sie in 3 Stufen aus. Nach einiger Zeit schaltet sich die Sitzheizung automatisch zurück. Nicht mit Sitzklimatisierung für Fahrer und Beifahrer (401)	 873	0,00 0,00	S	S	S	S	S
Sitzklimatisierung für Fahrer und Beifahrer Die Sitzklimatisierung belüftet die Vordersitze mit einem großflächigen Luftstrom, kühlt sie ab und reguliert so auch die Feuchtigkeit. Bei kühlerem Wetter bringt die Sitzheizung die Sitzflächen und -lehnen schnell auf eine wohlige Temperatur. Nicht mit Polster 111, 121, 651 oder Sitzheizung für Fahrer und Beifahrer (873) Für Mercedes-AMG EQS 53 4MATIC+ enthalten in Premium-Plus-Paket (PDD)	 401	1.017,45 855,00	●	●	●	●	●

● lieferbar gegen Mehrpreis

○ als Sonderausstattung ohne Mehrpreis lieferbar

S Serienausstattung

– nicht lieferbar

Abbildungen können Sonderausstattungen beinhalten.

Serien- und Sonderausstattung.

Interieur Sitze

Sitzheizung im Fond

Die Sitzheizung bringt die Sitzflächen und -lehnen der äußeren Fondplätze schnell auf angenehme Temperatur. Die Intensität wählen Sie in 3 Stufen aus. Nach einiger Zeit schaltet sich die Sitzheizung automatisch zurück.

Nicht mit Sitzklimatisierung im Fond (402)



Code
Preis Euro
inkl. MwSt.
exkl. MwSt.

872

0,00
0,00

EQS 450+

S

EQS 450 4MATIC

S

EQS 500 4MATIC

S

EQS 580 4MATIC

S

Mercedes-AMG
EQS 53 4MATIC+

S

Sitzklimatisierung im Fond

Die Sitzklimatisierung belüftet die äußeren Fondsitze der 2. Sitzreihe mit einem großflächigen Luftstrom, kühlt sie ab und reguliert so auch die Feuchtigkeit. Bei kühlerem Wetter bringt die Sitzheizung Sitzflächen und -lehnen schnell auf eine wohlige Temperatur.

Nur mit Fondsitze-Paket Plus (PAT) oder ENERGIZING Paket Fond (PBT)



402

0,00
0,00

○

○

○

○

○

i-Size Kindersitzbefestigung

Das System ermöglicht eine schnelle und einfache Befestigung von i-Size Kindersitzen im Fond für bestmöglichen Schutz Ihres Kindes bei einem Unfall. Top Tether-Befestigungspunkte bieten zusätzliche Sicherheit durch die Verankerung des Kindersitzes hinter den Fondkopfstützen.

Die i-Size Norm ECE R129 ist eine Weiterentwicklung von ISOFIX nach der Regelung ECE R44. Sie bezieht sich auf die Zulassung von Kindersitzen und ist seit dem 9. Juli 2013 in Kraft. Eine der wichtigsten Änderungen ist, dass Kinder bis zu einem Alter von 15 Monaten in einem rückwärts gerichteten Sitz transportiert werden müssen. Außerdem umfasst die Zulassung der i-Size Kindersitze einen Seitenaufpralltest.



8U8

0,00
0,00

S

S

S

S

S





Serien- und Sonderausstattung.

Interieur Fußraum

	Code	Preis Euro inkl. MwSt. exkl. MwSt.	EQS 450+	EQS 450 4MATIC	EQS 500 4MATIC	EQS 580 4MATIC	Mercedes-AMG EQS 53 4MATIC+
<p>Fußmatten Velours</p> <p>Die Velours-Fußmatten sind in der jeweiligen Ausstattungsfarbe ausgeführt und eingefasst. Damit fügen sie sich perfekt in das Interieurdesign ein. Zudem schützen die Matten den Fußraum vor Verschmutzungen – sie lassen sich im Handumdrehen herausnehmen, saugen oder reinigen.</p> <p>Nur mit Electric Art Interieur (P14)</p> <p>Nicht mit Polster 229, 231, 509, 651, Designgurtschlösser vorn und hinten (561)</p>	 U12	0,00 0,00	S	S	S	S	-
<p>AMG Fußmatten</p> <p>Nur mit AMG Line Interieur (P29)</p>	 U26	0,00 0,00	○	○	○	○	S
<p>Einstiegsleisten mit „Mercedes-Benz“ Schriftzug, beleuchtet</p> <p>Die hochwertigen Edelstahlleisten sind mit einem markanten „Mercedes-Benz“ Schriftzug beleuchtet. So zeigen Sie bei jedem Ein- oder Ausstieg, dass Sie Wert auf modernen Luxus legen.</p> <p>Enthalten in AMG Line Interieur (P29), Advanced-Paket (PDA), Advanced-Plus-Paket (PDB), Premium-Paket (PDC) und Premium-Plus-Paket (PDD)</p>	 U25	0,00 0,00	○	○	S	S	-
<p>Einstiegsleisten beleuchtet mit Wechselcover</p> <p>Die hochwertigen Einstiegsleisten aus Edelstahl sind elegant beleuchtet. Dank der auswechselbaren Abdeckung können Sie die Einstiegsleisten gegen weitere attraktive Original-Teile von Mercedes-AMG oder Mercedes-Benz tauschen. So wird selbst der Ein- oder Ausstieg zum Erlebnis.</p> <p>Nur mit MANUFAKTUR Interieur-Paket (P62) oder Mercedes-AMG Interieur (PTF)</p>	 U45	0,00 0,00	○	○	○	○	S





Serien- und Sonderausstattung.

Interieur Ablagen

	Code	Preis Euro inkl. MwSt. exkl. MwSt.	EQS 450+	EQS 450 4MATIC	EQS 500 4MATIC	EQS 580 4MATIC	Mercedes-AMG EQS 53 4MATIC+
Ablagefach unter Mittelkonsole Enthalten in Advanced-Paket (PDA), Advanced-Plus-Paket (PDB), Premium-Paket (PDC) und Premium-Plus-Paket (PDD)	 5B1	0,00 0,00	○	○	S	S	S
Flex-Bottleholder Der praktische große Doppel-Cupholder bietet Platz für 2 Flaschen oder Becher mit einem Volumen von bis zu 770 ml. So sind Ihre Getränke immer griffbereit und zugleich sicher in der Mittelkonsole verstaut.	 309	0,00 0,00	S	S	S	S	S
Interieur Koffer- und Laderaum							
EASY-PACK Laderaumabdeckung Ein Rollo hinter den Fondsitzen schützt Ihr Gepäck vor Sonne und neugierigen Blicken. Sie können die EASY-PACK Laderaumabdeckung jederzeit entfernen und in dem vorgesehenen Fach unter dem Ladeboden verstauen.	 723	0,00 0,00	S	S	S	S	S
EASY-PACK Heckklappe Die EASY-PACK Heckklappe öffnen und schließen Sie ganz einfach elektrisch. Das macht das Be- und Entladen des Gepäckraums noch komfortabler. Sie können das Öffnen und Schließen ganz bequem per Knopfdruck starten und jederzeit durch einen weiteren Knopfdruck unterbrechen.	 890	0,00 0,00	S	S	S	S	S
Trennnetz Das Trennnetz kann den Schutz der Insassen vor nicht fixierten Gegenständen im Gepäckraum erhöhen. Mit wenigen Handgriffen können Sie es hinter den Vordersitzen oder der 2. Sitzreihe anbringen und wieder abmontieren. Nur mit Panorama-Schiebedach (413) Nicht mit MBUX Interieur-Assistent im Fond (78B) oder Fondsitze-Paket Plus (PAT)	 U40	178,50 150,00	●	●	●	●	●

Serien- und Sonderausstattung.



Sicherheit und Assistenzsysteme

	Code	Preis Euro inkl. MwSt. exkl. MwSt.	EQS 450+	EQS 450 4MATIC	EQS 500 4MATIC	EQS 580 4MATIC	Mercedes-AMG EQS 53 4MATIC+
<p>Sidebags im Fond</p> <p>Die Seitenairbags im Fond können den Brustbereich auf den äußeren Fondsitzen bei einem schweren Seitenaufprall schützen. Dazu schieben sich Luftpolster zwischen Türseite bzw. Fondseitenverkleidung und Passagier. Zusammen mit den serienmäßigen Windowbags können sie helfen, Verletzungen zu verhindern oder deren Schwere abzumildern.</p> <p>Nur mit Fondsitz-Paket (PAS) oder Fondsitz-Paket Plus (PAT)</p>	 293	0,00 0,00	S	S	S	S	S
<p>Beltbag</p> <p>Durch die Beltbags sind Mitfahrer auf den äußeren Fond-Sitzplätzen bei einem schweren Frontalaufprall besonders gut geschützt. Die aufblasbaren Gurtbänder verbreitern bei Auslösung ihre Auflagefläche im Brust- und Schulterbereich annähernd auf das Dreifache. Dadurch können die auf den Brustkorb der Insassen einwirkenden Belastungen reduziert werden.</p> <p>Nur mit Fondsitz-Paket Plus (PAT)</p>	 306	0,00 0,00	○	○	○	○	○
<p>Aktiver Geschwindigkeitslimit-Assistent*</p> <p>Der Aktive Geschwindigkeitslimit-Assistent kann Ihnen helfen, auch in unübersichtlichen Situationen die zulässige Höchstgeschwindigkeit einzuhalten. Das System passt die Fahrgeschwindigkeit automatisch und vorausschauend an erkannte Geschwindigkeitsbeschränkungen an.</p> <p>Der Aktive Geschwindigkeitslimit-Assistent ist nicht in allen Ländern verfügbar. Schlechte Sicht oder Gegenlicht kann das System beeinflussen. Es ist außerdem möglich, dass undeutliche Schilder oder Straßenmarkierungen nicht erkannt werden.</p> <p>Nur mit Fahrassistenz-Paket Plus (P20)</p> <p>Nicht mit Rückfahrkamera (218), Geschwindigkeitslimit-Assistent (504), Adaptiver Fernlicht-Assistent (608), LED High Performance-Scheinwerfer (632) oder Park-Paket mit Rückfahrkamera (P44)</p>	 546	0,00 0,00	○	○	○	○	○
<p>Verkehrszeichen-Assistent*</p> <p>Der Verkehrszeichen-Assistent kann Geschwindigkeitsbegrenzungen, Überholverbote und deren Aufhebung erkennen. Außerdem kann er auf rote Ampeln, Stoppschilder und Einfahrverbote reagieren und Sie vor unbeabsichtigtem Überfahren bzw. Falscheinfahrt warnen. Mit intelligent verknüpften Kamera- und Kartendaten behält das System für Sie die Orientierung.</p> <p>Die Verfügbarkeit der beschriebenen Funktionen ist länderabhängig. Schlechte Sicht kann das System beeinflussen. Es ist außerdem möglich, dass undeutliche und ungünstig positionierte Schilder nicht erkannt werden. Des Weiteren ist es möglich, dass das System Geschwindigkeitslimits für Abfahrten und Parallelsuren (z. B. auf Autobahnen und Schnellstraßen) nicht erkennt.</p> <p>Nur mit Fahrassistenz-Paket Plus (P20)</p> <p>Nicht mit Park-Paket mit Rückfahrkamera (P44)</p>	 513	0,00 0,00	○	○	○	S	S

* Unsere Fahrerassistenz- und Sicherheitssysteme sind Hilfsmittel und entbinden Sie nicht von Ihrer Verantwortung als Fahrer. Beachten Sie die Hinweise in der Betriebsanleitung und die dort beschriebenen Systemgrenzen.

Serien- und Sonderausstattung.

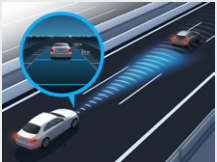
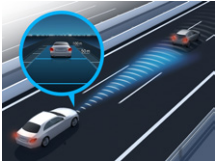
Sicherheit und Assistenzsysteme

	Code	Preis Euro inkl. MwSt. exkl. MwSt.	EQS 450+	EQS 450 4MATIC	EQS 500 4MATIC	EQS 580 4MATIC	Mercedes-AMG EQS 53 4MATIC+
<p>Assistenz-Paket*</p> <p>Neben permanent spürbarer Entlastung während der Fahrt sichern Sie sich mit diesem Paket punktuelle Unterstützung in Form von Warnungen und Eingriffen in potenziellen Gefahrensituationen – insbesondere bei erkanntem Kollisionsrisiko mit Verkehrsteilnehmern im toten Winkel.</p> <p>Enthält Aktiver Abstands-Assistent DISTRONIC (207) und Aktiver Spurhalte-Assistent (243)</p> <p>Nur mit Advanced-Paket (PDA)</p>	 <p>P79</p>	<p>0,00 0,00</p>	○	○	S	–	–
<p>Aktiver Abstands-Assistent DISTRONIC*</p> <p>Dieser Assistent regelt nicht nur die Geschwindigkeit und den Abstand. Darüber hinaus passt er für Sie vorausschauend die Fahrgeschwindigkeit an Tempolimits und Streckenereignisse an – und nimmt Ihnen das anstrengende Staufolgefahren ab. Die intelligenten Funktionen entlasten Sie und können sich positiv auf die Elektroreichweite auswirken.</p> <p>Wichtige Hinweise zum Funktionsumfang der Streckenbasierten Geschwindigkeitsanpassung: Diese Funktion berücksichtigt keine Vorfahrtsregelungen.</p> <p>Als Fahrer müssen Sie die Geschwindigkeit gegebenenfalls selbst anpassen, wenn schwierige Umgebungs- oder Umweltbedingungen eintreten (z. B. unübersichtlicher Fahrbahnverlauf, Fahrbahnverengungen, Nässe, Schnee und Eis) bzw. wenn Sie mit einem Anhänger unterwegs sind.</p> <p>Wenn Sie über die Navigation eine Routenführung aktiviert haben und im Fahrtverlauf von dieser abweichen, kann das Fahrzeug abbremesen. Ist dies nicht gewünscht, müssen Sie kurzfristig die Fahraufgabe durch Betätigen des Gaspedals übernehmen.</p> <p>Wichtige Hinweise zu möglichen sensorischen Funktionseinschränkungen:</p> <p>Folgende Faktoren können die Erkennung durch die Radarsensoren einschränken: verschmutzte oder durch Schneefall oder starken Regen abgedeckte Sensoren, Störung durch eine andere Radarquelle, starke Radarrückstrahlung (zum Beispiel in Parkhäusern) oder sich schnell in den Erkennungsbereich der Radarsensoren bewegende Fußgänger.</p> <p>Folgende Faktoren können die Erkennung durch das Kamerasystem einschränken: verschmutzte oder durch Schnee oder Regen abgedeckte Kameras, Blendung des Kamerasystems (beispielsweise durch tief stehende Sonne) oder bei Dunkelheit.</p> <p>Nur mit Fahrassistenz-Paket Plus (P20)</p> <p>Nicht mit Rückfahrkamera (218), Geschwindigkeitslimit-Assistent (504), Adaptiver Fernlicht-Assistent (608), LED High Performance-Scheinwerfer (632) oder Park-Paket mit Rückfahrkamera (P44)</p>	 <p>233</p>	<p>0,00 0,00</p>	○	○	○	S	S
<p>Fahrassistenz-Paket Plus*</p> <p>Genießen Sie die Vorzüge des teilautomatisierten Fahrens. Systeme wie der Aktive Abstands-Assistent DISTRONIC oder der Aktive Totwinkel-Assistent können Sie situationsgerecht unterstützen, bei Kollisionsgefahr warnen und bei Bedarf eingreifen. Dazu erfasst das intelligent vernetzte Sensorsystem mit Kameras, Radar und Ultraschall Ihr Fahrzeugumfeld.</p> <p>Enthalten in Advanced-Plus-Paket (PDB), Premium-Paket (PDC) und Premium-Plus-Paket (PDD)</p>	 <p>P20</p>	<p>0,00 0,00</p>	○	○	○	S	S

* Unsere Fahrerassistenz- und Sicherheitssysteme sind Hilfsmittel und entbinden Sie nicht von Ihrer Verantwortung als Fahrer. Beachten Sie die Hinweise in der Betriebsanleitung und die dort beschriebenen Systemgrenzen.

Serien- und Sonderausstattung.

Sicherheit und Assistenzsysteme

	Code	Preis Euro inkl. MwSt. exkl. MwSt.	EQS 450+	EQS 450 4MATIC	EQS 500 4MATIC	EQS 580 4MATIC	Mercedes-AMG EQS 53 4MATIC+
<p>Windowbags Windowbags können das Risiko eines Kopfaufpralls auf die Seitenscheibe oder auf eindringende Objekte reduzieren. Bei einer schweren Seitenkollision werden die jeweiligen Seitenscheiben durch den Windowbag großflächig abgedeckt. Zusammen mit anderen Sicherheitssystemen können sie Verletzungen reduzieren bzw. abmildern.</p> 	290	0,00 0,00	S	S	S	S	S
<p>Kneebag Der Kneebag schützt Ihre Beine bei einem schweren Frontalcrash vor dem Kontakt mit der Lenksäule oder der Instrumententafel. Das kann Verletzungen verhindern oder abmildern. Dabei entfaltet sich das Luftpolster in Millisekunden und stabilisiert den ganzen Körper. So wirkt das gesamte Rückhaltesystem inklusive Sicherheitsgurt möglichst gut zusammen.</p> 	294	0,00 0,00	S	S	S	S	S
<p>PRE-SAFE® Impuls Seite PRE-SAFE® Impuls Seite kann Insassen auf einen Seitenaufprall vorbereiten und das Verletzungsrisiko reduzieren. Wie ein Bodyguard bewegt es Fahrer oder Beifahrer von der Gefahrenzone weg nach innen. Enthalten in Fahrassistenz-Paket Plus (P20) und Fahrassistenz-Paket mit DRIVE PILOT (P26)</p> 	292	0,00 0,00	○	○	○	S	S
<p>PRE-SAFE® System* Das PRE-SAFE® System nutzt für Sie die Zeit vor einem drohenden Unfall. Zahlreiche Maßnahmen können dabei auftretende Belastungen reduzieren. Der innovative PRE-SAFE® Sound erzeugt ein Rauschen aus den Lautsprechern und kann einen natürlichen Schutzreflex auslösen. Damit kann das Innenohr durch eine Dämpfung des Unfallgeräuschs geschont werden.</p> 	299	0,00 0,00	S	S	S	S	S
<p>Aktiver Brems-Assistent* Dieser Assistent kann helfen, Kollisionen mit vorausfahrenden oder stehenden Fahrzeugen, dem Gegenverkehr beim Abbiegen und sich in Bewegung befindlichen Fußgängern sowie Radfahrern zu vermeiden. Dazu bietet das System neben einer Abstands- und Kollisionswarnung vor allem eine situationsgerechte Bremsverstärkung – bis hin zur autonomen Notbremsung. Nicht mit Head-up-Display (444), MBUX Augmented Reality Head-up-Display (445) und Leder Exklusiv Nappa Paket (P87)</p> 	258	0,00 0,00	S	S	S	S	S

* Unsere Fahrerassistenz- und Sicherheitssysteme sind Hilfsmittel und entbinden Sie nicht von Ihrer Verantwortung als Fahrer. Beachten Sie die Hinweise in der Betriebsanleitung und die dort beschriebenen Systemgrenzen.

Serien- und Sonderausstattung.

Sicherheit und Assistenzsysteme

Aktiver Spurhalte-Assistent*

Der Aktive Spurhalte-Assistent ist ein aufmerksamer Beobachter: Wenn Sie Ihre Fahrspur unbeabsichtigt verlassen oder sich anderen Verkehrsteilnehmern gefährlich nähern, kann Sie das System mithilfe eines Lenkeingriffs zurück in Ihre Fahrspur bringen. Falls Sie dennoch die Fahrspur verlassen, folgt zusätzlich eine warnende Lenkradvibration.



Geschwindigkeitslimit-Assistent*

Der Geschwindigkeitslimit-Assistent macht es Ihnen leicht, die Vorgaben einzuhalten und unnötige Strafzettel zu vermeiden. Das System zeigt an, was erlaubt ist: Es kann über die Kamera das aktuelle Tempolimit erkennen und im Kombiinstrument darstellen. Auch beschränkende Zusatzzeichen bei speziellen Wettersituationen wie Nässe werden erfasst.

Der Geschwindigkeitslimit-Assistent ist nicht in allen Ländern verfügbar. Schlechte Sicht kann das System beeinflussen. Es ist außerdem möglich, dass undeutliche Schilder oder Straßenmarkierungen nicht erkannt werden.

Nicht mit Head-up-Display (444), MBUX Augmented Reality Head-up-Display (445), Designgurtschlösser vorn und hinten (561), Fahrassistenz-Paket Plus (P20), Park-Paket mit 360°-Kamera (P47), Leder Exklusiv Nappa Paket (P87) und DIGITAL LIGHT (PAX)

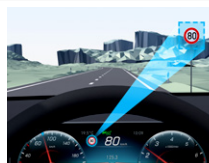

Code

Preis Euro
inkl. MwSt.
exkl. MwSt.

EQS 450+

EQS 450 4MATIC

EQS 500 4MATIC

EQS 580 4MATIC

Mercedes-AMG
EQS 53 4MATIC+

243

0,00
0,00

S

S

S

S

S

504

0,00
0,00

S

S

S

-

-

*Unsere Fahrerassistenz- und Sicherheitssysteme sind Hilfsmittel und entbinden Sie nicht von Ihrer Verantwortung als Fahrer. Beachten Sie die Hinweise in der Betriebsanleitung und die dort beschriebenen Systemgrenzen.

Serien- und Sonderausstattung.

Sicherheit und Assistenzsysteme

Fahrerassistenz-Paket mit DRIVE PILOT*

bestehend aus Aktiver Abstands-Assistent DISTRONIC, Aktiver Geschwindigkeitslimit-Assistent, Aktiver Stau-Assistent, Aktiver Lenk-Assistent, Aktiver Spurwechsel-Assistent, Aktiver Nothalt-Assistent, Aktiver Brems-Assistent, Ausweich-Lenk-Assistent, Aktiver Spurhalte-Assistent, Aktiver Totwinkel-Assistent sowie PRE-SAFE® PLUS und PRE-SAFE® Impuls Seite. Mit DRIVE PILOT gehören Sie zu den ersten Anwendern des hochautomatisierten Fahrens. Basierend auf Lidar, Kameras, Radaren und weiteren Sensoren übernimmt das innovative System DRIVE PILOT bei hohem Verkehrsaufkommen oder im Stau die Fahraufgabe: Ihr Mercedes-Benz kann damit auf dafür freigegebenen, mehrspurigen Autobahnabschnitten bis zu einer Fahrgeschwindigkeit von 60 km/h selbstständig Abstand, Spur und Rettungsgasse einhalten – sofern sich vor Ihnen ein geeigneter Vorfahrer befindet, an dem sich DRIVE PILOT orientieren kann. Während des automatisierten Fahrens können Sie das Steuer aus der Hand geben, den Blick vom Verkehrsgeschehen ab- und sich anderen Dingen zuwenden. Damit gewinnen Sie wertvolle Zeit, statt sie im Stop-and-go-Verkehr zu verlieren. Nutzen Sie beispielsweise das In-Car Office, führen Sie Video-Telefonate oder genießen Sie die Entertainment-Angebote an Bord. Die MBUX Funktionen sind dafür ideal. Selbstverständlich ist auch für Sicherheit gesorgt: DRIVE PILOT kann kritische Situationen erkennen und auf diese reagieren. Sobald Sie das automatisierte Fahren beenden möchten oder wenn Sie durch das System dazu aufgefordert werden, übernehmen Sie einfach wieder die Fahraufgabe. Sie bedienen den DRIVE PILOT ganz einfach über die entsprechenden Lenkradtasten – Status und Aktivitäten werden im Kombiinstrument und am Lenkrad visualisiert.



Code
P26
Preis Euro
inkl. MwSt.
5.950,00
exkl. MwSt.
5.000,00

EQS 450+

EQS 450 4MATIC

EQS 500 4MATIC

EQS 580 4MATIC

Mercedes-AMG
EQS 53 4MATIC+

● ● ● ● ●

* Für die Funktionsfähigkeit des DRIVE PILOT sind folgende Mercedes me connect Dienste erforderlich: Intelligent Drive Online Service und Live Traffic Information mit Car-to-X-Kommunikation. Diese Dienste sind ab Aktivierung bis zu 3 Jahre kostenfrei nutzbar. Nach Ablauf dieser initialen Laufzeit können die Dienste kostenpflichtig verlängert werden, sofern sie dann noch für das entsprechende Fahrzeug angeboten werden. Zur Nutzung ist eine Registrierung im Mercedes me Portal, eine Zustimmung in die Mercedes me connect Nutzungsbedingungen und eine Verknüpfung des jeweiligen Fahrzeugs mit dem Benutzerkonto notwendig. Die erstmalige Aktivierung der Dienste ist innerhalb von 1 Jahr ab Erstzulassung oder Inbetriebnahme durch den Kunden möglich – je nachdem was zuerst erfolgt.

Nur mit Digital Light (PAX) und Park-Paket mit Remote-Parkfunktionen (PBH)

Nicht mit Kühlerverkleidung mit Mercedes-Benz Pattern (5U4), Kühlerverkleidung mit Applikationen in Chrom und stehendem Mercedes Stern auf der Motorhaube (5U8), Head-up Display (444) und Frontscheibe beheizt (597)

Serien- und Sonderausstattung.

Sicherheit und Assistenzsysteme

		Code	Preis Euro inkl. MwSt. exkl. MwSt.	EQS 450+	EQS 450 4MATIC	EQS 500 4MATIC	EQS 580 4MATIC	Mercedes-AMG EQS 53 4MATIC+
Warnweste für Fahrer		70B	0,00 0,00	S	S	S	S	S
Feuerlöscher		682	142,80 120,00	●	●	●	●	●

Serien- und Sonderausstattung.

Parken und Rangieren

Park-Paket mit Rückfahrkamera*

Der Aktive Park-Assistent mit PARKTRONIC erkennt freie Parklücken im Vorüberfahren. Sobald ein Parkplatz ausgewählt ist, können Sie dank Rückfahrkamera, Ultraschallsensoren und praktischer Visualisierungen souverän einparken – oder assistiert einparken lassen.

Die Systeme des Park-Paket mit Rückfahrkamera sind nur ein Hilfsmittel. Sie können die Aufmerksamkeit des Fahrers für die Umgebung nicht ersetzen. Der Fahrer trägt während des gesamten Park- und Rangiervorgangs die Verantwortung und muss Parkvorgänge kontrollieren und bei Bedarf eingreifen. Es ist sicherzustellen, dass sich unter anderem keine Personen, Tiere oder Gegenstände im Fahrweg befinden.

Enthält Rückfahrkamera (218) und Aktiver Park-Assistent mit PARKTRONIC (235)

Nicht mit Hinterachslenkung (216), Head-up-Display (444), MBUX Augmented Reality Head-up-Display (445), Fahrassistenz-Paket Plus (P20), Leder Exklusiv Nappa Paket (P87) und DIGITAL LIGHT (PAX)



Code

Preis Euro
inkl. MwSt.
exkl. MwSt.

EQS 450+

EQS 450 4MATIC

EQS 500 4MATIC

EQS 580 4MATIC

Mercedes-AMG
EQS 53 4MATIC+

P44

0,00
0,00

S

S

S

S

-

Park-Paket mit 360°-Kamera*

Der Aktive Park-Assistent mit PARKTRONIC und 360°-Kamera erkennt freie Parklücken sowie markierte Parkplätze im Vorüberfahren. Nach der Parkplatzauswahl können Sie dank dynamischer Visualisierung und akustischer Rückmeldung souverän einparken – oder assistiert einparken lassen.

Die Systeme des Park-Paket mit 360°-Kamera sind nur ein Hilfsmittel. Sie können die Aufmerksamkeit des Fahrers für die Umgebung nicht ersetzen. Der Fahrer trägt während des gesamten Park- und Rangiervorgangs die Verantwortung, muss Parkvorgänge kontrollieren und bei Bedarf eingreifen. Es ist sicherzustellen, dass sich unter anderem keine Personen, Tiere oder Gegenstände im Fahrweg befinden.

Enthalten in Advanced-Plus-Paket (PDB), Premium-Paket (PDC) und Premium-Plus-Paket (PDD)

Enthält Aktiver Park-Assistent mit PARKTRONIC (235) und 360°-Kamera (501)

Nur mit Aktiver Abstands-Assistent DISTRONIC (233), PRE-SAFE® Impuls Seite (292), Aktiver Geschwindigkeitslimit-Assistent (546) und Fahrassistenz-Paket Plus (P20)

Nicht mit Aktiver Brems-Assistent (258), Geschwindigkeitslimit-Assistent (504), Adaptiver Fernlicht-Assistent (608), LED High Performance-Scheinwerfer (632) oder Advanced-Paket (PDA)



P47

0,00
0,00

○

○

○

S

S

* Unsere Fahrerassistenz- und Sicherheitssysteme sind Hilfsmittel und entbinden Sie nicht von Ihrer Verantwortung als Fahrer. Beachten Sie die Hinweise in der Betriebsanleitung und die dort beschriebenen Systemgrenzen.

Serien- und Sonderausstattung.

Parken und Rangieren

Park-Paket mit Remote-Parkfunktionen*

Steigen Sie künftig komfortabel außerhalb der Parklücke aus und ein – das System manövriert Ihr Fahrzeug automatisiert hinein und wieder heraus. Sie überwachen den Parkvorgang von außen und können diesen per Smartphone steuern. So parken Sie deutlich entspannter und können Bagatellschäden beim Türöffnen vermeiden.

Die Systeme des Park-Paket mit Remote-Parkfunktionen sind nur ein Hilfsmittel. Sie können die Aufmerksamkeit des Fahrers für die Umgebung nicht ersetzen. Der Fahrer trägt während des gesamten Park- und Rangiervorgangs die Verantwortung und muss Parkvorgänge kontrollieren und bei Bedarf eingreifen. Es ist sicherzustellen, dass sich unter anderem keine Personen, Tiere oder Gegenstände im Fahrweg befinden.

Bei den mit * gekennzeichneten Komponenten handelt es sich um Mercedes me Dienste. Für die Nutzung dieser Dienste ist eine persönliche Mercedes me ID sowie die Zustimmung zu den Nutzungsbedingungen für die Mercedes me connect Dienste notwendig. Zusätzlich muss das jeweilige Fahrzeug mit dem Benutzerkonto verknüpft sein. Nach Ablauf der initialen Laufzeit von einem Jahr können die Dienste kostenpflichtig verlängert werden, sofern diese dann noch für das entsprechende Fahrzeug angeboten werden. Die erstmalige Aktivierung der Dienste ist innerhalb von 1 Jahr ab Erstzulassung oder Inbetriebnahme durch den Kunden möglich, je nachdem was zuerst erfolgt.

Enthält Aktiver Park-Assistent mit PARKTRONIC (235), 360°-Kamera (501) und Vorrüstung für Remote Park-Assistent (503)

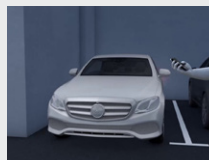

Code
Preis Euro
inkl. MwSt.
exkl. MwSt.

PBH 1.844,50
1.550,00
714,00
600,00

EQS 450+

EQS 450 4MATIC

EQS 500 4MATIC

EQS 580 4MATIC

Mercedes-AMG
EQS 53 4MATIC+

● - - - -
- - - - ●

Mit Advanced-Plus-Paket (PDB), Premium-Paket (PDC), Premium-Plus-Paket (PDD)

714,00
600,00

● ● ● ● -

Vorrüstung für INTELLIGENT PARK PILOT

Die Vorrüstung für den INTELLIGENT PARK PILOT ermöglicht Ihnen vollautomatisiertes Parken in ersten Parkhäusern mit „Automated Valet Parking“-Angebot: Aktivieren Sie die entsprechenden Digitalen Extras von Mercedes me und Ihr Fahrzeug parkt vollautomatisiert ein und aus – zeitsparend, ohne Parkplatzsuche, ganz einfach per App.

Nutzung der Funktion durch Kunden nur möglich, wenn nationale Gesetze den Automated-Valet-Parking-(AVP)-Betrieb erlauben, Parkhäuser mit entsprechender AVP-Technologie ausgestattet sind sowie der entsprechende Mercedes me connect Dienst gebucht wurde.

Nur mit Park-Paket mit Remote-Parkfunktionen (PBH)

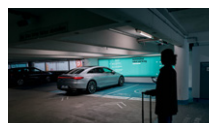

27U 0,00
0,00

○ ○ ○ ○ ○

*Unsere Fahrerassistenz- und Sicherheitssysteme sind Hilfsmittel und entbinden Sie nicht von Ihrer Verantwortung als Fahrer. Beachten Sie die Hinweise in der Betriebsanleitung und die dort beschriebenen Systemgrenzen.

● lieferbar gegen Mehrpreis ○ als Sonderausstattung ohne Mehrpreis lieferbar S Serienausstattung – nicht lieferbar Abbildungen können Sonderausstattungen beinhalten.

Serien- und Sonderausstattung.

Infotainment, Navigation und Kommunikation

	Code	Preis Euro inkl. MwSt. exkl. MwSt.	EQS 450+	EQS 450 4MATIC	EQS 500 4MATIC	EQS 580 4MATIC	Mercedes-AMG EQS 53 4MATIC+
<p>MBUX Augmented Reality für Navigation</p> <p>Mit der MBUX Augmented Reality für Navigation finden Sie sich auch in komplexen Verkehrssituationen zurecht. Die Technik blendet grafische Navigations- und Verkehrshinweise in Live-Bilder auf dem Zentraldisplay ein. So können Sie schnell, sicher und stressfrei ans Ziel kommen.</p> <p>Enthalten in Advanced-Paket (PDA), Advanced-Plus-Paket (PDB), Premium-Paket (PDC) und Premium-Plus-Paket (PDD)</p> <p>Nicht mit Aktiver Brems-Assistent (258)</p>	U19	0,00 0,00	○	○	S	S	S
<p>Head-up-Display</p> <p>Das Head-up-Display verwandelt Ihre Frontscheibe in ein digitales Cockpit. Mit dem virtuellen vollfarbigen Bild haben Sie wichtige Informationen immer direkt im Blick. Ihre volle Aufmerksamkeit gehört der Straße und dem Verkehrsgeschehen vor Ihnen.</p> <p>Enthalten in Premium-Paket (PDC) oder Premium-Plus-Paket (PDD)</p>	444	0,00 0,00	○	○	○	○	○
<p>MBUX Augmented Reality Head-up-Display</p> <p>Dieses Head-up-Display ergänzt Ihr Sichtfeld mit virtuellen Hinweisen, ohne Sie abzulenken. Beispielsweise schweben große Richtungspfeile über der Kreuzung, an der Sie abbiegen müssen. Sie wissen sofort, was zu tun ist.</p> <p>Nur mit Memory-Paket (275) und Fahrassistenz-Paket Plus (P20)</p>	445	2.380,00 2.000,00	●	●	●	●	●
<p>Mit Premium-Paket (PDC) oder Premium-Plus-Paket (PDD)</p>		1.082,90 910,00	●	●	●	●	●
<p>MBUX Hyperscreen</p> <p>Wie aus einem Guss verschmelzen 3 Displays unter einer Glasfläche nahtlos zu einem großen MBUX Hyperscreen. Brillante OLED-Displays mit haptischem Feedback und die innovative Zero-Layer Bedienoberfläche schaffen ein besonders komfortables Nutzungserlebnis.</p> <p>Die Entertainmentfunktionen des OLED Beifahrer-Displays während der Fahrt sind nur im Rahmen gesetzlicher Vorschriften verfügbar.</p> <p>Enthält Fingerabdruck Scanner (321), MBUX Multimediasystem (535) und OLED Beifahrer-Display (860)</p>	PAG	0,00 0,00	S	S	S	S	S
<p>Kabelloses Ladesystem für mobile Endgeräte im Fond</p> <p>Das Ablagefach zwischen den beiden Fondsitzen ist auch eine induktive Ladefläche. So können Sie kompatible Mobiltelefone auch im Fond komfortabel und kabellos aufladen. Unterstützt werden alle mobilen Geräte, die den Qi-Standard verwenden.</p> <p>Enthalten in Fondsitz-Paket (PAS) oder Fondsitz-Paket Plus (PAT)</p>	898	0,00 0,00	S	S	S	S	S

Serien- und Sonderausstattung.

Infotainment, Navigation und Kommunikation

MBUX Interieur-Assistent

Der MBUX Interieur-Assistent unterstützt die Bedienung, indem er auf Körpersprache reagiert. Nähern sich bspw. Hände den Türen, interpretiert er das als Ausstiegswunsch und warnt bei erkannter Kollisionsgefahr. Ihre Kopfrichtung gibt vor, welche Außenspiegel Sie justieren möchten. Und mit natürlichen Handbewegungen steuern Sie etwa Lichtfunktionen.

Weitere Informationen zu den unterstützten Innenraumfunktionen des MBUX Interieur-Assistenten rufen Sie über das MBUX Multimediasystem ab.

Das System kann durch verschmutzte oder verkratzte Kameras beeinträchtigt sein.

Sehr große Fahrzeuginsassen oder Passagiere mit Hut schränken die Funktionen ebenfalls ein.

Nur mit Panorama-Schiebedach (413)

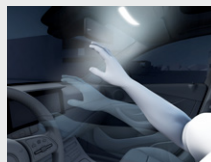

Code

Preis Euro
inkl. MwSt.
exkl. MwSt.

EQS 450+

EQS 450 4MATIC

EQS 500 4MATIC

EQS 580 4MATIC

Mercedes-AMG
EQS 53 4MATIC+

77B

642,60
540,00

●

●

●

●

●

MBUX Interieur-Assistent im Fond

Der MBUX Interieur-Assistent im Fond erfasst die Anwesenheit von Insassen. Mit einer Handbewegung in Richtung des leeren Nachbarsitzes aktivieren Sie das Suchlicht. Körperbewegungen zur Tür hin erkennt das System als Ausstiegswunsch und warnt frühzeitig bei erkannter Kollisionsgefahr.

Weitere Informationen zu den unterstützten Innenraumfunktionen des MBUX Interieur-Assistenten rufen Sie über das MBUX Multimediasystem ab.

Das System kann durch verschmutzte oder verkratzte Kameras beeinträchtigt sein. Sehr große Fahrzeuginsassen oder Passagiere mit Hut schränken die Funktionen ebenfalls ein.

Nur mit MBUX Interieur-Assistent (77B), Panorama-Schiebedach (413), Burmester® 3D-Surround-Soundsystem (810) und Fondsitz-Paket Plus (PAT)



78B

0,00
0,00

○

○

○

○

○

MBUX Fond-Tablet

Mit dem 7,4 Zoll großen MBUX Fond-Tablet greifen Sie wie mit einer Fernbedienung bspw. auf das MBUX Multimediasystem zu und steuern Komfortausstattungen. Weiterer Pluspunkt: Das Fond-Tablet zeigt Ihnen die Inhalte des MBUX Multimediasystems zusätzlich zum Zentralsdisplay an.

Nur mit Fondsitz-Paket Plus (PAT)



447

0,00
0,00

○

○

○

○

○

Vorrüstung für MBUX Entertainment Plus

Streamen Sie Videos und genießen Sie Ihre Lieblingsmusik: Das Paket hebt die Unterhaltung in Ihrem Fahrzeug auf das nächste Level. Neben Musikstreamingdiensten und Internetradio steht Ihnen auch Videostreaming zur Wahl. Das benötigte Datenpaket können Sie komfortabel über einen ausgewählten Drittanbieter abschließen.

Nur mit Advanced Soundsystem (853) oder Burmester® Surround-Soundsystem (810)



49U

0,00
0,00

S

S

S

S

S

Serien- und Sonderausstattung.

Infotainment, Navigation und Kommunikation

MBUX High-End Fond-Entertainment

Mit 2 vollintegrierten 11,6 Zoll großen Touchdisplays erleben Sie im Fond auch während der Fahrt beste Unterhaltung. Dank der Verbindung zum MBUX Multimediasystem genießen Sie bspw. Filme in brillanter Bildqualität oder Sie surfen im Internet. Bei Bedarf greifen Sie zudem auf verschiedene Fahrinformationen zu.

Enthält 2 kabellose Kopfhörer (U58)

Nicht mit Polster NEOTEX/ Ledernachbildung ARTICO und Polster Ledernachbildung ARTICO/
Mikrofaser MICROCUT



Code

854

Preis Euro
inkl. MwSt.
exkl. MwSt.

3.796,10
3.190,00

EQS 450+

●

EQS 450 4MATIC

●

EQS 500 4MATIC

●

EQS 580 4MATIC

●

Mercedes-AMG
EQS 53 4MATIC+

●

TV-Tuner

Der TV-Tuner macht Ihr Fahrzeug zum Heimkino. Egal, ob im Stau oder bei einer Pause im Auto: Dank des digitalen Empfangs genießen Sie und Ihre Mitfahrer Fernsehen in brillanter Auflösung auf dem Zentraldisplay.

Der TV-Tuner ermöglicht den Empfang von Fernsehsendern gemäß den Standards DVB-T, DVB-T2, ISDB-T und T-DMB. Es können sowohl unverschlüsselte als auch verschlüsselte TV- und Radioprogramme in SDTV und HDTV empfangen werden, für den Empfang verschlüsselter Programme muss der Kunde sein Abonnement freischalten lassen. Die Senderlisten werden je nach Empfangssituation automatisch angepasst.

Während der Fahrt wird das TV-Bild nur auf den Displays der Fondpassagiere dargestellt.

Nur mit CI+BOX-Kartenleser (381)



865

1.285,20
1.080,00

●

●

●

●

●

Advanced Soundsystem

Mit insgesamt 11 Lautsprechern und 225 Watt Systemleistung steigern Sie Ihren Fahrspaß auch akustisch. Das exakt auf den Innenraum abgestimmte Lautsprechersystem bietet Ihnen dabei eine dynamische Musikwiedergabe.

Nur mit Vorrüstung für MBUX Entertainment Plus (49U)

Nicht mit Head-up-Display (444), Innenhimmel Mikrofaser MICROCUT schwarz (61U), Innenhimmel Mikrofaser MICROCUT nevgrau (69U), Burmester® Surround-Soundsystem (810), Premium-Paket (PDC) oder Premium-Plus-Paket (PDD)



853

547,40
460,00

●

●

●

●

S

Burmester® Surround-Soundsystem

Mit 15 Lautsprechern und 710 Watt Systemleistung genießen Sie das legendäre Burmester® Klangerlebnis. Den eindrucksvollen 3D-Surround-Sound passen Sie individuell auf allen Sitzen an. Für besonders einnehmenden Raumklang können Sie Musik in Dolby Atmos® Qualität wiedergeben. Die Sound Experience verstärkt im Innenraum Ihr elektrisches Fahrgefühl.

Enthalten in Premium-Paket (PDC) und Premium-Plus-Paket (PDD)

Nur mit Vorrüstung für MBUX Entertainment Plus (49U) und Panorama-Schiebedach (413)

Nicht mit Advanced Soundsystem (853)



810

1.451,80
1.220,00
975,80
820,00

●

●

●

●

-

-

-

-

-

●

● lieferbar gegen Mehrpreis

○ als Sonderausstattung ohne Mehrpreis lieferbar

S Serienausstattung

- nicht lieferbar

Abbildungen können Sonderausstattungen beinhalten.

Serien- und Sonderausstattung.

Infotainment, Navigation und Kommunikation

Fingerabdruck Scanner

Mit dem Fingerabdruck Scanner identifizieren Sie sich sehr schnell und komfortabel. Denn Ihre persönlichen Daten wie Profile oder auch Büro- und Zahlungsfunktionen sind geschützt. Wenn Sie die farbig beleuchtete Taste berühren, schaltet das System den Zugang dazu frei. Das ist sicher und zudem ablenkungsfreier als eine PIN-Eingabe.

Am Fingerabdruck Scanner authentifizieren Sie sich einmalig mit Ihrer 4-stelligen Mercedes me PIN. Diese dient auch alternativ zur Anmeldung. Wird die PIN vergessen, kann sie in der Mercedes App oder im Portal zurückgesetzt und eine neue Zahlenkombination eingegeben werden. Datenschutz: Nicht die kompletten biometrischen Merkmale sind im Fingerabdruck Scanner hinterlegt, sondern lediglich ausgewählte Bestandteile.



Code

Preis Euro
inkl. MwSt.
exkl. MwSt.

EQS 450+

EQS 450 4MATIC

EQS 500 4MATIC

EQS 580 4MATIC

Mercedes-AMG
EQS 53 4MATIC+

321

0,00
0,00

S

S

S

S

S

1 kabelloser Kopfhörer

Der kabellose Kopfhörer überzeugt mit einem herausragenden, dreidimensionalen Sound und hohem Tragekomfort. Die aktive Geräuschreduzierung eliminiert wirkungsvoll Umgebungsgeräusche. Beste Voraussetzungen für wohltuende Ruhe und erstklassigen Hörgenuss.

Eine flexible Tonausgabe über die Fahrzeug-Lautsprecher oder den kabellosen Kopfhörer (U31) ist nur in Verbindung mit MBUX High-End Fond-Entertainment (854) möglich.

Darüber hinaus können Sie externe Gerät (z. B. Smartphone) mit dem Kopfhörer verbinden. Hierbei haben Sie die Wahl zwischen kabelloser Bluetooth-Verbindung und Klinken- bzw. USB-Verbindung (Typ C). Mit Ihren externen Geräten können Sie den Kopfhörer natürlich auch außerhalb des Fahrzeugs nutzen.



U31

0,00
0,00

S

S

S

S

S

2 kabellose Kopfhörer

Die kabellosen Kopfhörer überzeugen mit einem herausragenden, dreidimensionalen Sound und hohem Tragekomfort. Die aktive Geräuschreduzierung eliminiert wirkungsvoll Umgebungsgeräusche. Beste Voraussetzungen für wohltuende Ruhe und erstklassigen Hörgenuss.

Eine flexible Tonausgabe über die Fahrzeug-Lautsprecher oder den kabellosen Kopfhörer (U58) ist nur in Verbindung mit MBUX High-End Fond-Entertainment (854) möglich.

Darüber hinaus können Sie externe Gerät (z. B. Smartphone) mit dem Kopfhörer verbinden. Hierbei haben Sie die Wahl zwischen kabelloser Bluetooth-Verbindung und Klinken- bzw. USB-Verbindung (Typ C). Mit Ihren externen Geräten können Sie den Kopfhörer natürlich auch außerhalb des Fahrzeugs nutzen.



U58

0,00
0,00

○

○

○

○

○

Vorrüstung für Remote- und Navigationsdienste

Navigation mit Electric Intelligence und die aktive Reichweiten-Überwachung schaffen Reichweiten-sicherheit. Die Routenberechnung berücksichtigt den aktuellen Verbrauch und Streckenverlauf. Ihr Fahrzeug plant notwendige Ladestops mit ein und überprüft, ob die gewünschte Ladesäule frei ist.



13U

0,00
0,00

S

S

S

S

S

Serien- und Sonderausstattung.

Infotainment, Navigation und Kommunikation

	Code	Preis Euro inkl. MwSt. exkl. MwSt.	EQS 450+	EQS 450 4MATIC	EQS 500 4MATIC	EQS 580 4MATIC	Mercedes-AMG EQS 53 4MATIC+
<p>Mercedes-Benz Notrufsystem</p> <p>Das Mercedes-Benz Notrufsystem kann im Notfall für den entscheidenden Zeitvorteil sorgen. Über ein Kommunikationsmodul mit eigener SIM-Karte wird bei einem erkannten Unfall automatisch ein Notruf ausgelöst, der die Zeit bis zum Eintreffen von Rettungskräften verkürzen kann. Der Notruf kann auch manuell ausgelöst werden, um Hilfe zu organisieren.</p> <p>In einem Notfall werden die folgenden Informationen an das Notrufzentrum übermittelt: GPS-Positionsdaten des Fahrzeugs, Fahrtrichtung, Fahrzeugidentifikationsnummer, geschätzte Anzahl der Personen im Fahrzeug, manuelle/automatische Auslösung, Zeitstempel (Zeitpunkt des Unfalls), Spracheinstellung im Infotainmentsystem (nur bei Verbindung zur Mercedes-Benz Notrufzentrale) und Antriebsart (Diesel, Benzin, Elektro usw.) Die manuelle Auswahl einer Verbindung mit öffentlichen Notfall-Rufnummern (z. B. 112) ist über das Notrufsystem nicht möglich.</p>		351 0,00 0,00	S	S	S	S	S
<p>MBUX Navigation Premium</p> <p>Mit der MBUX Navigation Premium erreichen Sie Ihr Ziel schnell und bestens informiert. Dabei können Sie sich u. a. auf aktuelle Kartendaten inklusive Satellitenansicht, präzise Echtzeit-Verkehrsinformationen und eine schnelle Online-Routenführung verlassen. Intelligente vernetzte Funktionen machen Ihre Fahrt nicht zuletzt auch sicherer.</p> <p>Enthält Vorrüstung für Navigationsdienste (01U), Erweiterte Funktionen MBUX (355), Festplatten-Navigation (365) und Vorrüstung für Live Traffic Information (367)</p>		PBG 0,00 0,00	S	S	S	S	S
<p>Remote und erweiterte Charging Services Premium</p> <p>Die Remote und erweiterten Charging Services Premium verbinden Sie mit Ihrem Fahrzeug. Sie können es lokalisieren sowie Funktionen fernbedienen. Mit Mercedes me Charge beziehen Sie Strom an vielen öffentlichen Ladestationen bei größtmöglicher Kostentransparenz und zentraler Abrechnung. Auch im Paket: 1 Jahr Schnellladen bei IONITY ohne Ladekosten.</p>		39U 0,00 0,00	S	S	S	S	S
<p>Erweiterte Funktionen MBUX</p> <p>Die Erweiterten Funktionen MBUX stellen sich ganz auf Sie persönlich ein. Sagen Sie „Hey Mercedes“ – MBUX wartet dann auf Ihre Wünsche und lernt dank Onlineverbindung dazu. Persönliche Profile, Vorhersage-Funktionen sowie ein Wifi-Hotspot definieren digitale Vernetzung völlig neu.</p> <p>Die Online-/Offboard-Sprachbedienung (Dienst 3 Jahre ab Aktivierung kostenfrei nutzbar) funktioniert nur in Märkten mit Mercedes me connect nach Zustimmung der Nutzungsbedingungen.</p>		355 0,00 0,00	S	S	S	S	S

Serien- und Sonderausstattung.

Infotainment, Navigation und Kommunikation

Festplatten-Navigation

Dank der schnellen Festplatten-Navigation sparen Sie Zeit mit flexiblen Eingaben über Touchbedienung oder Spracheingabe. Dabei sind die 3D-Anzeigen etwa von Sehenswürdigkeiten auch ein optischer Genuss. Das intelligente System führt sie zuverlässig an Ihr Ziel und greift dabei sowohl auf lokale sowie aktuelle Online-Informationen zurück.

Diese Ausstattung steht Ihnen als on-demand Ausstattung auch zur nachträglichen Aktivierung im Fahrzeug zur Verfügung. Hierfür ist eine Registrierung im Mercedes me Portal, die Zustimmung zu den Nutzungsbedingungen für die Mercedes me connect Dienste und eine mindestens temporäre Verknüpfung von Fahrzeug und Benutzerkonto nötig. Zusätzlich setzt die Aktivierung eine Datenverbindung zum Fahrzeug und entsprechende Ausstattung im Fahrzeug voraus. Anschließend ist die gewählte on-demand Ausstattung dauerhaft im Fahrzeug zur Nutzung aktiviert, selbst wenn Sie danach die Mercedes me connect Dienste kündigen und das Fahrzeug vom Benutzerkonto entknüpfen. Über Mercedes me oder Ihren autorisierten Mercedes-Benz Partner erfahren Sie alles zu den technischen Voraussetzungen.



Code

Preis Euro
inkl. MwSt.
exkl. MwSt.

EQS 450+

EQS 450 4MATIC

EQS 500 4MATIC

EQS 580 4MATIC

Mercedes-AMG
EQS 53 4MATIC+

365

0,00
0,00

S

S

S

S

S

USB-Paket Plus

Mit insgesamt 6 USB-C-Schnittstellen laden Sie und Ihre Passagiere mobile Endgeräte ganz einfach auf. Alle USB-Anschlüsse im Fahrzeug sind zudem schnellladefähig. Über vorn verbundene Geräte spielen Sie auch Daten wie Ihre gespeicherte Musik in das Multimediasystem ein.

Voraussetzungen für die Schnellladefunktion sind ein geeignetes Ladekabel und ein schnellladefähiges mobiles Endgerät.



72B

0,00
0,00

S

S

S

S

S

Smartphone Integration

Die Smartphone-Integration verbindet das Mobiltelefon via Apple CarPlay™ und Android Auto™ drahtlos mit dem Multimediasystem. Damit haben Sie komfortabel Zugriff auf die wichtigsten Anwendungen Ihres Smartphones. Auch Apps von Drittanbietern wie etwa Spotify können Sie schnell und einfach benutzen.

Es sind spezielle Apps erforderlich, die für die jeweilige Technologie entwickelt und freigegeben wurden. Ein Basis-Set an Apps kann auf dem Smartphone vorinstalliert sein.



14U

0,00
0,00

S

S

S

S

S

Kabelloses Ladesystem für mobile Endgeräte vorn

Ihr Smartphone ist mit nur einer Handbewegung an seinem festen Platz in der Spontanablage und wird dort kabellos geladen. Unabhängig von Modell und Marke laden sich Qi-kompatible mobile Endgeräte kabellos auf.

Nicht mit Multifunktions-Telefonie (899)



897

0,00
0,00

S

S

S

S

S

Digitales Radio

Das Digitalradio bietet Ihnen noch mehr Information und Entertainment durch deutlich mehr Programme. Wählen Sie Ihre persönlichen Lieblings-Sender. Gleichzeitig steigert der klare, rauschfreie Empfang den Hörgenuss.

Digitale Sendeverfahren sind noch nicht flächendeckend eingeführt. Bei Bedarf schaltet das Digitalradio automatisch auf analogen Empfang (FM-UKW) um.



537

0,00
0,00

S

S

S

S

S

Serien- und Sonderausstattung.

Infotainment, Navigation und Kommunikation

Vorrüstung für Navigationsdienste

Wo auch immer Sie hinfahren, Sie sind bestens informiert. Ihr Fahrzeug beantwortet Ihnen Fragen zu Ihrer Reise. Sie erfahren die Anzahl aktuell verfügbarer Parkplätze oder das aktuelle Wetter. Damit gelingt Ihnen die Reiseplanung noch leichter. Hilfreiches Extra: Das digitale Fahrtenbuch zeichnet Ihre Fahrten auf Wunsch automatisch auf.

Für die Nutzung der Dienste ist eine Registrierung im Mercedes me Portal sowie die Zustimmung zu den Nutzungsbedingungen für die Mercedes me connect Dienste notwendig. Zusätzlich muss das jeweilige Fahrzeug mit dem Benutzerkonto verknüpft sein. Nach Ablauf der initialen Laufzeit können die Dienste kostenpflichtig verlängert werden. Die erstmalige Aktivierung der Dienste ist innerhalb von 1 Jahr ab Erstzulassung oder Inbetriebnahme durch den Kunden möglich, je nachdem was zuerst erfolgt.



Code

Preis Euro
inkl. MwSt.
exkl. MwSt.

EQS 450+

EQS 450 4MATIC

EQS 500 4MATIC

EQS 580 4MATIC

Mercedes-AMG
EQS 53 4MATIC+

01U

0,00
0,00

S

S

S

S

S

Vorrüstung für Live Traffic Information

Live Traffic Information empfängt in Echtzeit präzisere und aktuellere Verkehrsdaten als übliche Systeme und optimiert die dynamische Routenführung. Sie können auf viele Situationen reagieren und Staus sowie Stop-and-go-Verkehr einfach umfahren. So kommen Sie stressfrei, auf dem besten Weg und schneller an Ihr Ziel.

Für die Nutzung der Dienste ist eine Registrierung im Mercedes me Portal sowie die Zustimmung zu den Nutzungsbedingungen für die Mercedes me connect Dienste notwendig. Zusätzlich muss das jeweilige Fahrzeug mit dem Benutzerkonto verknüpft sein. Nach Ablauf der initialen Laufzeit können die Dienste kostenpflichtig verlängert werden. Die erstmalige Aktivierung der Dienste ist innerhalb von 1 Jahr ab Erstzulassung oder Inbetriebnahme durch den Kunden möglich, je nachdem was zuerst erfolgt.



367

0,00
0,00

S

S

S

S

S

Kommunikationsmodul (5G) für die Nutzung von Mercedes me connect Diensten

Das Kommunikationsmodul mit fahrzeuffester, 5G-fähiger SIM-Karte bietet Ihnen ein Plus an Komfort und Sicherheit. Es vernetzt Sie mit Ihrem Fahrzeug - und das Fahrzeug mit der Infrastruktur wie dem Mercedes-Benz-Server oder dem Internet. Dadurch können Sie Dienste wie die Live Traffic Information von Mercedes me connect nutzen.

Für die Nutzung der Dienste ist eine Registrierung im Mercedes me Portal sowie die Zustimmung zu den Nutzungsbedingungen für die Mercedes me connect Dienste notwendig. Zusätzlich muss das jeweilige Fahrzeug mit dem Benutzerkonto verknüpft sein. Nach Ablauf der initialen Laufzeit können die Dienste kostenpflichtig verlängert werden. Die erstmalige Aktivierung der Dienste ist innerhalb von 1 Jahr ab Erstzulassung oder Inbetriebnahme durch den Kunden möglich, je nachdem was zuerst erfolgt.



382

0,00
0,00

S

S

S

S

S

Serien- und Sonderausstattung.

Technik

		Code	Preis Euro inkl. MwSt. exkl. MwSt.	EQS 450+	EQS 450 4MATIC	EQS 500 4MATIC	EQS 580 4MATIC	Mercedes-AMG EQS 53 4MATIC+
DYNAMIC SELECT Fahren Sie so, wie Sie möchten. Mit DYNAMIC SELECT stehen Ihnen die Fahrprogramme ECO, COMFORT, SPORT und INDIVIDUAL zur Wahl. Der SPORT-Modus mobilisiert die vehemente Kraft des elektrischen Antriebs noch temperamentvoller. Unabhängig vom Fahrprogramm können Sie per Lenkradschalt paddles die Rückgewinnung von Bremsenergie einstellen.		B59	0,00 0,00	S	S	S	S	S
Akustischer Umfeldschutz Damit ihr Fahrzeug auch bei rein elektrischer und beinahe lautloser Fahrt nicht zur Gefahr für Fußgänger und Radfahrer wird, generiert der Akustische Umfeldschutz bis zu einer Geschwindigkeit von etwa 30 km/h einen Mercedes-Benz spezifischen Sound außerhalb des Fahrzeugs. Das sogenannte Acoustic Vehicle Alerting System (AVAS) ist nicht abschaltbar.		B53	0,00 0,00	S	S	S	S	S
AIRMATIC Die Luftfederung AIRMATIC bietet herausragenden Abrollkomfort auch auf schwierigem Untergrund. Das Fahrzeugniveau variiert entsprechend der Geschwindigkeit. Das kann bei zügiger Fahrt die Reichweite erhöhen. Die automatische Niveauregulierung passt das Fahrzeugniveau je nach Beladung an. Enthält Fahrwerk mit adaptivem Dämpfungssystem (215)		489	0,00 0,00	S	S	S	S	S
Hinterachslenkung Die Hinterräder lenken um bis zu 4,5° mit – je nach Fahrgeschwindigkeit gegen- oder gleichsinnig zu den Vorderrädern. Sie profitieren von einer noch souveräneren Straßenlage, einer deutlich gesteigerten Agilität und nicht zuletzt einer besseren Wendigkeit – etwa beim Parken.		201	0,00 0,00	S	S	S	S	-
Hinterachslenkung Die Hinterräder lenken bis zu 10° mit und reduzieren so den Wendekreis um fast 2 Meter. Beim Rangieren oder Einparken wirkt Ihr Fahrzeug fast so handlich wie ein Kompaktwagen. Bei höherem Tempo fahren Sie mit der Souveränität des langen Radstands. Beim Mercedes-AMG EQS 53 4MATIC+ passt die Hinterachslenkung den Lenkwinkel um bis zu 9° an. Nur mit Park-Paket mit 360°-Kamera (P47) oder Park-Paket mit Remote-Parkfunktionen (PBH)		216	1.547,00 1.300,00	●	●	●	●	S
Wärmepumpe Die Wärmepumpe erhöht die Reichweite Ihres Elektrofahrzeugs – besonders bei kühlen Temperaturen. Sie nutzt effizient die Abwärme des Elektroantriebs und der Hochvoltbatterie, um damit den Innenraum zu heizen. Das senkt den Bedarf an Batteriestrom für die Heizung enorm.		583	0,00 0,00	S	S	S	S	S

Serien- und Sonderausstattung.

Winter-Paket

Winterpaket

Mehr Komfort und Sicherheit bei kalten Außentemperaturen: Dank Lenkradheizung und beheizter Scheibenwaschanlage sind Sie auch im Winter mit angenehm warmen Händen und klarer Sicht unterwegs.

Enthält Lenkradheizung (443) und Scheibenwaschanlage beheizt (875)



Code

Preis Euro
inkl. MwSt.
exkl. MwSt.

EQS 450+

EQS 450 4MATIC

EQS 500 4MATIC

EQS 580 4MATIC

Mercedes-AMG
EQS 53 4MATIC+

PAV

7 19,95
605,00

●

●

●

●

●

Mit ENERGIZING Paket vorn (PBS)

136,85
115,00

●

●

●

●

●

Mit Winter-Paket Plus (PGL/PGU/PGX)

0,00
0,00

○

○

○

○

○

Winter-Paket Plus mit 48,3 cm (19“) Winterkomplettträgern

Das Winter-Paket Plus begleitet Sie mit der Sitzheizung für Fahrer und Beifahrer, Lenkradheizung und Winterkomplettträgern ideal durch die kalte Jahreszeit.

Nur mit Winterpaket (PAV)



PGL

3.433,15
2.885,00

●

●

●

●

-

Winter-Paket Plus mit 53,3 cm (21“) Winterkomplettträgern

Das Winter-Paket Plus begleitet Sie mit der Sitzheizung für Fahrer und Beifahrer, Lenkradheizung und Winterkomplettträgern ideal durch die kalte Jahreszeit.

Nur mit Winterpaket (PAV)



PGU

4.587,45
3.855,00

●

●

●

●

-

Winter-Paket Plus mit 53,3 cm (21“) Winterkomplettträgern

Das Winter-Paket Plus begleitet Sie mit der Sitzheizung für Fahrer und Beifahrer, Lenkradheizung und Winterkomplettträgern ideal durch die kalte Jahreszeit.

Nur mit Winterpaket (PAV)



PGX

5.122,95
4.305,00

-

-

-

-

●

● lieferbar gegen Mehrpreis

○ als Sonderausstattung ohne Mehrpreis lieferbar

S Serienausstattung

- nicht lieferbar

Abbildungen können Sonderausstattungen beinhalten.

Laden und Förderung.

Ladesystem

	Code	Preis Euro inkl. MwSt. exkl. MwSt.	EQS 450+	EQS 450 4MATIC	EQS 500 4MATIC	EQS 580 4MATIC	Mercedes-AMG EQS 53 4MATIC+
<p>Wechselstrom-Ladesystem (AC-Laden)</p> <p>Mit dem Wechselstrom-Ladesystem laden Sie Ihr Fahrzeug schnell und einfach mit bis zu 11 kW* (3-phasig) oder 7,4 kW (1-phasig). Neben der Wallbox zu Hause können Sie Ihr Fahrzeug auch an einer Vielzahl öffentlicher Ladesäulen anschließen.</p> <p>In einigen Ländern ist nur 1-phasiges Laden verfügbar. Die maximale Ladeleistung ist dort auf 7,4 kW* begrenzt.</p>		82B 0,00 0,00	S	S	S	S	-
<p>Gleichstrom-Ladesystem (DC-Laden)</p> <p>Mit dem Gleichstrom-Ladesystem laden Sie Ihr Fahrzeug mit bis zu 200 kW* an Schnellladesäulen wie z. B. IONITY. Diese liefern den für Ihre Hochvolt-Batterie erforderlichen Gleichstrom – und das System stellt in kurzer Zeit eine bestmögliche elektrische Reichweite bereit.</p>		83B 0,00 0,00	S	S	S	S	S
<p>Wechselstrom-Ladesystem (AC-Laden)*</p> <p>Mit dem Wechselstrom-Ladesystem laden Sie Ihr Fahrzeug schnell und einfach mit bis zu 22 kW* (3-phasig) an geeigneten öffentlichen Ladestationen oder Wallboxen. Das verkürzt Ihre Ladezeiten erheblich, wenn keine Schnellladestation – etwa von IONITY – verfügbar ist.</p>		84B 1.190,00 1.000,00	●	●	●	●	S
<p>Fahrzeugsteckdosenklappe elektrisch</p> <p>Über MBUX können Sie die Ladeklappe per Tastendruck elektrisch öffnen. Ziehen Sie den Ladestecker ab, schließt die Klappe bequem automatisch. Beide Vorgänge können auch durch einen Druck manuell ausgelöst werden.</p> <p>Nur mit Advanced-Paket (PDA), Advanced-Plus-Paket (PDB), Premium-Paket (PDC), Premium-Plus-Paket (PDD)</p>		U49 0,00 0,00	○	○	S	S	S

* Bitte beachten Sie: Die maximal mögliche Ladeleistung ist u.a. abhängig vom Ladekabel, dem Ladesystem des Fahrzeugs und der Ladeinfrastruktur. Bitte lesen Sie sich die Bedienungsanleitung sorgfältig durch und achten Sie darauf, sie genau einzuhalten.

Laden und Förderung.

Laden zu Hause

Für das Laden Ihres Fahrzeugs zu Hause, bietet Ihnen Mercedes-Benz das passende Ladekabel und Wallbox. Nutzen Sie effektiv die Zeit in der Ihr Elektrofahrzeug in der Garage oder auf Ihrem Stellplatz steht. Mit nur einem Handgriff laden Sie Ihr Fahrzeug ganz einfach und bequem: mit einer Mercedes-Benz Wallbox Home oder einem Standardladekabel an einer herkömmlichen Steckdose.

Mercedes-Benz Wallbox

Mit der neuen Mercedes-Benz Wallbox wird das intelligente Power Grid zuhause bereits ein Stück weit zur Realität. Die Wallbox hat eine max. Leistung von 22 kW* und verfügt über ein angeschlagenes 6m Kabel. Die angegebenen Preise verstehen sich ohne eventuelle Ein- bzw. Anbaukosten. Änderungen und Irrtümer vorbehalten. Zur fachgerechten Installation der Wallbox wenden Sie sich bitte an Ihren Mercedes-Benz Partner.



Flexibles Ladesystem Pro

Mit dem Flexiblen Ladesystem Pro können Sie Ihr Fahrzeug an allen gängigen Stromquellen und mit bis zu 22 kW sicher aufladen. Dank verschiedener Ladeadapter bleiben Sie immer flexibel – zuhause, unterwegs und im Ausland. Ebenfalls praktisch: Das System zeigt an, wie viel Strom Sie bereits geladen haben. Adapter für die Verbindung zu: Haushaltssteckdose (CEE 7/7, Schuko); Industrie-steckdose (CEE 16/3-phasig); Ladesystem mit Typ-2-Kupplung zur Verbindung mit dem Fahrzeug, bis zu 22 kW Ladeleistung mit Wechselspannung (AC) möglich; Transporttasche; Wallboxen und öffentlichen Ladestationen (Typ-2-Stecker).



Code

Preis Euro
inkl. MwSt.
exkl. MwSt.

EQS 450+

EQS 450 4MATIC

EQS 500 4MATIC

EQS 580 4MATIC

Mercedes-AMG
EQS 53 4MATIC+

988,89
831,00



637

1.071,00
900,00



* Bitte beachten Sie: Die maximal mögliche Ladeleistung ist u.a. abhängig vom Ladekabel, dem Ladesystem des Fahrzeugs und der Ladeinfrastruktur. Bitte lesen Sie sich die Bedienungsanleitung sorgfältig durch und achten Sie darauf, sie genau einzuhalten.

Laden und Förderung.

Öffentliches Laden

Für das Laden an öffentlichen Ladestationen bietet Ihnen Mercedes-Benz das passende Ladekabel und den digitalen Dienst. Mit Mercedes me Charge erhalten Sie europaweit Zugang zu einer Vielzahl öffentlicher Ladestationen, die sich zum Beispiel in der Stadt, an Einkaufszentren, Hotels oder Raststätten befinden.

Ladekabel für Wallbox und öffentliche Ladestation, 5m, glatt

Dieses Ladekabel, auch Mode 3 Kabel genannt, ermöglicht Ihnen das Aufladen der Fahrzeugbatterie an der Wallbox oder an öffentlichen Ladestationen mit bis zu 11 kW* (Typ 2, 3-phasig, 16 A). Die maximal mögliche Ladeleistung ist u. a. abhängig vom Ladekabel, dem Ladesystem des Fahrzeugs und der Ladeinfrastruktur.



Code

Preis Euro
inkl. MwSt.
exkl. MwSt.

EQS 450+

EQS 450 4MATIC

EQS 500 4MATIC

EQS 580 4MATIC

Mercedes-AMG
EQS 53 4MATIC+

9B2

0,00
0,00

S

S

S

S

-

Ladekabel für Wallbox und öffentliche Ladestation, 8m, glatt

Dieses Ladekabel, auch Mode 3 Kabel genannt, ermöglicht Ihnen das Aufladen der Fahrzeugbatterie an der Wallbox oder an öffentlichen Ladestationen mit bis zu 11 kW* (Typ 2, 3-phasig, 16 A). Die maximal mögliche Ladeleistung ist u. a. abhängig vom Ladekabel, dem Ladesystem des Fahrzeugs und der Ladeinfrastruktur.



9B3

83,30
70,00

●

●

●

●

-

Ladekabel für Wallbox und öffentliche Ladestation, 5m, glatt*

Dieses Ladekabel, auch Mode 3 Kabel genannt, ermöglicht Ihnen das Aufladen der Fahrzeugbatterie an der Wallbox oder an öffentlichen Ladestationen mit bis zu 22 kW* (Typ 2, 3-phasig, 32 A). Die maximal mögliche Ladeleistung ist u. a. abhängig vom Ladekabel, dem Ladesystem des Fahrzeugs und der Ladeinfrastruktur.



9B6

0,00
0,00

○

○

○

○

S

Ladekabel für Wallbox und öffentliche Ladestation, 8m, glatt*

Dieses Ladekabel, auch Mode 3 Kabel genannt, ermöglicht Ihnen das Aufladen der Fahrzeugbatterie an der Wallbox oder an öffentlichen Ladestationen mit bis zu 22 kW* (Typ 2, 3-phasig, 32 A). Die maximal mögliche Ladeleistung ist u. a. abhängig vom Ladekabel, dem Ladesystem des Fahrzeugs und der Ladeinfrastruktur.



9B7

83,30
70,00

●

●

●

●

●

* Bitte beachten Sie: Die maximal mögliche Ladeleistung ist u.a. abhängig vom Ladekabel, dem Ladesystem des Fahrzeugs und der Ladeinfrastruktur.

Bitte lesen Sie sich die Bedienungsanleitung sorgfältig durch und achten Sie darauf, sie genau einzuhalten.

Für die Nutzung der Dienste ist eine Registrierung im Mercedes me Portal sowie die Zustimmung zu den Nutzungsbedingungen für die Mercedes me connect Dienste notwendig. Zusätzlich muss das jeweilige Fahrzeug mit dem Benutzerkonto verknüpft sein. Nach Ablauf der initialen Laufzeit können die Dienste kostenpflichtig verlängert werden. Die erstmalige Aktivierung der Dienste ist innerhalb von 1 Jahr ab Erstzulassung oder Inbetriebnahme durch den Kunden möglich, je nachdem was zuerst erfolgt.

Laden und Förderung.

Öffentliches Laden

Remote und erweiterte Charging Services Premium

Die Remote und erweiterten Charging Services Premium verbinden Sie mit Ihrem Fahrzeug. Sie können es lokalisieren sowie Funktionen fernbedienen. Mit Mercedes me Charge beziehen Sie Strom an vielen öffentlichen Ladestationen bei größtmöglicher Kostentransparenz und zentraler Abrechnung. Auch im Paket: 1 Jahr Schnellladen bei IONITY ohne Ladekosten.

Für die Nutzung der Dienste ist eine Registrierung im Mercedes me Portal sowie die Zustimmung zu den Nutzungsbedingungen für die Mercedes me connect Dienste notwendig. Zusätzlich muss das jeweilige Fahrzeug mit dem Benutzerkonto verknüpft sein. Nach Ablauf der initialen Laufzeit können die Dienste kostenpflichtig verlängert werden. Die erstmalige Aktivierung der Dienste ist innerhalb von 1 Jahr ab Erstzulassung oder Inbetriebnahme durch den Kunden möglich, je nachdem was zuerst erfolgt



Code	Preis Euro inkl. MwSt. exkl. MwSt.	EQS 450+	EQS 450 4MATIC	EQS 500 4MATIC	EQS 580 4MATIC	Mercedes-AMG EQS 53 4MATIC+
39U	0,00 0,00	S	S	S	S	S

Installation – Ladelösungspartner

Mercedes-Benz bietet Ihnen den richtigen Partner für Ihre Ladelösung an. Für Privat und Gewerbekunden.

Ladelösungen für ihr zuhause – THE MOBILITY HOUSE

Wallbox und Installation – alles aus einer Hand. Erwerben Sie die Wallbox über unseren Partner The Mobility House, dann bestellen Sie die Installation ganz bequem zusammen mit der Wallbox.

Sie möchten mehr erfahren?

THE MOBILITY HOUSE berät Sie gern.
Telefon: +49 89 4161 430 70
E-Mail: sales@mobilityhouse.com
www.mobilityhouse.de

Flottenladelösungen – NewMotion

Eine Ladelösung für Flotten benötigen eine intelligente Ladeinfrastruktur und ein Lastmanagement. Unser Ladepartner NewMotion bietet eine optimale Beratung zu einer umfassenden und zukunftsorientierten Ladeinfrastruktur in Unternehmen oder Parkhäusern etc.

Sie möchten mehr erfahren?

NewMotion berät Sie gern.
Telefon: +49 30 215 028 48
E-Mail: beratung@newmotion.com
kundendienst@newmotion.com

Für die Nutzung der Dienste ist eine Registrierung im Mercedes me Portal sowie die Zustimmung zu den Nutzungsbedingungen für die Mercedes me connect Dienste notwendig. Zusätzlich muss das jeweilige Fahrzeug mit dem Benutzerkonto verknüpft sein. Nach Ablauf der initialen Laufzeit können die Dienste kostenpflichtig verlängert werden. Die erstmalige Aktivierung der Dienste ist innerhalb von 1 Jahr ab Erstzulassung oder Inbetriebnahme durch den Kunden möglich, je nachdem was zuerst erfolgt.

Laden und Förderung.

E-Kennzeichen: Bahn frei

Erwerben Sie ein batterieelektrisches Fahrzeug oder ein Plug-in-Hybridfahrzeug mit mindestens 40 km elektrischer Reichweite (innerorts)¹ oder einem CO₂-Ausstoß von höchstens 50 g/km², ist das Fahrzeug zur Zulassung mit einem so genannten E-Kennzeichen¹ berechtigt.

Abhängig von der jeweiligen lokalen/regionalen Umsetzung profitieren Sie unter Umständen z. B. von kostenfreiem Parken oder der Erlaubnis zur Nutzung der Busspur.²





Dienstwagenbesteuerung: Das rechnet sich

Privat genutzte Dienstwagen werden grundsätzlich auf Basis des Bruttolistenpreises (= Bemessungsgrundlage) versteuert. Bei privat genutzten Elektro- oder extern aufladbaren Hybridelektrofahrzeugen³ wird die Bemessungsgrundlage für Zwecke der Lohn-/Einkommensteuer halbiert. Bei Elektrofahrzeugen mit einem Bruttolistenpreis von max. 70.000 Euro beträgt diese nur ein Viertel. Dadurch reduziert sich die Steuerbelastung im Prinzip um die Hälfte (bzw. auf ein Viertel). Dieses Prinzip wird auch bei Anwendung der sogenannten Fahrtenbuchmethode berücksichtigt.⁴



¹ Die rechtlichen Grundlagen sind geregelt im Elektromobilitätsgesetz (EmoG) und unterliegen damit Änderungen. ² Beispiele für Förderung auf kommunaler Ebene. Es ist möglich, dass in Ihrem Nutzungsgebiet kein Vorteil besteht. Bitte wenden Sie sich hierzu an Ihre Kommune. ³ Extern aufladbare Hybridelektrofahrzeuge profitieren bei Anschaffung oder Leasing im Zeitraum vom 01. Januar 2022 bis zum 31. Dezember 2024 nur, wenn deren rein elektrische Reichweite innerorts (EAER „City“) mindestens 60 km beträgt oder deren CO₂-Ausstoß höchstens 50 g/km beträgt. Die Werte werden in den mitgelieferten, fahrzeugindividuellen CoC-Papieren aufgeführt. Es werden die nach dem WLTP Messverfahren ermittelten Werte herangezogen. ⁴ Details regelt § 6 Absatz 1 Nummer 4 Satz 2 und 3 EStG (https://www.gesetze-im-internet.de/estg/_6.html). Bei Fragen wenden Sie sich an Ihren Steuerberater.

Fahrhilfen.

	Code	Preis Euro inkl. MwSt. exkl. MwSt.	EQS 450+	EQS 450 4MATIC	EQS 500 4MATIC	EQS 580 4MATIC	Mercedes-AMG EQS 53 4MATIC+
Zulassungsgutachten für Fahrhilfen Für die Ausstattung unserer Fahrzeuge mit Fahrhilfen ab Werk ist in den meisten Fällen ein Teilegutachten notwendig. In diesem Fall wird das Fahrzeug nur mit dem entsprechenden Gutachten ausgeliefert.	E08	226,10 190,00	●	●	●	●	●
Einstiegsschutz links Der Einstiegsschutz bedeckt den Schweller Ihres Fahrzeugs, damit dieser bspw. beim Umsetzen aus dem Rollstuhl auf den Fahrersitz nicht zerkratzt. Außerdem hält der Schutz Ihre Kleidung frei von Verschmutzungen. Durch ein Faltkonzept kann der Einstiegsschutz im Fußraum neben dem Schweller verstaut werden.	 E09	226,10 190,00	●	●	●	●	●
Einstiegsschutz rechts Der Einstiegsschutz bedeckt den Schweller Ihres Fahrzeugs, damit dieser bspw. beim Umsetzen aus dem Rollstuhl auf den Fahrersitz nicht zerkratzt. Außerdem hält der Schutz Ihre Kleidung frei von Verschmutzungen. Durch ein Faltkonzept kann der Einstiegsschutz im Fußraum neben dem Schweller verstaut werden.	 E05	226,10 190,00	●	●	●	●	●
Lenkraddrehknopf links Mit dem ergonomischen Lenkraddrehknopf bedienen Sie Ihr Lenkrad sicher und komfortabel mit einer Hand. Den Drehknopf befestigen Sie unterhalb des Airbags stabil am Lenkradkorpus, sodass die Funktion des Airbags erhalten bleibt. Benötigen Sie den Lenkraddrehknopf nicht, lässt sich dieser über einen Druckknopf bequem aus der Halterung lösen.	 E65	499,80 420,00	●	●	●	●	●
Lenkraddrehknopf rechts Mit dem ergonomischen Lenkraddrehknopf bedienen Sie Ihr Lenkrad sicher und komfortabel mit einer Hand. Den Drehknopf befestigen Sie unterhalb des Airbags stabil am Lenkradkorpus, sodass die Funktion des Airbags erhalten bleibt. Benötigen Sie den Lenkraddrehknopf nicht, lässt sich dieser über einen Druckknopf bequem aus der Halterung lösen.	 E66	499,80 420,00	●	●	●	●	●

● lieferbar gegen Mehrpreis







○ als Sonderausstattung ohne Mehrpreis lieferbar

S Serienausstattung

– nicht lieferbar

Abbildungen können Sonderausstattungen beinhalten.

Fahrhilfen.

		Code	Preis Euro inkl. MwSt. exkl. MwSt.	EQS 450+	EQS 450 4MATIC	EQS 500 4MATIC	EQS 580 4MATIC	Mercedes-AMG EQS 53 4MATIC+
<p>Handbediengerät Classic</p> <p>Das Handbediengerät Classic vereint ansprechendes Design mit hohem Komfort und einer sicheren Bedienung Ihres Fahrzeugs. Auch ohne Bedienung der Fußpedale sind Sie so stets sicher unterwegs. Nur mit Zulassungsgutachten für Fahrhilfen (E08)</p>		E67	2.618,00 2.200,00	●	●	●	●	●
<p>Handbediengerät Classic beledert</p> <p>Das belederte Handbediengerät Classic vereint ansprechendes Design mit hohem Komfort und einer sicheren Bedienung Ihres Fahrzeugs. Auch ohne Bedienung der Fußpedale sind Sie so stets sicher unterwegs. Das feine Leder fügt sich geschmackvoll in den Fahrzeuginnenraum ein. Nur mit Zulassungsgutachten für Fahrhilfen (E08)</p>		E68	3.213,00 2.700,00	●	●	●	●	●
<p>Handbediengerät Easy Speed beledert</p> <p>Mit dem innovativen Handbediengerät Easy Speed beschleunigen und bremsen Sie komfortabel per Hand. Durch das schlanke Design und den eleganten Lederbezug fügt es sich optimal in Ihren Fahrzeuginnenraum ein. Nur mit Zulassungsgutachten für Fahrhilfen (E08)</p>		E83	4.046,00 3.400,00	●	●	●	●	●
<p>Handbediengerät Easy Speed</p> <p>Mit dem innovativen Handbediengerät Easy Speed beschleunigen und bremsen Sie komfortabel per Hand. Durch das schlanke Design fügt es sich optimal in Ihren Fahrzeuginnenraum ein. Nur mit Zulassungsgutachten für Fahrhilfen (E08)</p>		E84	3.272,50 2.750,00	●	●	●	●	●
<p>Gurtschlossöffner für Fahrer</p> <p>Bei eingeschränkter Beweglichkeit unterstützt Sie die An- und Abschnallhilfe am Gurtschloss. Die ergonomisch geformte Griffverlängerung ermöglicht eine einfache Handhabung und verhindert durch einen zweifach abgesicherten Mechanismus ein unbeabsichtigtes Abschnallen..</p>		E85	208,25 175,00	●	●	●	●	●
<p>Pedalabdeckung</p> <p>Die Pedalabdeckung verhindert ein unbeabsichtigtes Betätigen der Pedalanlage und ergänzt optimal die Funktion Ihres Handbediengeräts. Die Abdeckung können Sie bei Bedarf mühelos abnehmen. Das ist besonders praktisch, wenn weitere Fahrer das Fahrzeug mit der Original-Pedalerie nutzen. Nur mit Zulassungsgutachten für Fahrhilfen (E08)</p>		E87	595,00 500,00	●	●	●	●	●

● lieferbar gegen Mehrpreis





○ als Sonderausstattung ohne Mehrpreis lieferbar

S Serienausstattung

– nicht lieferbar

Abbildungen können Sonderausstattungen beinhalten.

Fahrhilfen.

		Code	Preis Euro inkl. MwSt. exkl. MwSt.	EQS 450+	EQS 450 4MATIC	EQS 500 4MATIC	EQS 580 4MATIC	Mercedes-AMG EQS 53 4MATIC+
<p>Kombischalterverlegung</p> <p>Funktionen wie Blinklicht, Fernlicht und Lichthupe können Sie dank der Verlegung des Kombischalters einfach mit der rechten Hand bedienen. Ein zusätzlicher Hebel am Originalschalter führt auf die rechte Seite, sodass Ihnen trotz eingeschränkter Beweglichkeit der linken Hand eine Bedienung möglich ist. Nur mit Zulassungsgutachten für Fahrhilfen (E08)</p>		E88	297,50 250,00	●	●	●	●	●
<p>Fahrpedalverlegung</p> <p>Dank der elektronischen Pedalverlegung bedienen Sie Ihr Fahrzeug mit dem linken Fuß und nehmen so trotz Bewegungseinschränkung des rechten Fußes sicher am Straßenverkehr teil. Ein zusätzliches Fahrpedal befindet sich im Fußraum auf der linken Seite – das rechte Fahrpedal bleibt weiterhin erhalten.</p>		E89	2.023,00 1.700,00	●	●	●	●	●
<p>Pedalerhöhung 2-fach</p> <p>Die Pedalerhöhung von bis zu 100 mm erleichtert Ihnen das Erreichen des Fahr- und Bremspedals und trägt so zu einer sicheren, angenehmen Fahrt bei. Die Erhöhung können Sie auf die Originalpedale stecken und bei Bedarf mühelos wieder abnehmen. Das ist besonders praktisch, wenn weitere Personen Ihr Fahrzeug nutzen, die keine Pedalerhöhung benötigen. Nur mit Zulassungsgutachten für Fahrhilfen (E08) Nicht mit Handbediengerät Classic (E67), Handbediengerät Classic beledert (E68), Handbediengerät Easy Speed beledert (E83) und Handbediengerät Easy Speed (E84)</p>		E92	1.035,30 870,00	●	●	●	●	●
<p>Sitzverlagerung links nach hinten</p> <p>Mit der Sitzverlagerung wird der Fahrersitz um 50 mm nach hinten verlegt. So können auch besonders große Personen angenehm und sicher fahren. Durch die Verlagerung nach hinten verringert sich die Sitzverstellung nach vorn um 50 mm und die Sitzhöhe erhöht sich um ca. 15 mm.</p>		E94	892,50 750,00	●	●	●	●	●
<p>Sitzverlagerung rechts nach hinten</p> <p>Mit der Sitzverlagerung wird der Beifahrersitz um 50 mm nach hinten verlegt. So können auch besonders große Personen angenehm und sicher mitfahren. Durch die Verlagerung nach hinten verringert sich die Sitzverstellung nach vorn um 50 mm und die Sitzhöhe vergrößert sich um ca. 15 mm.</p>		E95	892,50 750,00	●	●	●	●	●

● lieferbar gegen Mehrpreis

○ als Sonderausstattung ohne Mehrpreis lieferbar

S Serienausstattung

– nicht lieferbar

Abbildungen können Sonderausstattungen beinhalten.

Fahrhilfen.

Sitzerhöhung links nach oben



Mit der Sitzerhöhung hebt sich der gesamte Fahrersitz um 25 mm. So finden auch kleinere Personen bequem Platz und profitieren von einem erhöhten Fahrkomfort sowie mehr Sicherheit durch eine bessere Sicht.



Sitzerhöhung rechts nach oben

Bei einer Sitzerhöhung hebt sich der gesamte Beifahrersitz um 25 mm. So finden auch kleinere Personen bequem Platz und profitieren von einem erhöhten Fahrkomfort sowie mehr Sicherheit durch eine bessere Sicht.



	Code	Preis Euro inkl. MwSt. exkl. MwSt.	EQS 450+	EQS 450 4MATIC	EQS 500 4MATIC	EQS 580 4MATIC	Mercedes-AMG EQS 53 4MATIC+
<p>Sitzerhöhung links nach oben Mit der Sitzerhöhung hebt sich der gesamte Fahrersitz um 25 mm. So finden auch kleinere Personen bequem Platz und profitieren von einem erhöhten Fahrkomfort sowie mehr Sicherheit durch eine bessere Sicht.</p> 	E96	892,50 750,00	●	●	●	●	●
<p>Sitzerhöhung rechts nach oben Bei einer Sitzerhöhung hebt sich der gesamte Beifahrersitz um 25 mm. So finden auch kleinere Personen bequem Platz und profitieren von einem erhöhten Fahrkomfort sowie mehr Sicherheit durch eine bessere Sicht.</p> 	E97	892,50 750,00	●	●	●	●	●

Weitere technische Daten.

Kraftübertragung		EQS 450+	EQS 450 4MATIC	EQS 500 4MATIC	EQS 580 4MATIC
Antrieb		Hinterrad	Allrad	Allrad	Allrad
Elektromotor					
Nennleistung (Spitzenleistung)	kW/PS	265 / 360	265 / 360	330 / 449	400 / 544
Dauerleistung Antrieb	kW	109	135	135	135
Max. Drehmoment	Nm	568	800	828	858
Elektrische Reichweite ³	km	683-821	654-798	654-798	654-798
Höchstgeschwindigkeit	km/h	210	210	210	210
Beschleunigung 0-100 km/h	s	6,2	5,7	4,9	4,4
Verbrauch und Emissionen					
Energieverbrauch kombiniert ³	kWh/100 km	19,9-16,4	20,9-17,0	20,9-17,0	20,9-17,0
CO ₂ -Emissionen ³	g/km	0	0	0	0
CO ₂ -Klasse		A	A	A	A
HV-Batterie					
Kapazität nutzbar	kWh	118	118	118	118
Max. Ladeleistung DC ⁴	kW	200	200	200	200
Max. Ladeleistung AC ⁴	kW	11 / 22	11 / 22	11 / 22	11 / 22
Ladezeit DC 10%-80% SOC (netto) ⁴	min	31	31	31	31
Ladezeit AC 0%-100% SOC (netto) ⁴	h	11,25	11,25	11,25	11,25
Wallbox/öffentliche Ladestationen 11 kW					
Ladezeit AC 0%-100% SOC (netto) ⁴	h	5,5	5,5	5,5	5,5
Wallbox/öffentliche Ladestationen 22 kW					
Maße und Gewichte					
Leergewicht/Zuladung ⁵	kg	2.515 / 430	2.630 / 430	2.630 / 430	2.635 / 425
Zulässiges Gesamtgewicht ⁵	kg	2.945	3.060	3.060	3.060
Anhängelast ungebremst/gebremst ⁵	kg	750 / 750	750 / 1.700	750 / 1.700	750 / 1.700
Gepäckraumvolumen ⁶	l	620-700	620-1.700	620-1.700	620-1.700

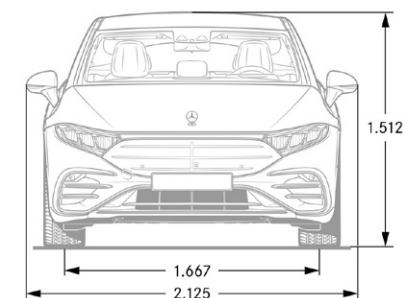
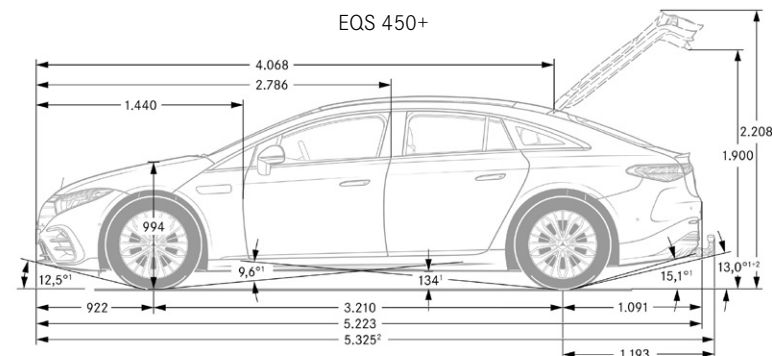

¹ Bei zulässigem Gesamtgewicht ² Mit Anhängerkupplung inkl. Schutzkappe (Sonderausstattung) ³ Die angegebenen Werte wurden nach dem vorgeschriebenen Messverfahren WLTP (Worldwide harmonised Light-duty vehicles Test Procedures) ermittelt. Der Energieverbrauch und der CO₂-Ausstoß eines Pkw sind nicht nur von der effizienten Ausnutzung des Kraftstoffs bzw. des Energieträgers durch den Pkw, sondern auch vom Fahrstil und anderen nichttechnischen Faktoren abhängig.

⁴ Der zertifizierte elektrische Verbrauch wird in der Regel mit maximaler AC Ladeleistung durch ein Mode 3 Kabel bestimmt. Daher wird empfohlen, Fahrzeuge mit einer HV-Batterie bevorzugt an einer Wallbox oder einer AC-Ladestation mit einem Mode 3 Kabel zu laden, um kürzere Ladezeiten und einen besseren Ladewirkungsgrad zu erreichen. ⁵ Masse des Kraftfahrzeugs in fahrbereitem Zustand mit dem zu mindestens 90 % seines Fassungsvermögens gefüllten Kraftstofftank, zuzüglich der Masse des Fahrers (per Gesetz pauschal mit 75 kg veranschlagt), des Kraftstoffs und der Flüssigkeiten, ausgestattet mit der Standardausrüstung gemäß den Herstellerangaben sowie, sofern vorhanden, der Masse des Aufbaus, des Führerhauses, der Anhängervorrichtung und des Ersatzrads/der Ersatzräder sowie des Werkzeugs. Sonderausstattungen, Zusatzausrüstungen und Zubehör können einen Einfluss auf Gewicht, verbleibende Nutzlast, Rollwiderstand, Aerodynamik usw. haben und damit auch die Verbrauchs- und CO₂-Werte beeinflussen. ⁶ In Anlehnung an Richtlinie ISO 3832:2002-06. Gepäckraumvolumen kann je nach Sonderausstattung abweichen.



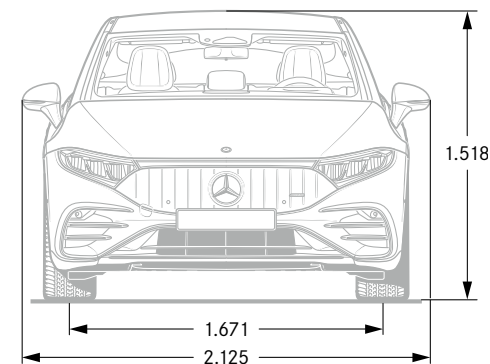
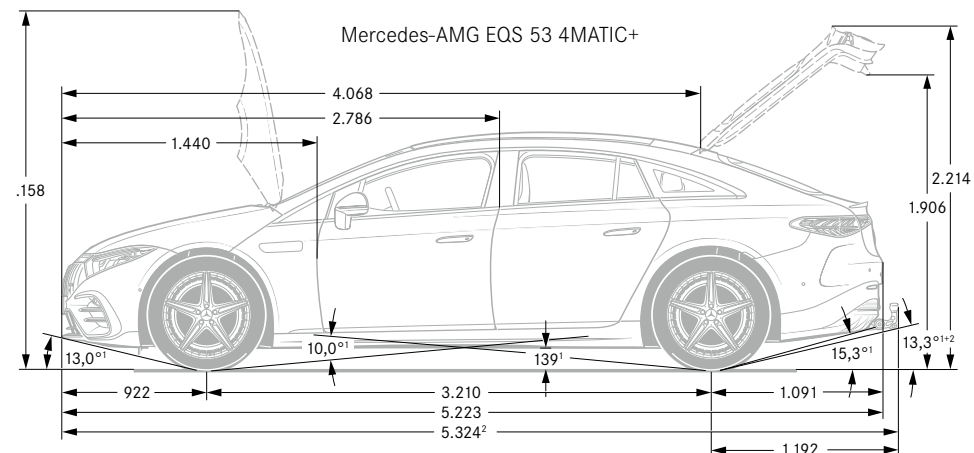

Weitere technische Daten.

Kraftübertragung		Mercedes-AMG EQS 53 4MATIC+	
Antrieb		Allrad	
Elektromotor			
Nennleistung (Spitzenleistung)	kW/PS	484 / 658	560 / 761 ⁶
Dauerleistung Antrieb	kW	185	
Max. Drehmoment	Nm	950 / 1020 ⁶	
Elektrische Reichweite ³	km	532–626	
Höchstgeschwindigkeit	km/h	220 / 250 ⁶	
Beschleunigung 0–100 km/h	s	3,8 / 3,4 ⁶	
Verbrauch und Emissionen			
Energieverbrauch kombiniert ³	kWh/100 km	24,3–20,9	
CO ₂ -Emissionen ³	g/km	0	
CO ₂ -Klasse		A	
HV-Batterie			
Kapazität nutzbar	kWh	118	
Max. Ladeleistung DC ⁴	kW	200	
Max. Ladeleistung AC ⁴	kW	22	
Ladezeit DC 10%–80% SOC (netto) ⁴	min	31	
Ladezeit AC 0%–100% SOC (netto) ⁴	h	5,5	
Wallbox/öffentliche Ladestationen 22 kWh			
Maße und Gewichte			
Leergewicht/Zuladung ⁵	kg	2.700 / 525	
Zulässiges Gesamtgewicht ⁵	kg	3.225	
Anhängelast ungebremst/gebremst ⁵	kg	750 / 1.700	
Gepäckraumvolumen ⁶	l	620–1.700	

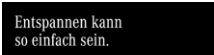

¹ Bei zulässigem Gesamtgewicht ² Mit Anhängerkupplung inkl. Schutzkappe (Sonderausstattung) ³ Die angegebenen Werte wurden nach dem vorgeschriebenen Messverfahren WLTP (Worldwide harmonised Light-duty vehicles Test Procedures) ermittelt. Der Energieverbrauch und der CO₂-Ausstoß eines Pkw sind nicht nur von der effizienten Ausnutzung des Kraftstoffs bzw. des Energieträgers durch den Pkw, sondern auch vom Fahrstil und anderen nichttechnischen Faktoren abhängig.
⁴ Der zertifizierte elektrische Verbrauch wird in der Regel mit maximaler AC Ladeleistung durch ein Mode 3 Kabel bestimmt. Daher wird empfohlen, Fahrzeuge mit einer HV-Batterie bevorzugt an einer Wallbox oder einer AC-Ladestation mit einem Mode 3 Kabel zu laden, um kürzere Ladezeiten und einen besseren Ladewirkungsgrad zu erreichen. ⁵ Masse des Kraftfahrzeugs in fahrbereitem Zustand mit dem zu mindestens 90 % seines Fassungsvermögens gefüllten Kraftstofftank, zuzüglich der Masse des Fahrers (per Gesetz pauschal mit 75 kg veranschlagt), des Kraftstoffs und der Flüssigkeiten, ausgestattet mit der Standardausrüstung gemäß den Herstellerangaben sowie, sofern vorhanden, der Masse des Aufbaus, des Führerhauses, der Anhängervorrichtung und des Ersatzrads/der Ersatzräder sowie des Werkzeugs. Sonderausstattungen, Zusatzausrüstungen und Zubehör können einen Einfluss auf Gewicht, verbleibende Nutzlast, Rollwiderstand, Aerodynamik usw. haben und damit auch die Verbrauchs- und CO₂-Werte beeinflussen. ⁶ In Anlehnung an Richtlinie ISO 3832:2002-06. Gepäckraumvolumen kann je nach Sonderausstattung abweichen.

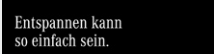
Service.

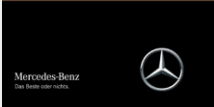
		Preis/Monat inkl. MwSt.	EQS 450+	EQS 450 4MATIC	EQS 500 4MATIC	EQS 580 4MATIC	Mercedes-AMG EQS 53 4MATIC+
Wartungsservice (390) Der Wartungsservice deckt alle erforderlichen Wartungsarbeiten für 6 Jahre bzw. 90.000 km Laufleistung ab. Professionell geschulte Fachkräfte führen Funktions- und Sichtprüfungen durch und tauschen regelmäßig die vorgegebenen Wartungsteile. So bewahren Sie die Sicherheit, Funktionalität und den Wert Ihres Fahrzeugs bestmöglich.		0,00 0,00	S	S	S	S	S
Mercedes-Benz Komplettservice-Paket Ihr Mercedes-Benz Service sorgt dafür, dass vom ersten Kilometer an die Sicherheit, Zuverlässigkeit und der Wert Ihres Mercedes bestmöglich bewahrt werden. So genießen Sie mit unserem Komplettservice-Paket vielfältige Leistungen - und sind damit jederzeit einfach entspannt unterwegs. Das Komplettservice-Paket umfasst bis zu fünf Jahre lang sämtliche Service-Arbeiten. ¹ z. B. für 36 Monate und 45.000 km nur:	  	52,00 55,00 57,00 60,00 Auf Anfrage ^{2, 3, 4}	● - - - -	- ● - -	- - ● -	- - - ●	- - - -
Mercedes-Benz Garantie-Paket Verlängern Sie ganz einfach Ihren Schutz vor unvorhersehbaren Reparaturen. Das Mercedes-Benz Garantie-Paket gibt Ihnen nach Ablauf der Neufahrzeug-Garantie finanzielle Sicherheit. Sie können es günstig bereits beim Neufahrzeugkauf oder erst zu einem späteren Zeitpunkt abschließen und bis ins 12. Laufjahr Ihres Fahrzeugs immer wieder verlängern. Sie sichern sich damit umfangreiche Garantie- und Reparaturleistungen ⁵ von Ihrem Mercedes-Benz Service.	  	Kaufpreis ⁶ inkl. gesetzl. Steuer.					
Garantie-Paket: 12 Monate im Anschluss an die Neufahrzeug-Garantie		515,00 635,00	● -	● -	● -	● -	- ●
Garantie-Paket: 24 Monate im Anschluss an die Neufahrzeug-Garantie		1.139,00 1.315,00	● -	● -	● -	● -	- ●
Garantie-Paket: 36 Monate im Anschluss an die Neufahrzeug-Garantie		1.889,00 2.309,00	● -	● -	● -	● -	- ●

● lieferbar gegen Mehrpreis

○ als Sonderausstattung ohne Mehrpreis lieferbar

S Serienausstattung

- nicht lieferbar

Finanzdienstleistungen und Versicherungen.

Leasing und Finanzierung

Profitieren Sie von der Mercedes-Benz Qualität, Zuverlässigkeit und Sicherheit auch in Ihren finanziellen Angelegenheiten. Dank attraktiver Leasing- und Finanzierungsprodukte von der Mercedes-Benz Leasing Deutschland GmbH und der Mercedes-Benz Bank AG haben Sie flexible Möglichkeiten, sich Ihren Wunsch eines neuen Mercedes zu erfüllen.



Mobilität mit maximaler Flexibilität

Neben individuellen Leasing- und Finanzierungsoptionen bieten Ihnen die Fahrzeug-Miete mit Mercedes-Benz Rent und das Abo Mercedes-Benz My Choice weitere Möglichkeiten, schnell und unkompliziert Ihren Traumwagen zu fahren. Erfahren Sie mehr unter www.mercedes-benz.de/passengercars/finance



Mercedes Credit Card

Die Mercedes Credit Card* ist auf höchste Ansprüche zugeschnitten. Mit der Mercedes Credit Card bezahlen Sie weltweit komfortabel und profitieren von Reise- und Versicherungsleistungen, automobilen Leistungen und finanziellen Freiheiten.

Das edle Design der Karte und die exklusiven Markenvorteile im Onlineshop, bei Driving Events und im Mercedes-Benz Museum machen den Unterschied.

Informieren Sie sich und beantragen Sie die neue Mercedes Credit Card unter: <https://www.mercedes-creditcard.de/>

*Kartenherausgebendes Institut und Vertragspartner ist die Landesbank Baden-Württemberg/BW-Bank.

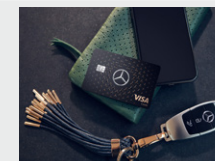

Leistungsstarker Versicherungsschutz

Sorgenfrei Mercedes fahren – Mit dem hervorragenden Versicherungsschutz unserer Versicherungspartner¹ ist Ihr Wagen – auch Ihr Elektro- oder Hybridfahrzeug – umfassend abgesichert. Im Schadenfall wird Ihr Fahrzeug in einer Mercedes-Benz Werkstatt repariert.

¹ Versicherer: HDI Versicherung AG, HDI-Platz 1, 30659 Hannover, vermittelt durch die Mercedes-Benz Bank AG, Siemensstraße 7, 70469 Stuttgart.

R+V Allgemeine Versicherung AG, Raiffeisenplatz 1, 65189 Wiesbaden, vermittelt durch die Mercedes-Benz Bank AG, Siemensstraße 7, 70469 Stuttgart.

Es gelten die allgemeinen Versicherungsbedingungen.



Finanzielle Sicherheit für Ihren Mercedes-Benz

Erweitern Sie die Leistungen Ihrer Vollkaskoversicherung durch den Kaufpreis-schutz², welcher bei Totalschaden, Diebstahl oder Zerstörung bis zu 48 Monate lang die Lücke zwischen Kaufpreis und Wiederbeschaffungswert schließt. Erfahren Sie mehr über die Versicherungen unter www.mercedes-benz.de/passengercars/finance/insurance

² Versicherer: Zurich Insurance plc Niederlassung für Deutschland, Platz der Einheit 2, 60327 Frankfurt/Main vermittelt durch die Mercedes-Benz Bank AG. Es gelten die allgemeinen Versicherungsbedingungen.



Fahrzeugabholung.

Mehr Informationen zur Fahrzeugabholung im Kundencenter finden Sie in unserer praktischen Web-App.



Bequem den QR-Code scannen oder www.mbkundencenter.com besuchen.

Besuchen Sie die Erfinder des Automobils und erleben Sie Ihre ganz persönlichen Sternstunden in einem der Mercedes-Benz Kundencenter. Erfahren Sie hautnah, wie wir mit modernster Technik Fahrzeuge nach den individuellen Wünschen unserer Kunden entstehen lassen, und nehmen Sie an einer Werkbesichtigung durch unsere Automobilfertigung teil!

Mercedes-Benz Kundencenter Bremen

Erleben Sie das Werk in Bremen als Kompetenzzentrum der C-Klasse: Limousine, T-Modell, Coupé, Cabriolet und GLC oder als Sportwagenschmiede für SL, SLC, E-Klasse Coupé und E-Klasse Cabriolet und unsere vollelektrischen EQ-Modelle EQC und EQE. Lernen Sie unseren Geländewagen-Parcours „The Rock“ kennen und stellen Sie den GLC auf die Probe. Das Kundencenter freut sich darauf, seinen Gästen einen unvergesslichen Tag zu bereiten.

Die Abholung Ihres neuen EQS ist im Mercedes-Benz Kundencenter Bremen gegen einen Aufpreis von 595,00 € (inklusive Mehrwertsteuer) möglich.

Im Holter Feld 10
28309 Bremen
Telefon: +49 (0) 30 2694 1010
E-Mail:
kundencenter.bremen@mercedes-benz.com



Mercedes-Benz Kundencenter Rastatt

Gehen Sie mit auf Entdeckungstour und werden Sie Zeuge, wie die A- und B-Klasse sowie der GLA und der vollelektrische EQA im Mercedes-Benz Werk Rastatt, dem Kompetenzzentrum der Kompaktfahrzeuge, entstehen. Auf dem neuen Erlebnis-Parcours „A-Rock“ wird das Fahren zum Abenteuer. Offroad Begeisterte können sich hier von der Qualität des im Werk Rastatt produzierten GLA selbst überzeugen. Erleben Sie bei uns einen Tag wie keinen anderen! Wir freuen uns auf Sie.

Die Abholung Ihres neuen EQS ist im Mercedes-Benz Kundencenter Rastatt gegen einen Aufpreis von 595,00 € (inklusive Mehrwertsteuer) möglich.

Gottlieb-Daimler-Straße
76437 Rastatt
Telefon: +49 (0) 30 2694 1010
E-Mail:
kundencenter.rastatt@mercedes-benz.com



Mercedes-Benz Kundencenter Sindelfingen

Das Mercedes-Benz Werk Sindelfingen ist Kompetenzzentrum für Fahrzeuge der Ober- und Luxusklasse. Hier entstehen EQS, S- und E-Klasse sowie CLS und Mercedes-AMG GT. Im Kundencenter in Sindelfingen trifft Tradition auf Moderne. Seit 1953 können Kunden auf Wunsch ihren neuen Mercedes direkt im Werk in Empfang nehmen. Die neu gestalteten Räumlichkeiten des Kundencenters bieten Ihnen mehr Anlass denn je für einen Besuch. Überzeugen Sie sich selbst!

Die Abholung Ihres neuen EQS ist im Mercedes-Benz Kundencenter Sindelfingen für Sie kostenlos.

Käsbrunnlestraße 25/1
71063 Sindelfingen
Telefon: +49 (0) 30 2694 1010
E-Mail:
kundencenter.sindelfingen@mercedes-benz.com



AMG Kundencenter in Affalterbach

Eine Begegnung der unvergesslichen Art erwartet Sie in Affalterbach: Das Headquarter von Mercedes-AMG ist der ideale Ort, um Ihren neuen Traumwagen entgegenzunehmen. In der Heimat der Driving Performance spüren Sie den AMG-Spirit hautnah. Bei einer Werksführung lernen Sie die berühmte Motorenmanufaktur kennen und erleben die Philosophie „One Man - One Engine“ in Aktion. Nach einer Stärkung in der AMG Private Lounge ist es soweit: Ihr Mercedes-AMG erwartet Sie. Genießen Sie den Augenblick! Sobald Sie bereit sind, macht Sie Ihr AMG-Experte mit der Technik vertraut. Und dann starten Sie mit einem vollgetankten Fahrzeug und einer kleinen Überraschung zu Ihrer ersten Fahrt.

Die Abholung Ihres neuen Mercedes-AMG EQS ist im Kundencenter Affalterbach gegen einen Aufpreis von 1.390 € (inklusive Mehrwertsteuer) möglich.

Mercedes-AMG GmbH
Daimlerstraße 1
71563 Affalterbach
Telefon: +49 7144 -302 0
E-Mail:
fahrzeugabholung-amg@mercedes-benz.com



Fragen Sie Ihren Mercedes-Benz Vertragspartner zu näheren Details.

Mercedes me connect.

Voraussetzung:

Für die Nutzung der nachfolgend aufgeführten Dienste ist eine Registrierung im Mercedes me Portal sowie die Zustimmung zu den Nutzungsbedingungen für die Mercedes me connect Dienste notwendig. Zusätzlich muss das jeweilige Fahrzeug mit dem Benutzerkonto verknüpft sein. Nach Ablauf der initialen Laufzeit können die Dienste kostenpflichtig verlängert werden. Die erstmalige Aktivierung der Dienste ist innerhalb von 1 Jahr ab Erstzulassung oder Inbetriebnahme durch den Kunden möglich, je nachdem was zuerst erfolgt.

	Vertragsrechtliche Einschränkungen	MBUX
Komfortpakete Wartungsmanagement, Unfallmanagement, Pannenmanagement, Telediagnose, Fahrzeugdiagnos	Unbegrenzte Laufzeit	S
Vorrüstung für Navigationsdienste (01U) Wo auch immer Sie hinfahren, Sie sind bestens informiert. Ihr Fahrzeug beantwortet Ihnen Fragen zu Ihrer Reise. Sie erfahren die Anzahl aktuell verfügbarer Parkplätze oder das aktuelle Wetter. Damit gelingt Ihnen die Reiseplanung noch leichter.	Lokale Suche/Anzeige Park- und Wetterinformationen 3 Jahre ab Aktivierung kostenfrei nutzbar	S
Vorrüstung für Remote- und Navigationsdienste (13U) Navigation mit Electric Intelligence und die aktive Reichweiten-Überwachung schaffen Reichweitensicherheit. Die Routenberechnung berücksichtigt den aktuellen Verbrauch und Streckenverlauf. Ihr Fahrzeug plant notwendige Ladestops mit ein und überprüft, ob die gewünschte Ladesäule frei ist.	ab Aktivierung kostenfrei nutzbar	S
Vorrüstung für Live Traffic Information (367) Live Traffic Information empfängt in Echtzeit präzisere und aktuellere Verkehrsdaten als übliche Systeme und optimiert die dynamische Routenführung. Sie können auf viele Situationen reagieren und Staus sowie Stop-and-go-Verkehr einfach umfahren. So kommen Sie stressfrei, auf dem besten Weg und schneller an Ihr Ziel.	7 Jahre ab Aktivierung kostenfrei nutzbar	S
Remote und Charging Services Premium (39U) Die Remote und erweiterten Charging Services Premium verbinden Sie mit Ihrem Fahrzeug. Sie können es lokalisieren sowie Funktionen fernbedienen. Mit Mercedes me Charge* beziehen Sie Strom an vielen öffentlichen Ladestationen bei größtmöglicher Kostentransparenz und zentraler Abrechnung. Auch im Paket: 1 Jahr Schnellladen bei IONITY ohne Ladekosten	Remote Services und Mercedes me Charge 1 Jahr ab Aktivierung kostenfrei nutzbar IONITY 1 Jahr ab Aktivierung kostenfrei nutzbar	S
Vorrüstung für digitale Schlüsselübergabe (20U) Teilen Sie Ihr Fahrzeug mit Freunden und Familienmitgliedern – egal, wo Sie gerade sind und einfach per Mercedes me App. Sie behalten die Kontrolle und entscheiden, wem Sie Ihren Mercedes überlassen. Über die App entriegeln Sie Ihr Fahrzeug aus der Ferne und aktivieren den hinterlegten Fahrzeugschlüssel für den am Fahrzeug befindlichen Nutzer.	3 Jahre ab Aktivierung kostenfrei nutzbar	●

Mercedes me connect.

Voraussetzung:

Für die Nutzung der nachfolgend aufgeführten Dienste ist eine Registrierung im Mercedes me Portal sowie die Zustimmung zu den Nutzungsbedingungen für die Mercedes me connect Dienste notwendig. Zusätzlich muss das jeweilige Fahrzeug mit dem Benutzerkonto verknüpft sein. Nach Ablauf der initialen Laufzeit können die Dienste kostenpflichtig verlängert werden. Die erstmalige Aktivierung der Dienste ist innerhalb von 1 Jahr ab Erstzulassung oder Inbetriebnahme durch den Kunden möglich, je nachdem was zuerst erfolgt.

	Vertragsrechtliche Einschränkungen	MBUX
Aufnahme von Fahranfänger- und Parkdienstmodus (P16) Der Fahranfänger- und Parkdienstmodus kann das Unfallrisiko senken, wenn Sie Ihr Fahrzeug Personen mit weniger Erfahrung im Verkehr leihen oder an einen Parkdienst übergeben. Die Aktivierung der Modi reduziert die Höchstgeschwindigkeit und hemmt die Beschleunigung. Gleichzeitig sind sportliche Fahrprogramme und die Deaktivierung des ESP® gesperrt. Enthält Fahranfängermodus (40U) und Parkdienstmodus (41U)	Unbegrenzte Laufzeit	●
Mercedes-Benz Notrufsystem (351) Das Mercedes-Benz Notrufsystem kann im Notfall für den entscheidenden Zeitvorteil sorgen. Über ein Kommunikationsmodul mit eigener SIM-Karte wird bei einem erkannten Unfall automatisch ein Notruf ausgelöst, der die Zeit bis zum Eintreffen von Rettungskräften verkürzen kann. Der Notruf kann auch manuell ausgelöst werden, um Hilfe zu organisieren.	10 Jahre	Keine Nutzungsvoraussetzungen
Kommunikationsmodul (5G) für die Nutzung von Mercedes me connect Diensten (382) Das Kommunikationsmodul mit fahrzeugfester, 5G-fähiger SIM-Karte bietet Ihnen ein Plus an Komfort und Sicherheit. Es vernetzt Sie mit Ihrem Fahrzeug - und das Fahrzeug mit der Infrastruktur wie dem Mercedes-Benz-Server oder dem Internet. Dadurch können Sie Dienste wie die Live Traffic Information von Mercedes me connect nutzen.	Unbegrenzte Laufzeit	Keine Nutzungsvoraussetzungen

Immer einen Besuch wert:

Verlängern Sie nach dem kostenlosen Nutzungszeitraum Ihre Mercedes me connect Produkte und buchen Sie auf Wunsch weitere hinzu. Rüsten Sie Ihr Fahrzeug nachträglich dauerhaft mit bestimmten Sonderausstattungen aus – on-demand Ausstattung macht es möglich. Werfen Sie einen Blick auf das einfache, flexible Angebot und bleiben Sie up-to-date mit zukünftigen Innovationen.

Besuchen Sie den Mercedes me Store hier: <https://shop.mercedes-benz.com/de-de/connect/>

Ihr Weg, um diese Dienste nutzen zu können:

Rufen Sie die Seite Mercedes me connect (<https://me.mercedes-benz.com>) auf und klicken Sie dann auf „Registrieren“. Geben Sie jetzt die geforderten Daten ein und klicken Sie anschließend auf „Registrieren“.

Im Anschluss erhalten Sie eine E-Mail. Klicken Sie in dieser auf den Link „Registrierung abschließen“ und legen Sie Ihr individuelles Passwort fest. Klicken Sie nun auf „Nutzungsbedingungen akzeptieren“. Lesen Sie die Nutzungsbedingungen durch und akzeptieren Sie diese. Ihr Fahrzeug können Sie nun mit Ihrem Profil bei Ihrem Mercedes-Benz Partner verknüpfen lassen. Hierfür ist Ihre E-Mail-Adresse, der Fahrzeugschein und der Ausweis notwendig. Richten Sie sich anschließend auf Ihrem Smartphone/Tablet die Seite <http://connect.mercedes.me> ein oder laden Sie die Mercedes App me auf Ihr Smartphone, um die Dienste bequem von überall zu nutzen.



Mercedes-Benz ist einer der Gründungspartner der Stiftung „Laureus Sport for Good Foundation“.

Seit der Stiftungsgründung im Jahr 2000 unterstützt und fördert Mercedes-Benz die Ziele und Werte dieses weltweiten, gemeinnützigen Programms: mit sozialen Sportprojekten das Leben von benachteiligten oder kranken Kindern und Jugendlichen zu verbessern. Laureus wurde zu einem grundlegenden Bestandteil der gesellschaftlichen Verantwortung von Mercedes-Benz. Jeder neue Mercedes ist daher ein Botschafter dieser Werte. Mit dem Kauf eines Mercedes unterstützen Sie die Stiftung „Laureus Sport for Good Foundation“.

Speicherung technischer Daten im Fahrzeug: Elektronische Fahrzeugkomponenten (z.B. Airbag-Steuergerät, Motorsteuergerät, etc.) enthalten Datenspeicher für technische Fahrzeugdaten, wie z. B. Meldungen im Falle von Funktionsstörungen, Geschwindigkeit des Fahrzeuges, Bremsstärke oder Funktionsweise von Rückhalte- und Fahrerassistenz-Systemen im Falle eines Unfallereignisses (Audio- und Videodaten werden nicht gespeichert). Die Daten werden flüchtig, punktuell als Momentaufnahme z. B. im Falle einer Störungsmeldung, über einen sehr kurzen Aufzeichnungszeitraum (maximal wenige Sekunden) z. B. im Falle eines Unfalls oder in zusammengefasster Form z. B. zur Bewertung der Bauteilbeanspruchung gespeichert. Die gespeicherten Daten können über Schnittstellen im Fahrzeug ausgelesen, von geschulten Technikern zur Diagnose und Behebung etwaiger Funktionsstörungen oder vom Hersteller zur Analyse und zur weiteren Verbesserung von Fahrzeugfunktionen verarbeitet und genutzt werden. Auf Wunsch des Kunden können Daten auch als Basis für weitere optionale Dienstleistungen dienen. Eine Übertragung der Daten aus dem Fahrzeug heraus an den Hersteller bzw. Dritte erfolgt grundsätzlich nur aufgrund gesetzlicher Erlaubnis (z.B. Fahrzeugnotruf e-Call), oder aufgrund vertraglichen Einverständnisses mit dem Kunden unter Berücksichtigung des Datenschuttsrechts. Weitere Informationen zu gespeicherten Daten im Fahrzeug befinden sich in der Betriebsanleitung des Fahrzeugs. Diese finden Sie gedruckt und interaktiv im Fahrzeug oder online unter www.mercedes-benz.de/betriebsanleitung.

Nach Redaktionsschluss können sich am Produkt Änderungen ergeben haben.

Mercedes-Benz AG, Mercedes-Benz Cars Vertrieb Deutschland, Mühlenstraße 30, 10243 Berlin, MBD/VPM (aktualisiert: 11. Juni 2024)

www.mercedes-benz.de