



Der neue GLC.

Gültig ab 29. August 2023

Mercedes-Benz



Der neue Mercedes-Benz GLC

Willkommen.

Das dynamischste Fahrzeug in der erfolgreichen SUV-Familie von Mercedes-Benz. Hier erfahren Sie alles, was Sie über Ihren neuen GLC wissen möchten.

Die Broschüre ist zu 100% interaktiv, so dass Sie die Inhalte nach Belieben erkunden können.



Der neue Mercedes-Benz GLC: dynamisch und kraftvoll

> Händlersuche

> Konfigurator

Highlights >

Modellpreise >

Typen >

Mercedes-AMG

Sonderausstattungen >

Laden und Förderung >

Digitale Extras >

Services >

Der neue Mercedes-Benz GLC

Highlights.



Luxuriöse Dimensionen und sportliches Exterieur.

Die sechs Zentimeter zusätzliche Fahrzeuglänge verleihen dem GLC eine gestreckte und dadurch dynamischere Silhouette. Neue Design-Elemente, wie die auf den Türen montierten Außenspiegel und die Formkanten an den Radhäusern sowie die optionalen Trittbretter, erzeugen eine sportlich-elegante Offroad-Optik.





Mehr Leistung, weniger Verbrauch:

Dank Innovationen wie dem integrierten Startergenerator mit 48-Volt-Bordnetz schaffen es die 4-Zylinder-Motorisierungen mit Allradantrieb 4MATIC, Fahrdynamik und Effizienz gleichermaßen zu optimieren.

Allrounder in Bestform.

Neben der Fahrzeuglänge ist auch die sportliche Ausstrahlung des GLC gewachsen: Die serienmäßige AVANTGARDE Line fährt im Vergleich zur Vorgängerbaureihe auf 45,7 cm (18") Leichtmetallrädern. Auf Wunsch bringen AMG Line und Night-Paket noch mehr sportliche und individuelle Akzente.





Moderner Luxus - neu interpretiert.

Die fließenden Formen und die edlen Materialien heben den modernen Luxus im Innenraum des GLC auf ein neues Niveau. Das stilvoll-sportliche Cockpit ist noch mehr auf den Fahrer fokussiert. Dazu trägt auch das überarbeitete Bedien- und Anzeigekonzept bei, das voll auf Digitalisierung setzt.



Digitalisiertes Bedien- und Anzeigekonzept.

Das Bedien- und Anzeigekonzept ist eng mit dem der C- und S-Klasse verwandt und umfangreich digitalisiert.

Das freistehende, digitale Fahrerdisplay ersetzt das konventionelle Kombiinstrument. Viele Inhalte, wie Reise, Navigation oder Audio, können im Vollbildmodus angezeigt werden.

Das rahmenlose Zentralsdisplay (868) in der Mittelkonsole mit 30,2 cm (11,9") Displaydiagonale wird über Touch-Befehle bedient. Es ist leicht zum Fahrer geneigt, damit er es besser ablesen und bedienen kann.

Individualisierung für ein einzigartiges Ambiente.

Das AVANTGARDE Interieur gehört bereits zur Serienausstattung. Mit der AMG Line Interieur können sie den Innenraum noch individueller und dynamischer gestalten.



Fahrassistenz-Systeme für teilautomatisiertes Fahren.

Fahrassistenz-Systeme ermöglichen teilautomatisiertes Fahren (Level 2).¹ Auch wenn der Fahrer den Verkehr ständig im Blick behalten muss, können die Assistenten im GLC zeitweilig selbstständig beschleunigen, bremsen und die Spur halten. So kann der Fahrer in anstrengenden und ermüdenden Fahrsituationen entlastet werden.

¹ Unsere Fahrerassistenz- und Sicherheitssysteme sind Hilfsmittel und entbinden Sie nicht von Ihrer Verantwortung als Fahrer. Beachten Sie die Hinweise in der Betriebsanleitung und die dort beschriebenen Systemgrenzen.



Erweiterte Offroad-Möglichkeiten.

Allradantrieb 4MATIC, DYNAMIC SELECT Offroad-Fahrprogramm und Bergabfahrhilfe (DSR) helfen dabei, dass sich der GLC auch abseits befestigter Straßen gut zurechtfindet. Die Plug-in-Hybrid-Modelle fahren im Offroad-Fahrprogramm bevorzugt rein elektrisch. Erstmals zeigt der spezielle Offroad-Modus Informationen über die Offroad-Tour im Zentraldisplay des GLC an. Neu ist auch die transparente Motorhaube i. V. m. der optionalen 360°-Kamera, die den Bereich vor dem Fahrzeug auf dem Zentraldisplay sichtbar macht und die Fahrt im Gelände dadurch erleichtert.



Größerer und besser nutzbarer Laderaum.

Ob für Passagiere, Utensilien oder Gepäck: Der Innenraum des GLC ist geräumig und sehr gut nutzbar. Die Fondsitzelehnen lassen sich bei Bedarf in eine Cargo-Stellung bringen. Damit vergrößert sich das Laderaumvolumen auf 620 Liter (470 Liter Plug-in-Hybrid) – das ist Benchmark unter den Wettbewerbern und eine Steigerung um 70 Liter (75 Liter Plug-in-Hybrid) gegenüber der Vorgängerbaureihe.

Fahrverhalten nach Wunsch: die Fahrwerke.

Mit den verschiedenen Fahrwerksvarianten lässt sich der GLC ausgezeichnet an alle individuellen Bedürfnisse anpassen. Serienmäßig ist er mit dem AGILITY CONTROL Fahrwerk mit selektivem Dämpfungssystem ausgestattet.

Das Technik-Paket (PAD) ermöglicht die breiteste Range verschiedener Fahrerlebnisse. Es beinhaltet die Luftfederung AIRMATIC, die von sportlich-straft bis zu sanft-komfortabel alle Gangarten beherrscht. Zudem lässt sich das Fahrzeugniveau anpassen, beispielsweise für mehr Bodenfreiheit bei Fahrten im Gelände



Der neue Mercedes-Benz GLC

Präzises Fahren in unwegsamem Gelände mit „transparenter Motorhaube“



Menschliches Sichtfeld

Digitales Sichtfeld

MBUX Offroad-Screen inklusive „transparenter Motorhaube“:

Virtueller Blick durch den Motorraum unter das Fahrzeug (bis 8 km/h).

Exakte Position und Lenkwinkel der Vorderräder.

Hindernisse auf dem Fahrweg werden frühzeitig erkannt.





Digitale Extras - Smarte Lösungen, die Ihr Leben bereichern

Intelligenter.

Modernste Technologien bereichern Ihr Fahrerlebnis mit einer großen Funktionsvielfalt für Unterhaltung, Komfort, Sicherheit oder Navigation. Personalisieren Sie Ihren Mercedes-Benz bequem über Ihr Smartphone oder Ihr MBUX-Multimediasystem.

Mehr wie ich.

Immer ganz persönlich – mit den Digitalen Extras greifen Sie zum Beispiel mit Profilen auf Ihre persönlichen Einstellungen zurück. Diese geben Ihnen auf Basis Ihres Verhaltens intelligente Empfehlungen, um die Dienste an Ihre Vorlieben anzupassen.

Menschlicher.

Technologie trifft auf Empathie: Damit Ihr Mercedes-Benz so flexibel ist wie Sie, sind die Digitalen Extras so konzipiert, dass die Interaktion mit dem In-Car-Infotainment und der Sprachsteuerung so natürlich, intuitiv und menschlich daherkommt wie möglich.

Der neue Mercedes-Benz GLC

Plug-In-Hybrid.





Allrounder in Bestform.

Die Plug-in-Hybride des neuen GLC bieten im Vergleich zur Vorgängerbaureihe deutlich mehr Reichweite: Sie erreichen nach WLTP eine elektrische Reichweite von über 100 km und können damit viele Fahrten lokal emissionsfrei zurücklegen. Dank der optionalen Schnellladefunktion lassen sie sich unterwegs mit bis zu 60 kW Ladeleistung aufladen. Der 100 kW (136 PS) starke Elektroantrieb lässt sich sowohl mit einem Benzin- als auch mit einem Dieselmotor kombinieren. Beide Varianten fahren mit Allradantrieb.

Der neue GLC Plug-in-Hybrid - Ready for it.

- Drei zusätzliche DYNAMIC SELECT Fahrprogramme Electric, Battery Level und Hybrid
- Offroad-Fahrprogramm mit bevorzugt rein elektrischem Antrieb
- Spezieller Mercedes me Charge Dienst (38U): mit nur einem Vertrag europaweit Zugang zu einer Vielzahl öffentlicher Ladestationen
- Haptisches Fahrpedalmodul, das mit einem zusätzlichen Druckpunkt des Fahrpedals den Verbrennungsmotor zuschaltet
- 140 km/h Höchstgeschwindigkeit mit rein elektrischem Antrieb
- Fahrwerk (485) mit 20 mm mehr Bodenfreiheit und Niveauregulierung (480) an der Hinterachse für ein beladungsunabhängiges Fahrzeugniveau
- 470 l mit Fondsitzelehnen in Cargo-Stellung





Spotlight: GLC 300 e 4MATIC

Der GLC 300 e 4MATIC ist ein besonders dynamisches Beispiel der Plug-in-Hybrid Technologie bei Mercedes-Benz.

Das zeigen auch die Modell Highlights:

- Äquivalente rein elektrische Reichweite kombiniert¹: 119 – 130 km
- Nennleistung (Elektro) (kW/PS): 100/136
- Systemleistung (kW/PS): 230/313
- Drehmoment bei Systemleistung (Nm): 550 Nm
- Höchstgeschwindigkeit (km/h): 140 km/h (elektrisch)/218 km/h
- Beschleunigung 0-100 km/h (s) in 6,7 s

Intelligentes Antriebsmanagement.

- Radarbasierte Rekuperation: Die radarbasierte Verzögerung bremst das Fahrzeug bei Bedarf automatisch. Aus Bremsenergie wird elektrische Energie erzeugt, die Ihnen dann zur Verfügung steht.
- Der ECO Assistent überwacht zusätzlich, ob ein Tempolimit oder ein Gefälle voraus ist und empfiehlt dem Fahrer, den Fuß vom Gaspedal zu nehmen.



¹Die angegebenen Werte sind die ermittelten „WLTP-CO2-Werte“ i.S.v. Art. 2 Nr. 3 Durchführungsverordnung (EU) 2017/1153. Die Kraftstoffverbrauchswerte wurden auf Basis dieser Werte errechnet. Stromverbrauch [und Reichweite] wurde[n] auf Grundlage der VO 2017/1151/EU ermittelt.

Der neue Mercedes-Benz GLC

Modellpreise.



Wählen Sie Ihre Motorvariante:

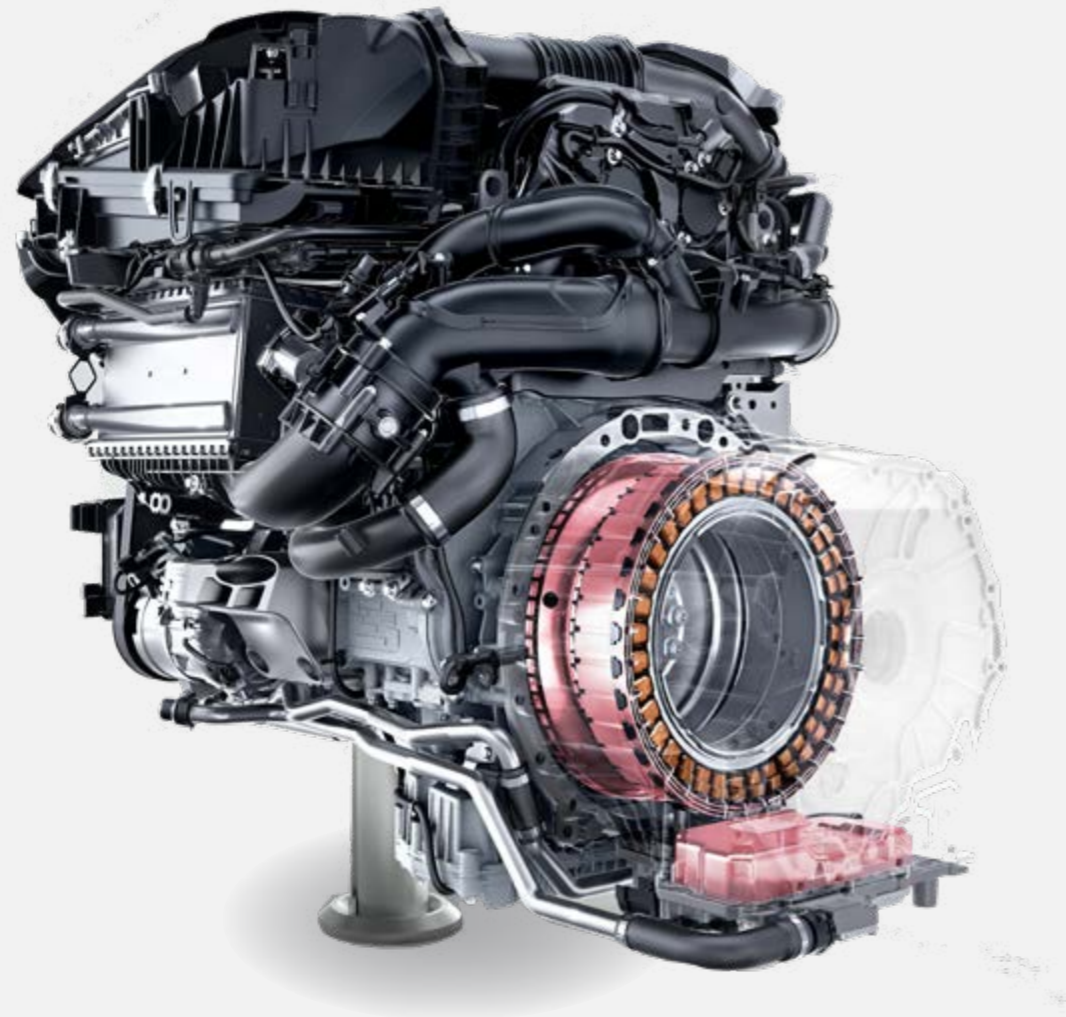

Benziner



Diesel

GLC – Modellvarianten und technische Daten.

| | Motor Hubraum (cm ³) Zylinder | Leistung ² kW (PS) Drehmoment ² (Nm) | Getriebe | Höchstgeschwindigkeit (km/h) Beschleunigung 0-100 km/h (s) | Verbrauch EU kombiniert ¹ (l/100 km) CO ₂ -Emissionen kombiniert ¹ (g/km) | Einstiegstyp | Serien- ausstattung Preis Euro inkl. MwSt. exkl. MwSt. |
|-------------------------|---|--|-----------|---|---|----------------------------|--|
| GLC 200 4MATIC | Benziner 1.999 4/R | 150 + 17 (204 + 23) 320 | 9G-TRONIC | 221 7,8 | 8,2 - 7,3 186 - 167 | AVANTGARDE Advanced | 59.809,40 50.260,00 |
| GLC 220 d 4MATIC | Diesel 1.993 4/R | 145 + 17 (197 + 23) 440 | 9G-TRONIC | 219 8,0 | 5,9 - 5,2 155 - 136 | AVANTGARDE Advanced | 62.415,50 52.450,00 |
| GLC 300 4MATIC | Benziner 1.999 4/R | 190 + 17 (258 + 23) 400 | 9G-TRONIC | 240 6,2 | 8,2 - 7,4 186 - 168 | AMG Line Advanced | 70.418,25 59.175,00 |

¹ Die angegebenen Werte sind die ermittelten WLTP-CO₂-Werte i.S.v. Art. 2 Nr. 3 Durchführungsverordnung (EU) 2017/1153. Die Kraftstoffverbrauchswerte wurden auf Basis dieser Werte errechnet. Stromverbrauch und Reichweite wurden auf Grundlage der VO 2017/1151/EU ermittelt.

² Angaben zur Nennleistung und zum Nenndrehmoment nach Verordnung (EG) Nr. 595/2009 in der gegenwärtig geltenden Fassung.



Jetzt Wunschrate berechnen: www.mercedes-benz.de/ratenrechner

Der mobile Ratenrechner: QR-Code scannen und ganz bequem die Leasing- und Finanzierungsraten für Ihren Mercedes berechnen.

GLC – Modellvarianten und technische Daten.

| | Motor Hubraum (cm ³) Zylinder | Leistung ² kW (PS) Drehmoment ² (Nm) | Getriebe | Höchstgeschwindigkeit (km/h) Beschleunigung 0-100 km/h (s) | Verbrauch EU kombiniert ¹ (l/100 km) CO ₂ -Emissionen kombiniert ¹ (g/km) | Einstiegstyp | Serien- ausstattung Preis Euro inkl. MwSt. exkl. MwSt. |
|-------------------------------|---|--|--------------------------|---|---|--------------------------|---|
| GLC 300 d 4MATIC | Diesel 1.993 4/R | 198 + 17 (269 + 23) 550 | 9G-TRONIC | 243 6,3 | 6,2 - 5,6 163 - 146 | AMG Line Advanced | 72.857,75 61.225,00 |
| Mercedes-AMG GLC 43 4MATIC | Benziner 1.991 4/R | 300 (408) 500 | AMG SPEEDSHIFT MCT 9G | 250 4,8 | 10,2 - 9,8 232 - 223 | AMG Line Premium | 86.870,00 73.000,00 |

¹ Die angegebenen Werte sind die ermittelten WLTP-CO₂-Werte i.S.v. Art. 2 Nr. 3 Durchführungsverordnung (EU) 2017/1153. Die Kraftstoffverbrauchswerte wurden auf Basis dieser Werte errechnet. Stromverbrauch und Reichweite wurden auf Grundlage der VO 2017/1151/EU ermittelt.

² Angaben zur Nennleistung und zum Nenndrehmoment nach Verordnung (EG) Nr. 595/2009 in der gegenwärtig geltenden Fassung.



Jetzt Wunschrate berechnen: www.mercedes-benz.de/ratenrechner

Der mobile Ratenrechner: QR-Code scannen und ganz bequem die Leasing- und Finanzierungsraten für Ihren Mercedes berechnen.

GLC – Modellvarianten und technische Daten – Plug-in-Hybride.

| | Motor Hubraum (cm ³) Zylinder | Getriebe | Nennleistung ² kW (PS) Drehmoment ² Nm Verbrennungs- motor | Nennleistung kW (PS) Drehmoment Nm E-Motor | Systemleistung kW (PS) Drehmoment Nm | Höchstgeschwindigkeit km/h Beschleunigung 0-100 km/h (s) elektr. Reichweite ¹ min. - max. km | Verbrauch gewichtet kombiniert ¹ l/100 km Stromverbrauch gewichtet kombiniert ¹ kWh/100 km | CO ₂ -Emissionen gewichtet kombiniert ¹ g/km Emissionsklasse | Einstiegstyp | Serien- ausstattung | Preis Euro inkl. MwSt. exkl. MwSt. |
|-------------------|---|-----------|--|--|---|--|---|---|-------------------|--------------------------------|--|
| GLC 300 e 4MATIC | Benziner 1.999 4/R | 9G-TRONIC | 150 (204) | 100 (136) | 230 (313) | 218 | 0,6 - 0,5 | 15,0-12,0 | AVANTGARDE | 73.649,10 | |
| | | | 320 | 440 | 550 | 6,7 | 22,5 - 20,4 | Euro 6d-ISC- FCM | | | Advanced |
| GLC 300 de 4MATIC | Diesel 1.993 4/R | 9G-TRONIC | 145 (197) | 100 (136) | 245 (333) | 217 | 0,5 - 0,4 | 14,0-10,0 | AVANTGARDE | 75.196,10 | |
| | | | 440 | 440 | 750 | 6,4 | 23,0 - 20,5 | Euro 6d-ISC- FCM | | | Advanced |

¹ Die angegebenen Werte sind die ermittelten WLTP-CO₂-Werte i.S.v. Art. 2 Nr. 3 Durchführungsverordnung (EU) 2017/1153. Die Kraftstoffverbrauchswerte wurden auf Basis dieser Werte errechnet. Stromverbrauch und Reichweite wurden auf Grundlage der VO 2017/1151/EU ermittelt.

² Angaben zur Nennleistung und zum Nenndrehmoment nach Verordnung (EG) Nr. 595/2009 in der gegenwärtig geltenden Fassung

³ Der zertifizierte elektrische Verbrauch wird in der Regel mit maximaler AC Ladeleistung durch ein Mode 3 Kabel bestimmt. Daher wird empfohlen, Fahrzeuge mit einer HV-Batterie bevorzugt an einer Wallbox oder einer AC-Ladestation mit einem Mode 3 Kabel zu laden, um kürzere Ladezeiten und einen besseren Ladewirkungsgrad zu erreichen.

⁴ Im realen Fahrbetrieb können Abweichungen im Vergleich zu den zertifizierten Normwerten auftreten. Die Realwerte werden von einer Vielzahl individueller Faktoren beeinflusst, z.B. individuelle Fahrweise, Umwelt- und Streckenverhältnisse.



Jetzt Wunschrate berechnen: www.mercedes-benz.de/ratenrechner

Der mobile Ratenrechner: QR-Code scannen und ganz bequem die Leasing- und Finanzierungsraten für Ihren Mercedes berechnen.

GLC – Modellvarianten und technische Daten – Plug-in-Hybride.

| | Motor Hubraum (cm ³) Zylinder | Getriebe | Nennleistung ² kW (PS) Drehmoment ² Nm Verbrennungs- motor | Nennleistung kW (PS) Drehmoment Nm E-Motor | Systemleistung kW (PS) Drehmoment Nm | Höchstgeschwindigkeit km/h Beschleunigung 0-100 km/h (s) elektr. Reichweite ¹ min. - max. km | Verbrauch gewichtet kombiniert ¹ l/100 km Stromverbrauch gewichtet kombiniert ¹ kWh/100 km | CO ₂ -Emissionen gewichtet kombiniert ¹ g/km Emissionsklasse | Einstiegstyp | Serien- ausstattung | Preis Euro inkl. MwSt. exkl. MwSt. |
|--|---|-----------|--|--|---|--|---|---|-------------------|--------------------------------|--|
| GLC 400 e 4MATIC | Benziner 1.999 4/R | 9G-TRONIC | 185 (252) | 100 (136) | 280 (381) | 237 | 0,6 - 0,5 | 15,0-12,0 | AVANTGARDE | 77.100,10 | |
| | | | 400 | 440 | 650 | 5,6 | 22,5 - 20,4 | Euro 6d-ISC-FCM | | | Advanced |
| Mercedes-AMG GLC 63 S E PERFORMANCE | Benziner 1.991 4/R | 9G-TRONIC | 350 (476) | 150 (204) | 500 (680) | 275 | 7,5 - 7,5 | 170,0 - 170,0 | AMG Line | 121.856,00 | |
| | | | 545 | 300 | 1020 | 3,5 | 12,0 - 12,7 | Euro 6d-ISC-FCM | | | Premium |

¹ Die angegebenen Werte sind die ermittelten WLTP-CO₂-Werte i.S.v. Art. 2 Nr. 3 Durchführungsverordnung (EU) 2017/1153. Die Kraftstoffverbrauchswerte wurden auf Basis dieser Werte errechnet. Stromverbrauch und Reichweite wurden auf Grundlage der VO 2017/1151/EU ermittelt.

² Angaben zur Nennleistung und zum Nenndrehmoment nach Verordnung (EG) Nr. 595/2009 in der gegenwärtig geltenden Fassung

³ Der zertifizierte elektrische Verbrauch wird in der Regel mit maximaler AC Ladeleistung durch ein Mode 3 Kabel bestimmt. Daher wird empfohlen, Fahrzeuge mit einer HV-Batterie bevorzugt an einer Wallbox oder einer AC-Ladestation mit einem Mode 3 Kabel zu laden, um kürzere Ladezeiten und einen besseren Ladewirkungsgrad zu erreichen.

⁴ Im realen Fahrbetrieb können Abweichungen im Vergleich zu den zertifizierten Normwerten auftreten. Die Realwerte werden von einer Vielzahl individueller Faktoren beeinflusst, z.B. individuelle Fahrweise, Umwelt- und Streckenverhältnisse.



Jetzt Wunschrate berechnen: www.mercedes-benz.de/ratenrechner

Der mobile Ratenrechner: QR-Code scannen und ganz bequem die Leasing- und Finanzierungsraten für Ihren Mercedes berechnen.

Der neue Mercedes-Benz GLC

Typen.



AVANTGARDE



Advanced

Preis excl. MwSt. **0€**
(Serie beinhaltet Sonderausstattung im Wert von 5.232,00€ /
für Plug-in-Hybride 5.733,00€)

- Sitzkomfort-Paket
- Spiegelpaket
- MBUX Navigation Premium

[> weitere Inhalte](#)



Advanced Plus

Preis excl. MwSt. **1.356€**

- Verkehrszeichen-Assistent
- Totwinkel-Assistent
- Memory-Paket

[> weitere Inhalte](#)



Advanced

AMG Line



Advanced

Preis excl. MwSt. **3.990€**

- Sitzkomfort-Paket
- Spiegelpaket
- MBUX Navigation Premium

[> weitere Inhalte](#)



Advanced Plus

Preis excl. MwSt. **5.345€**

- Verkehrszeichen-Assistent
- Totwinkel-Assistent
- Memory-Paket

[> weitere Inhalte](#)



Advanced



Premium

Preis excl. MwSt. **7.822€**

- Park-Paket mit 360°-Kamera
- DIGITAL LIGHT
- KEYLESS-GO Komfort-Paket

[> weitere Inhalte](#)



Advanced Plus



Advanced



Premium Plus

Preis excl. MwSt. **11.434€**

- Burmester® 3D-Surround-Soundsystem
- DIGITAL LIGHT mit Projektionsfunktion
- Head-up-Display

[> weitere Inhalte](#)



Premium



Advanced Plus



Advanced

Ausstattungsübersicht

| | AVANTGARDE Advanced (PSE) | AVANTGARDE Advanced Plus (PSI) | AMG Line Advanced (PSF) | AMG Line Advanced Plus (PSJ) | AMG Line Premium (PSN) | AMG Line Premium Plus (PSQ) |
|--|------------------------------|-----------------------------------|----------------------------|---------------------------------|---------------------------|--------------------------------|
| Serienausstattung | ● | ● | ● | ● | ● | ● |
| AVANTGARDE Interieur | ● | ● | | | | |
| AVANTGARDE Exterieur | ● | ● | | | | |
| AMG Line Interieur | | | ● | ● | ● | ● |
| AMG Line Exterieur | | | ● | ● | ● | ● |
| Bremsanlage mit größeren Bremsscheiben an der Vorderachse ¹ | | | ● | ● | ● | ● |
| | | + | | + | + | + |
| Einstiegsleisten, beleuchtet | | ● | | ● | ● | ● |
| Totwinkel-Assistent | | ● | | ● | ● | ● |
| Individualisierungs-Paket | | ● | | ● | ● | ● |
| Fahrersitz elektrisch einstellbar mit Memory-Funktion | | ● | | ● | ● | ● |
| Verkehrszeichen-Assistent | | ● | | ● | ● | ● |
| ★ Park-Paket mit 360°-Kamera | | | | | ● | ● |
| ★ DIGITAL LIGHT | | | | | ● | ● |
| ★ KEYLESS-GO Komfort-Paket | | | | | ● | ● |
| Wärme- und geräuschkämmendes Akustikglas | | | | | ● | ● |
| MBUX Augmented Reality für Navigation | | | | | ● | ● |
| Klimatisierungsautomatik THERMOTRONIC mit 4 Klimazonen | | | | | | ● |
| DIGITAL LIGHT mit Projektionsfunktion | | | | | | ● |
| ★ Burmester® 3D-Surround-Soundsystem | | | | | | ● |
| ★ Head-up-Display ² | | | | | | ● |
| ★ Panorama-Schiebedach | | | | | | ● |

★ Diese Sonderausstattung ist für alle Typen erhältlich

¹ Alle Plug-in-Hybride erhalten Bremsanlage mit größeren Bremsscheiben an der Vorderachse (U29) in Serie.

² Verfügbar ab dem Typen AVANTGARDE Advanced Plus (PSI)/AMG Line Advanced Plus (PSJ)



AVANTGARDE



Advanced

Preis excl. MwSt. **0€**
 (Serie beinhaltet Sonderausstattung im Wert von 5.232,00€ /
 für Plug-in-Hybride 5.733,00€)

- Sitzkomfort-Paket
- Spiegelpaket
- MBUX Navigation Premium

[> weitere Inhalte](#)



Advanced Plus

Preis excl. MwSt. **1.356€**

- Verkehrszeichen-Assistent¹
- Totwinkel-Assistent¹
- Memory-Paket

[> weitere Inhalte](#)

+

Advanced

¹ Unsere Fahrerassistenz- und Sicherheitssysteme sind Hilfsmittel und entbinden Sie nicht von Ihrer Verantwortung als Fahrer. Beachten Sie die Hinweise in der Betriebsanleitung und die dort beschriebenen Systemgrenzen.

Serienausstattung

EXTERIEUR

AVANTGARDE Exterieur (P15)

LED High Performance-Scheinwerfer (632)

45,7 cm (18") Leichtmetallräder im 5-Doppelspeichen-Design (R74)

Dachreling glanzeloxiertes Aluminium (725)

Wärmedämmend dunkel getöntes Glas (840)

INTERIEUR

AVANTGARDE Interieur (P14)

Chrom-Paket Interieur (901)

Ambientebeleuchtung (891)

Ledernachbildung ARTICO / Stoff Tomasi (301A)

Zierelemente Rautenoptik silbergrau (H50)

Mittelkonsole in Schwarz hochglänzend (757)

Multifunktions-Sportlenkrad in Leder (L3E)

EASY-PACK Laderaumabdeckung (723)

Kofferraumkomfort-Paket (942)

Ablage-Paket (30P)

Warnweste für Fahrer (70B)

Fußmatten Velours (U12)

4-Wege-Lordosenstütze (U22) / Sitzkomfort-Paket (P65)

Sitzheizung für Fahrer und Beifahrer (873)

Doppelcupholder (310)

Zentraldisplay (11.9") (868)

Fahrerdisplay (12.3") (464)

Innenraumlicht-Paket (876)

TECHNIK

EASY-PACK Heckklappe (890)

TIREFIT (B51)

MBUX Navigation Premium (PBG)

Remote Services (00U)

MBUX Multimediasystem (521)

Erweiterte Funktionen MBUX (355)

Aktiver Spurhalte-Assistent (243)¹

Smartphone Integration (14U)

Kabelloses Ladesystem für mobile Endgeräte vorn (897)

USB-Paket (75B)

Fingerabdruck Scanner (321)

Klimatisierungsautomatik THERMATIC mit 2 Klimazonen (580)

Vorrüstung für digitale Schlüsselübergabe (20U)

Adaptiver Fernlicht-Assistent (608)¹

Scheibenwischer mit Regensensor (345)

Spiegel-Paket (P49)

Park-Paket mit Rückfahrkamera (P44)¹

TEMPOMAT

Offroad-Fahrprogramm

Bergabfahrhilfe Downhill Speed Regulation - DSR

PLUG-IN-HYBRIDE

Bremsanlage mit größeren Bremsscheiben an der Vorderachse (U29)

Wechselstrom-Ladesystem (AC-Laden) (82B)

Remote und Charging Services Plus (38U)

Ladekabel für Haushaltssteckdose, 5m, glatt (B30)

Ladekabel für Wallbox und öffentliche Ladestation, 5m, glatt (9B2)

45,7 cm (18") Leichtmetallräder im 5-Speichen-Design (R32)

Vorklimatisierung über Hochvoltbatterie für Heizen und Kühlen

¹ Unsere Fahrerassistenz- und Sicherheitssysteme sind Hilfsmittel und entbinden Sie nicht von Ihrer Verantwortung als Fahrer. Beachten Sie die Hinweise in der Betriebsanleitung und die dort beschriebenen Systemgrenzen.



AVANTGARDE Advanced

Serienausstattung

(Serie beinhaltet Sonderausstattung im Wert von 5.232,00€ / für Plug-in-Hybride 5.733,00€)

- Sitzheizung für Fahrer und Beifahrer (873)
- Park-Paket mit Rückfahrkamera (P44)¹
- MBUX Navigation Premium (PBG)
- Aktiver Spurhalte-Assistent (243)¹
- Klimatisierungsautomatik THERMATIC mit 2 Klimazonen (580)
- USB-Paket (75B)
- Multifunktions-Sportlenkrad in Leder (L3E)
- Spiegel-Paket (P49)
- Sitzkomfort-Paket (P65)
- 4-Wege-Lordosenstütze (U22)
- Kofferraumkomfort-Paket (942)
- Kabelloses Ladesystem (897)
- Adaptiver Fernlicht-Assistent (608)¹
- Smartphone Integration (14U)
- Fingerabdruck Scanner (321)



¹ Unsere Fahrerassistenz- und Sicherheitssysteme sind Hilfsmittel und entbinden Sie nicht von Ihrer Verantwortung als Fahrer. Beachten Sie die Hinweise in der Betriebsanleitung und die dort beschriebenen Systemgrenzen.

AVANTGARDE

Advanced

Advanced Plus

Räder

Polsterung

Zierelemente

Übersicht der Lines



AVANTGARDE Interieur (P14) mit Zierelemente Rautenoptik silbergrau (H50) und Ledernachbildung ARTICO / Stoff Tomasi schwarz (301A)



Smartphone Integration (14U)



Sitzheizung für Fahrer und Beifahrer (873)



Sitzkomfort-Paket (P65)



Kofferraumkomfort-Paket (942)



AVANTGARDE Advanced Plus

Preis exkl. MwSt.

1.356 €



Zusätzliche Sonderausstattung zu
AVANTGARDE Advanced:

- Verkehrszeichen-Assistent (513)¹
- Totwinkel-Assistent (234)¹
- Memory-Paket (275)
- Einstiegsleisten, beleuchtet (U25)

¹ Unsere Fahrerassistenz- und Sicherheitssysteme sind Hilfsmittel und entbinden Sie nicht von Ihrer Verantwortung als Fahrer. Beachten Sie die Hinweise in der Betriebsanleitung und die dort beschriebenen Systemgrenzen.

AVANTGARDE

Advanced

Advanced Plus

Räder

Polsterung

Zierelemente

Übersicht der Lines



AVANTGARDE Interieur (P14) mit Zierelemente Holz Walnuss braun offenporig (H33) und Ledernachbildung ARTICO sienabraun / schwarz (104A)



Memory-Paket (275)



Einstiegsleisten mit "Mercedes-Benz" Schriftzug, beleuchtet (U25)



Totwinkel-Assistent (234)



Verkehrszeichen-Assistent (513)

AVANTGARDE

Advanced

Advanced Plus

Räder

Polsterung

Zierelemente

Übersicht der Lines

18"



45,7 cm (18") Leichtmetallräder im 5-Doppelspeichen-Design (R74)
Standard



45,7 cm (18") Leichtmetall-
räder im 5-Speichen-Design
(R31)
Optional (0 €)



45,7 cm (18") Leichtmetallräder im
5-Doppelspeichen-Design (R38)
Optional (250 €)



45,7 cm (18") Leichtmetall-
räder im 10-Speichen-Design
(R41)
Optional (250 €)



45,7 cm (18") Leichtmetall-
räder im 5-Doppelspeichen-
Design (R32)¹
Standard für Plug-in-Hybride

¹ Erhältlich nur für Plug-in-Hybride.

AVANTGARDE

Advanced

Advanced Plus

Räder

Polsterung

Zierelemente

Übersicht der Lines

19"



48,3 cm (19") Leichtmetallräder im 10-Doppelspeichen-Design (78R)
Optional (750 €)



48,3 cm (19") Leichtmetallräder im 5-Doppelspeichen-Design (65R)
Optional (750 €)

20"



50,8 cm (20") Leichtmetallräder im Viel-Doppelspeichen-Design (R42)
Optional (1.500 €)



48,3 cm (19") Leichtmetallräder im 5-Speichen-Design (R39)
Optional (750 €)



48,3 cm (19") Leichtmetallräder im 5-Speichen-Design (R82)¹
Optional (750 €)

¹ Erhältlich nur für Plug-in-Hybride.

[AVANTGARDE](#)[Advanced](#)[Advanced Plus](#)[Räder](#)[Polsterung](#)[Zierelemente](#)[Übersicht der Lines](#)

Ledernachbildung ARTICO



Ledernachbildung ARTICO / Stoff Tomasi schwarz (301A)
Standard



Ledernachbildung ARTICO schwarz (101A)
Optional (225 €)



Ledernachbildung ARTICO sienabraun / schwarz (104A)
Optional (375 €)



Ledernachbildung ARTICO macchiato beige / schwarz (105A)
Optional (375 €)

AVANTGARDE

Advanced

Advanced Plus

Räder

Polsterung

Zierelemente

Übersicht der Lines

Leder



Leder schwarz (201A)
Optional (1.640 €)



Leder macchiatobeige / schwarz
(205A)
Optional (1.790 €)



Leder zweifarbig sienabraun /
schwarz (294A)
Optional (1.790 €)



Leder Nappa schwarz (801A)¹
Optional (2.640 €)



Leder Nappa sienabraun / schwarz
(804A)¹
Optional (2.790 €)

¹ Nur erhältlich mit Instrumententafel und Bordkanten in Ledernachbildung ARTICO in Nappaoptik schwarz (U34).

AVANTGARDE

Advanced

Advanced Plus

Räder

Polsterung

Zierelemente

Übersicht der Lines

Zierelemente



Zierelemente Rautenoptik
silbergrau (H50)
Standard



Zierelemente Holz Linde
linestructure anthrazit
offenporig (H08)
Optional (340 €)



Zierelement Holz Esche braun
glänzend (H03)
Optional (340 €)



Zierelemente Holz Walnuss
braun offenporig (H33)
Optional (340 €)



Zierelemente Metallstruktur
(H64)
Optional (340 €)



Zierelemente Holz schwarz
offenporig aluminium lines
(H04)
Optional (390 €)



AMG Zierelemente Carbon
(H73)
Optional (900 €)

Mittelkonsolen



Mittelkonsole in Schwarz
hochglänzend (757)
Standard



Mittelkonsole Rautenoptik
silbergrau (794)
Optional (150 €)



Mittelkonsole Metallstruktur
(795)
Optional (150 €)

AMG Line



Advanced

Preis excl. MwSt.

3.990€

- Sitzkomfort-Paket
- Spiegelpaket
- MBUX Navigation Premium

> weitere Inhalte



Advanced Plus

Preis excl. MwSt.

5.345€

- Verkehrszeichen-Assistent¹
- Totwinkel-Assistent¹
- Memory-Paket

> weitere Inhalte

+

Advanced



Premium

Preis excl. MwSt.

7.822€

- Park-Paket mit 360°-Kamera¹
- DIGITAL LIGHT
- KEYLESS-GO Komfort-Paket

> weitere Inhalte

+

Advanced Plus

+

Advanced



Premium Plus

Preis excl. MwSt.

11.434€

- Burmester® 3D-Surround-Soundsystem
- DIGITAL LIGHT mit Projektionsfunktion
- Head-up-Display

> weitere Inhalte

+

Premium

+

Advanced Plus

+

Advanced

¹ Unsere Fahrerassistenz- und Sicherheitssysteme sind Hilfsmittel und entbinden Sie nicht von Ihrer Verantwortung als Fahrer. Beachten Sie die Hinweise in der Betriebsanleitung und die dort beschriebenen Systemgrenzen.

Serienausstattung

EXTERIEUR

AMG Line Exterieur (P31)

LED High Performance-Scheinwerfer (632)

48,3 cm (19") AMG Leichtmetallräder im 5-Speichen-Design (RRH)

Dachreling glanzeloxiertes Aluminium (725)

Wärmedämmend dunkel getöntes Glas (840)

INTERIEUR

AMG Line Interieur (P29)

Chrom-Paket Interieur (901)

Ambientebeleuchtung (891)

Ledernachbildung ARTICO / Mikrofaser MICROCUT schwarz (601A)

Zierelemente Metallstruktur (H64)

Mittelkonsole in Schwarz hochglänzend (757)

Multifunktions-Sportlenkrad in Leder Nappa (L5C)

EASY-PACK Laderaumabdeckung (723)

Kofferraumkomfort-Paket (942)

Ablage-Paket (30P)

Warnweste für Fahrer (70B)

AMG Fußmatten (U26)

4-Wege-Lordosenstütze (U22) / Sitzkomfort-Paket (P65)

Sitzheizung für Fahrer und Beifahrer (873)

Doppelcupholder (310)

Zentraldisplay (11.9") (868)

Fahrerdisplay (12.3") (464)

Innenraumlicht-Paket (876)

TECHNIK

Bremsanlage mit größeren Bremsscheiben an der Vorderachse (U29)

EASY-PACK Heckklappe (890)

TIREFIT (B51)

MBUX Navigation Premium (PBG)

Remote Services (00U)

MBUX Multimediasystem (521)

Erweiterte Funktionen MBUX (355)

Aktiver Spurhalte-Assistent (243)¹

Smartphone Integration (14U)

Kabelloses Ladesystem für mobile Endgeräte vorn (897)

USB-Paket (75B)

Fingerabdruck Scanner (321)

Klimatisierungsautomatik THERMATIC mit 2 Klimazonen (580)

Vorrüstung für digitale Schlüsselübergabe (20U)

Adaptiver Fernlicht-Assistent (608)¹

Scheibenwischer mit Regensensor (345)

Spiegel-Paket (P49)

Park-Paket mit Rückfahrkamera (P44)¹

TEMPOMAT

Offroad-Fahrprogramm

Bergabfahrhilfe Downhill Speed Regulation - DSR

PLUG-IN-HYBRIDE

Bremsanlage mit größeren Bremsscheiben an der Vorderachse (U29)

Wechselstrom-Ladesystem (AC-Laden) (82B)

Remote und Charging Services Plus (38U)

Ladekabel für Haushaltssteckdose, 5m, glatt (B30)

Ladekabel für Wallbox und öffentliche Ladestation, 5m, glatt (9B2)

48,3 cm (19") AMG Leichtmetallräder im 5-Speichen-Design (RRD)

Radlaufverkleidungen in Wagenfarbe (319)

Vorklimatisierung über Hochvoltbatterie für Heizen und Kühlen

¹ Unsere Fahrerassistenz- und Sicherheitssysteme sind Hilfsmittel und entbinden Sie nicht von Ihrer Verantwortung als Fahrer. Beachten Sie die Hinweise in der Betriebsanleitung und die dort beschriebenen Systemgrenzen.



AMG Line Advanced

Preis exkl. MwSt.

3.990 €

- Sitzheizung für Fahrer und Beifahrer (873)
- Park-Paket mit Rückfahrkamera (P44)¹
- MBUX Navigation Premium (PBG)
- Aktiver Spurhalte-Assistent (243)¹
- Klimatisierungsautomatik THERMATIC mit 2 Klimazonen (580)
- USB-Paket (75B)
- Multifunktions-Sportlenkrad in Leder Nappa (L5C)
- Spiegel-Paket (P49)
- Sitzkomfort-Paket (P65)
- Kofferraumkomfort-Paket (942)
- Kabelloses Ladesystem (897)
- Adaptiver Fernlicht-Assistent (608)¹
- Smartphone Integration (14U)
- Fingerabdruck Scanner (321)

¹ Unsere Fahrerassistenz- und Sicherheitssysteme sind Hilfsmittel und entbinden Sie nicht von Ihrer Verantwortung als Fahrer. Beachten Sie die Hinweise in der Betriebsanleitung und die dort beschriebenen Systemgrenzen.

[AMG Line](#)[Advanced](#)[Advanced Plus](#)[Premium](#)[Premium Plus](#)[Räder](#)[Polsterung](#)[Zierelemente](#)[Übersicht der Lines](#)

AMG Line Interieur (P29) mit Zierelemente Rautenoptik silbergrau (H50) und Ledernachbildung ARTICO / Mikrofaser MICROCUT schwarz (601A)



Smartphone Integration (14U)



Sitzheizung für Fahrer und Beifahrer (873)



Sitzkomfort-Paket (P65)



Kofferraumkomfort-Paket (942)



AMG Line Advanced Plus

Preis exkl. MwSt.

5.345 €

Zusätzliche Sonderausstattung zu
AMG Line Advanced:

- Verkehrszeichen-Assistent (513)¹
- Totwinkel-Assistent (234)¹
- Memory-Paket (275)
- Einstiegsleisten, beleuchtet (U25)

[AMG Line](#)[Advanced](#)[Advanced Plus](#)[Premium](#)[Premium Plus](#)[Räder](#)[Polsterung](#)[Zierelemente](#)[Übersicht der Lines](#)

AMG Line Interieur (P29) mit Multifunktions-Sportlenkrad in Leder Nappa (L5C)



Memory-Paket (275)



Einstiegsleisten mit "Mercedes-Benz" Schriftzug, beleuchtet (U25)



Totwinkel-Assistent (234)¹



Verkehrszeichen-Assistent (513)¹

¹ Unsere Fahrerassistenz- und Sicherheitssysteme sind Hilfsmittel und entbinden Sie nicht von Ihrer Verantwortung als Fahrer. Beachten Sie die Hinweise in der Betriebsanleitung und die dort beschriebenen Systemgrenzen.



AMG Line Premium

Preis exkl. MwSt.

7.822 €



Zusätzliche Sonderausstattung zu
AMG Line Advanced Plus:

- MBUX Augmented Reality für Navigation (U19)
- Park-Paket mit 360°-Kamera (P47)¹
- Akustikglas (851)
- DIGITAL LIGHT (P35)
- KEYLESS-GO Komfort-Paket (P17)

¹ Unsere Fahrerassistenz- und Sicherheitssysteme sind Hilfsmittel und entbinden Sie nicht von Ihrer Verantwortung als Fahrer. Beachten Sie die Hinweise in der Betriebsanleitung und die dort beschriebenen Systemgrenzen.

AMG Line[Advanced](#)[Advanced Plus](#)[**Premium**](#)[Premium Plus](#)[Räder](#)[Polsterung](#)[Zierelemente](#)[Übersicht der Lines](#)

AMG Line Interieur (P29) mit Zierelemente Holz schwarz offenporig aluminium lines (H04) und Ledernachbildung ARTICO nevagrau / schwarz (118A)



DIGITAL LIGHT (P35)



Akustikglas (851)



KEYLESS-GO Komfort-Paket (P17)



Park-Paket mit 360°-Kamera (P47)¹

¹ Unsere Fahrerassistenz- und Sicherheitssysteme sind Hilfsmittel und entbinden Sie nicht von Ihrer Verantwortung als Fahrer. Beachten Sie die Hinweise in der Betriebsanleitung und die dort beschriebenen Systemgrenzen.



AMG Line Premium Plus

Preis exkl. MwSt.

11.434 €



Zusätzliche Sonderausstattung zu
AMG Line Premium:

- Burmester® 3D-Surround-Soundsystem (810)
- Klimatisierungsautomatik THERMOTRONIC mit 4 Klimazonen (581)
- DIGITAL LIGHT mit Projektionsfunktion (PAX)
- Head-up Display (444)
- Panorama-Schiebedach (413)

[AMG Line](#)[Advanced](#)[Advanced Plus](#)[Premium](#)[Premium Plus](#)[Räder](#)[Polsterung](#)[Zierelemente](#)[Übersicht der Lines](#)

AMG Line Interieur (P29) mit Zierelemente Holz Linde linestructure anthrazit offenporig (H08) und Leder Nappa schwarz (801A)



DIGITAL LIGHT mit Projektionsfunktion (PAX)



Panorama-Schiebedach (413)



Head-up Display (444)



Burmester® 3D-Surround-Soundsystem (810)

[AMG Line](#)[Advanced](#)[Advanced Plus](#)[Premium](#)[Premium Plus](#)[Räder](#)[Polsterung](#)[Zierelemente](#)[Übersicht der Lines](#)

19"



48,3 cm (19") AMG Leichtmetallräder im 5-Speichen-Design (RRH)
Standard



48,3 cm (19") AMG Leichtmetallräder im 5-Speichen-Design (RRD)
Optional (0 €)



48,3 cm (19") AMG Leichtmetallräder im 5-Speichen-Design (RRE)
Optional (300 €)



48,3 cm (19") AMG Leichtmetallräder im 5-Speichen-Design (RRI)
Optional (300 €)

AMG Line

Advanced

Advanced Plus

Premium

Premium Plus

Räder

Polsterung

Zierelemente

Übersicht der Lines

20"



50,8 cm (20") AMG Leichtmetallräder im 5-Speichen-Design (RRM)
Optional (750 €)



50,8 cm (20") AMG Leichtmetallräder im 5-Speichen-Design (RRP)
Optional (750 €)



50,8 cm (20") AMG Leichtmetallräder im 5-Speichen-Design (RRN)
Optional (1.050 €)



50,8 cm (20") AMG Leichtmetallräder im 5-Speichen-Design (RRT)
Optional (1.050 €)



50,8 cm (20") AMG Leichtmetallräder im Vielspeichen-Design (RVO)
Optional (950 €)



50,8 cm (20") AMG Leichtmetallräder im Vielspeichen-Design (RVU)
Optional (950 €)



50,8 cm (20") AMG Leichtmetallräder im Vielspeichen-Design (RVP)
Optional (1.450 €)



50,8 cm (20") AMG Leichtmetallräder im Vielspeichen-Design (RVV)
Optional (1.450 €)

[AMG Line](#)[Advanced](#)[Advanced Plus](#)[Premium](#)[Premium Plus](#)[Räder](#)[Polsterung](#)[Zierelemente](#)[Übersicht der Lines](#)

Ledernachbildung ARTICO



Ledernachbildung ARTICO / Mikrofaser MICROCUT schwarz (601A)
Standard



Ledernachbildung ARTICO
schwarz (111A)
Optional (0 €)



Ledernachbildung ARTICO zweifarbig
sienabraun / schwarz (194A)
Optional (150 €)



Ledernachbildung ARTICO
nevagrau / schwarz (118A)
Optional (150 €)

[AMG Line](#)[Advanced](#)[Advanced Plus](#)[Premium](#)[Premium Plus](#)[Räder](#)[Polsterung](#)[Zierelemente](#)[Übersicht der Lines](#)

Leder



Leder schwarz (211A)
Optional (1.640 €)



Leder zweifarbig powerrot / schwarz (297A)
Optional (1.790 €)



Leder zweifarbig sienabraun / schwarz (294A)
Optional (1.790 €)



Leder Nappa schwarz (801A)
Optional (2.640 €)



Leder Nappa sienabraun / schwarz (804A)
Optional (2.790 €)

[AMG Line](#)[Advanced](#)[Advanced Plus](#)[Premium](#)[Premium Plus](#)[Räder](#)[Polsterung](#)[Zierelemente](#)[Übersicht der Lines](#)

Zierelemente



Zierelemente Metallstruktur (H64)
Standard



Zierelemente Holz Linde linestructure anthrazit offenporig (H08)
Optional (340 €)



Zierelement Holz Esche braun glänzend (H03)
Optional (340 €)



Zierelemente Holz Walnuss braun offenporig (H33)
Optional (340 €)



Zierelemente Rautenoptik silbergrau (H50)
Optional (340 €)



Zierelemente Holz schwarz offenporig aluminium lines (H04)
Optional (390 €)



AMG Zierelemente Carbon (H73)
Optional (900 €)

Mittelkonsolen



Mittelkonsole in Schwarz hochglänzend (757)
Standard



Mittelkonsole Rautenoptik silbergrau (794)
Optional (150 €)



Mittelkonsole Metallstruktur (795)
Optional (150 €)

Übersicht der Lines

| | AVANTGARDE | AMG Line |
|---|------------|----------|
| EXTERIEUR | | |
| Kühlerverkleidung mit integriertem Mercedes Stern inkl. Lamelle mit Chromauflage und Rahmen der Kühlerverkleidung in Chrom | ● | |
| Kühlerverkleidung mit Mercedes-Benz Pattern und integriertem Mercedes Stern sowie Lamelle in Dunkelgrau matt mit Chromeinleger und schwarzem Rahmen | | ● |
| 45,7 cm (18") Leichtmetallräder im 5-Speichen-Design | ● | |
| 48,3 cm (19") AMG Leichtmetallräder im 5-Speichen-Design | | ● |
| Dynamischer Frontstoßfänger mit optischem Unterschutz in Chrom glänzend sowie Rautengitter-Lufteinlässen in Schwarz genarbt | ● | |
| AMG Frontschürze mit sportlichen Lufteinlässen und verchromtem Zierelement | | ● |
| In Wagenfarbe lackierter Heckstoßfänger mit optischem Unterschutz in Chrom glänzend | ● | |
| AMG Heckschürze in Diffusor-Optik mit Einsatz in Schwarz sowie AMG Seitenschweller-Verkleidungen | | ● |
| Abgasanlage mit zwei sichtbaren, fest in den Stoßfänger integrierten Endrohrblenden | ● | ● |
| Sportlicher Motorsound bei Verbrennermotoren (nicht für PHEV) | | ● |
| Blende an den B-Säulen in Schwarz hochglänzend | ● | ● |
| Wärmedämmend dunkel getöntes Glas | ● | ● |
| Bremsanlage mit größeren Bremsscheiben an der Vorderachse | | ● |
| Dachreling glanzeloxiertes Aluminium | ● | ● |
| AGILITY CONTROL Fahrwerk mit selektivem Dämpfungssystem | ● | |
| Steg zwischen den Heckleuchten in Schwarz hochglänzend | ● | ● |
| Sportfahrwerk mit Sport-Direktlenkung | | ● |

Übersicht der Lines

| | AVANTGARDE | AMG Line |
|--|------------|----------|
| INTERIEUR | | |
| Polsterung/Ledernachbildung ARTICO | ● | |
| Polsterung/Ledernachbildung ARTICO / Mikrofaser MICROCUT | | ● |
| Multifunktions-Sportlenkrad in Leder | ● | |
| Multifunktions-Sportlenkrad in Leder Nappa | | ● |
| AMG Sportpedalanlage aus gebürstetem Edelstahl mit schwarzen Gumminoppen | | ● |
| Innenraumlicht-Paket | ● | ● |
| Ambientebeleuchtung | ● | ● |
| Instrumententafel in Schwarz mit Kontrastziernaht | ● | |
| Instrumententafel in Ledernachbildung ARTICO | | ● |
| Dachbedieneinheit in Schwarz hochglänzend | ● | ● |
| Innenhimmel Stoff kristallgrau | ● | |
| Innenhimmel Stoff schwarz | ● | ● |
| Belüftungsdüsen mit Elementen in Silberchrom | ● | ● |
| Türen mit Zierelementen in Schwarz hochglänzend und Umrandung in Silberchrom sowie Schalter in Silberchrom | ● | ● |
| Fußmatten Velours | ● | |
| AMG Fußmatten | | ● |



Der Mercedes-Benz GLC

Mercedes-AMG.



AM RANDE DES MÖGLICHEN

Für den Mercedes-AMG GLC 63 S E PERFORMANCE 4MATIC+ gibt es keine Grenzen: Mit einer beeindruckenden Systemleistung von 500 kW dank dem stärksten Serien-4-Zylinder-Turbomotor der Welt und einem kraftvollen Elektromotor bringt der SUV Motorsport-DNA auf die Straße – smarte Technologien wie der vollvariable Allradantrieb AMG Performance 4MATIC+, dynamische Motorlager, AMG RIDE CONTROL und die Hinterachslenkung runden das dynamische Fahrerlebnis ab.

IMPOSANT EXPRESSIV

Der Mercedes-AMG GLC 43 lässt mit seiner AMG spezifischen Kühlerverkleidung mit vertikalen Streben, der AMG Frontschürze mit großen Lufteinlässen sowie AMG Heckschürze in Diffusoroptik in Schwarz schon keine Zweifel aufkommen. Und der GLC 63 S E PERFORMANCE schaltet in Sachen brachialer Sportlichkeit noch einen Gang höher: Die imposante Frontschürze mit Spoilerlippen und großem zentralen Luftauslass sowie die dominante AMG spezifische Kühlerverkleidung in A-Form beeindruckt, die zwei trapezförmigen Doppelendrohrblenden lassen keine Fragen mehr offen. Das ist purer Sport in SUV-Form.





SPORTLICHES SUV-AMBIENTE VOM FEINSTEN

Mit seinem luxuriös-sportlichen Interieur hebt sich der Mercedes-AMG GLC 43 4MATIC deutlich von den Mercedes-AMG GLC SUVs ab. Von den Sportsitzen über das AMG Performance Lenkrad bis zum Bedien- und Anzeigekonzept ist alles darauf ausgelegt, die beeindruckende Performance mit allen Sinnen zu genießen.

BESSER FÜHLEN

Das Interieur ist ganz auf jegliche Wünsche ausgerichtet: für ein genauso exklusives wie sportliches Fahrerlebnis. Zwei AMG Performance Sitz-Pakete und drei verschiedene AMG Performance Lenkräder lassen den Innenraum individuell gestalten. Dazu kommen optional edle Zierelemente in Carbon, rote oder magmagraue Kontrastziernähte sowie rote oder schwarze Sicherheitsgurte. AMG spezifische Anzeigeninhalte im Fahrerdisplay und Zentralscreen informieren Sie über alle fahrdynamisch relevanten Daten – im Mercedes-AMG GLC 63 S E PERFORMANCE auch im exklusiven „Supersport“-Anzeigestil.

Edition 1

Preis exkl. MwSt.

15.500 €

Bestandteile der AMG Edition 1 im Exterieur:

- Folierung Edition (U15) mit Farbverlauf, großflächigem AMG Logo und Farbakzenten in Schwarz
- Lackierung MANUFAKTUR graphitgrau magno (818U) oder MANUFAKTUR hightechsilber magno (734U)
- 53,3 cm (21") AMG Leichtmetallräder (RWL) schwarz matt lackiert mit glanzgedrehtem Felgenhorn sowie „Edition 1“ und „AMG“ Label
- AMG Night-Paket Exterieur (P60)
- AMG Night-Paket II (PAZ)
- AMG Aerodynamik-Paket (B26)
- Bremssättel in Gelb¹
- AMG Tankdeckel in Silberchrom mit „AMG“ Schriftzug
- AMG Indoor Car Cover (C52) mit Edition Logo

Bestandteile der AMG Edition 1 im Interieur:

- AMG Performance Sitze (555) in Polsterung Leder Nappa schwarz (861A) mit gelben Ziernähten und Edition Badge in der Kopfstütze
- Sicherheitsgurte in Gelb (Y06)
- AMG Zierelemente Carbon (H73)
- AMG Einstiegsleisten mit „AMG“ Schriftzug, beleuchtet und mit Wechselcover (U45) in Edition spezifischer Beleuchtung in Gelb
- Fußmatten für Sondermodell (U26) mit Edition Logo und gelben Ziernähten

¹ Optional auch mit der AMG Keramik Hochleistungs- Verbundbremsanlage (B07) erhältlich.



Mercedes-AMG



Premium

Preis excl. MwSt. **0,00€**

- Park-Paket mit 360°-Kamera
- DIGITAL LIGHT
- KEYLESS-GO Komfort-Paket



Premium Plus

Preis excl. MwSt. **ab 3.610€**

- Burmester® 3D-Surround-Soundsystem
- DIGITAL LIGHT inkl. Projektionsfunktion
- Head-up-Display



Premium



Premium

Preis exkl. MwSt.

0,00 €

- Ambientebeleuchtung Plus (894)
- Kofferraumkomfort-Paket (942)
- Spiegel-Paket (P49)
- Verkehrszeichen-Assistent (513)¹
- Aktiver Spurhalte-Assistent (243)¹
- Klimatisierungsautomatik THERMATIC mit 2 Klimazonen (580)
- USB-Paket (75B)
- Kabelloses Ladesystem (897)
- Adaptiver Fernlicht-Assistent (608)¹
- Smartphone Integration (14U)
- Fingerabdruck Scanner (321)
- Akustikglas (851)
- Wärmedämmend dunkel getöntes Glas (840)

¹ Unsere Fahrerassistenz- und Sicherheitssysteme sind Hilfsmittel und entbinden Sie nicht von Ihrer Verantwortung als Fahrer. Beachten Sie die Hinweise in der Betriebsanleitung und die dort beschriebenen Systemgrenzen.

Premium

Premium Plus

Räder

Polsterung

Zierelemente



Der Mercedes-AMG GLC 43 4MATIC, spektralblau (970U), 48,3 cm (19") AMG Leichtmetallräder im 5-Doppelspeichen-Design (RRC), Mercedes-AMG Exterieur (PUF)



KEYLESS-GO Komfort-Paket (P17)



DIGITAL LIGHT (P35)



Park-Paket mit 360°-Kamera (P47)



Ambientebeleuchtung Plus (894)



Premium Plus

Preis exkl. MwSt.

ab 3.610 €

Zusätzliche Sonderausstattung zu Premium:

- Burmester® 3D-Surround-Soundsystem (810)
- Klimatisierungsautomatik THERMOTRONIC mit 4 Klimazonen (581)
- DIGITAL LIGHT mit Projektionsfunktion (PAX)
- Head-up Display (444)
- Panorama-Schiebedach (413)

Premium

Premium Plus

Räder

Polsterung

Zierelemente



Panorama-Schiebedach (413)



Head-up-Display (444)



Klimatisierungsautomatik THERMOTRONIC (581)



Burmester® 3D-Surround-Soundsystem (810)

Der Mercedes-AMG GLC 63, Leder Nappa AMG zweifarbig titangrau pearl/schwarz (878A), AMG Zierelemente Carbon (H73), AMG Performance Lenkrad in Leder Nappa/Mikrofaser MICROCUT (L6K)

Premium

Premium Plus

Räder

Polsterung

Zierelemente



19" / 20" / 21" - Mercedes-AMG GLC 43 4MATIC



48,3 cm (19") AMG Leichtmetallräder im 5-Doppelspeichen-Design (RRC)
Standard für GLC 43



50,8 cm (20") AMG Leichtmetallräder im 10-Doppelspeichen-Design (RVM)
Optional (750 €)



50,8 cm (20") AMG Leichtmetallräder im 10-Doppelspeichen-Design (RVN)
Optional (1.050 €)



53,3 cm (21") AMG Leichtmetallräder im Y-Speichen-Design (RWM)
Optional (1.500 €)



53,3 cm (21") AMG Leichtmetallräder im Y-Speichen-Design (RWN)
Optional (2.000 €)

Premium

Premium Plus

Räder

Polsterung

Zierelemente



20" / 21" - Mercedes-AMG GLC 63 S E PERFORMANCE



50,8 cm (20") AMG Leichtmetallräder im 10-Doppelspeichen-Design (RVM)
Standard für GLC 63



50,8 cm (20") AMG Leichtmetallräder im 10-Doppelspeichen-Design (RVN)
Optional (300 €)



53,3 cm (21") AMG Leichtmetallräder im Y-Speichen-Design (RWM)
Optional (750 €)



53,3 cm (21") AMG Schmiederäder im Kreuzspeichen-Design (RWK)
Optional (2.150 €)



53,3 cm (21") AMG Leichtmetallräder im Y-Speichen-Design (RWN)
Optional (1.250€)



53,3 cm (21") AMG Schmiederäder im Kreuzspeichen-Design (RWL)
Optional (2.650 €)

Premium

Premium Plus

Räder

Polsterung

Zierelemente



Mercedes-AMG GLC 43 4MATIC



Ledernachbildung ARTICO/Mikrofaser MICROCUT AMG schwarz mit roten Kontrastziernähten (651A)
Standard für GLC 43



Leder
schwarz (211A)
Optional (1.640 €)



Leder AMG
schwarz (251A)
Optional (1.640 €)



Leder zweifarbig
sienabraun/schwarz (294A)
Optional (1.790 €)



Leder zweifarbig
powerrot/schwarz (297A)
Optional (1.790 €)

Mercedes-AMG GLC 63 S E PERFORMANCE



Ledernachbildung ARTICO/Mikrofaser
MICROCUT AMG schwarz (661A)
Standard für GLC 63

[Premium](#)[Premium Plus](#)[Räder](#)[Polsterung](#)[Zierelemente](#)

Mercedes-AMG GLC 43 4MATIC / Mercedes-AMG 63 S E PERFORMANCE



Leder Nappa
schwarz (801A)
Optional (2.640 €)



Leder Nappa
sienabraun/schwarz (804A)
Optional (2.790 €)



Leder Nappa AMG
schwarz (851A)
Optional (2.640 €)



Leder Nappa AMG
schwarz (861A)
Optional (2.640 €)



Leder Nappa AMG zweifarbig
titangrau pearl /schwarz (878A)
Optional (2.790 €)

Premium

Premium Plus

Räder

Polsterung

Zierelemente



Zierelemente



Zierelemente Metallstruktur (H64)
Standard



Zierelemente Holz Linde linestructure anthrazit offenporig (H08)
Optional (340 €)



Zierelement Holz Esche braun glänzend (H03)
Optional (340 €)



Zierelemente Holz Walnuss braun offenporig (H33)
Optional (340 €)



Zierelemente Holz schwarz offenporig aluminium lines (H04)
Optional (390 €)



AMG Zierelement Carbon (H73)
Optional (900 €)

Mittelkonsolen



Mittelkonsole in Schwarz hochglänzend (757)
Standard



Mittelkonsole Metallstruktur (795)
Optional (150 €)

Der neue Mercedes-Benz GLC

Sonderausstattungen.



Night-Paket¹

Preis exkl. MwSt.

450 €

- 1** Kühlerverkleidung mit Mercedes-Benz Pattern und Lamelle in Schwarz hochglänzend.
- 2** Heckschürze und Diffusor in Schwarz.
- 3** Bordkantenzierstab und Fenstereinfassung in Schwarz hochglänzend, Außenspiegelgehäuse in Schwarz hochglänzend lackiert, Dachreling in Schwarz matt.
- 4** Attraktive 48,3 cm (19") AMG Leichtmetallräder im 5-Speichen-Design in Schwarz hochglänzend und glanzgedreht.²
- 5** AMG Frontschürze mit optischem Unterschutz in Schwarz hochglänzend.

¹ Night-Paket nur mit AMG Line (AMG Line Advanced(PSF)/AMG Line Advanced Plus (PSJ)/AMG Line Premium (PSN)/AMG Line Premium Plus (PSQ))

² Nur mit den Felgen: RRI/RRE/RRT/RVV/RRN/RVP/RVO/RVU



Lacke



schwarz (040U) – **Standard**



polarweiß (149U) – **Optional (275 €)**



Metallic

obsidianschwarz (197U) – **Optional (810 €)**



Metallic

hightechsilber (922U) – **Optional (810 €)**



Metallic

spektralblau (970U) – **Optional (810 €)**



Metallic

mjavesilber (859U) – **Optional (810 €)**



Metallic

nautikblau (595U) – **Optional (810 €)**



Manufaktur

MANUFAKTUR graphitgrau magno (818U) **Optional (3.300 €)**



Metallic

graphitgrau (831U) – **Optional (810 €)**



Manufaktur

MANUFAKTUR patagonienrot (993U)
Optional (1.490 €)



Manufaktur

MANUFAKTUR opalithweiß bright (885U)
Optional (1.490 €)



Manufaktur

MANUFAKTUR hightechsilber magno (734U)¹
Optional (3.300 €)

¹ Nur für Mercedes-AMG GLC 43 4MATIC / Mercedes-AMG GLC 63 S E PERFORMANCE

Lacke

| CODE | AUSSTATTUNGEN | Preis € exkl. MwSt. | Preis € inkl. MwSt. | GLC 220 d 4MATIC | GLC 200 4MATIC | GLC 300 4MATIC | GLC 300 d 4MATIC | GLC 300 e 4MATIC | GLC 300 de 4MATIC | GLC 400 e 4MATIC | Mercedes-AMG GLC 43 4MATIC | Mercedes-AMG GLC 63 S E PERFORMANCE |
|------|--|------------------------|------------------------|------------------|----------------|----------------|------------------|------------------|-------------------|------------------|-------------------------------|--|
| | | | | S | S | S | S | S | S | S | S | S |
| 040U | schwarz | 0,00 | 0,00 | S | S | S | S | S | S | S | S | S |
| 149U | polarweiß | 275,00 | 327,25 | ● | ● | ● | ● | ● | ● | ● | ● | ● |
| 197U | obsidianschwarz | 810,00 | 963,90 | ● | ● | ● | ● | ● | ● | ● | ● | ● |
| 922U | hightechsilber | 810,00 | 963,90 | ● | ● | ● | ● | ● | ● | ● | ● | ● |
| 859U | mojavesilber | 810,00 | 963,90 | ● | ● | ● | ● | ● | ● | ● | ● | ● |
| 831U | graphitgrau | 810,00 | 963,90 | ● | ● | ● | ● | ● | ● | ● | ● | ● |
| 595U | nautikblau | 810,00 | 963,90 | ● | ● | ● | ● | ● | ● | ● | ● | ● |
| 970U | spektralblau | 810,00 | 963,90 | ● | ● | ● | ● | ● | ● | ● | ● | ● |
| 818U | MANUFAKTUR graphitgrau magno | 3.300,00 | 3.927,00 | ● | ● | ● | ● | ● | ● | ● | ● | ● |
| 993U | MANUFAKTUR patagonienrot | 1.490,00 | 1.773,10 | ● | ● | ● | ● | ● | ● | ● | ● | ● |
| 885U | MANUFAKTUR opalithweiß bright | 1.490,00 | 1.773,10 | ● | ● | ● | ● | ● | ● | ● | ● | ● |
| 734U | MANUFAKTUR hightechsilber magno¹ | 3.300,00 | 3.927,00 | - | - | - | - | - | - | - | ● | ● |

¹ Nur für Mercedes-AMG GLC 43 4MATIC / Mercedes-AMG GLC 63 S E PERFORMANCE

Kombinationsmöglichkeiten Polster und Lacke

| CODE | LACK | Ledernachbildung ARTICO | Ledernachbildung ARTICO | Ledernachbildung ARTICO | Ledernachbildung ARTICO | Ledernachbildung ARTICO | Ledernachbildung ARTICO zweifarbig | Ledernachbildung ARTICO/Stoff | Leder | Leder | Leder | Leder | Leder | Leder | Leder | Leder | Leder | Leder | Leder | Leder | Leder | Leder | Leder | Leder | Leder |
|-------------------------|---------------------------------|-------------------------|-------------------------|-------------------------|-------------------------|-------------------------|------------------------------------|-------------------------------|----------------|---------|-------------------|---------|---------|---------|------------------|----------------|---------|---------|---------|---------|---------|---------|---------|---------|---------|
| | | schwarz | sienna/schwarz | macchiato/schwarz | schwarz | nevegrau/schwarz | sienna/schwarz | sienna/schwarz | Tomasi schwarz | schwarz | macchiato/schwarz | schwarz | schwarz | schwarz | powerrot/schwarz | sienna/schwarz | schwarz | schwarz | schwarz | schwarz | schwarz | schwarz | schwarz | schwarz | schwarz |
| | | 101A | 104A | 105A | 111A | 118A | 194A | 301A | 201A | 205A | 251A | 211A | 297A | 294A | 601A | 651A | 661A | 801A | 804A | 851A | 861A | 878A | | | |
| Uni-Lacke | | | | | | | | | | | | | | | | | | | | | | | | | |
| 040U | schwarz | ● | ● | ● | ● | ● | ● | ● | ● | ● | ● | ● | ● | ● | ● | ● | ● | ● | ● | ● | ● | ● | ● | ● | ● |
| 149U | polarweiß | ● | ● | ● | ● | ● | ● | ● | ● | ● | ● | ● | ● | ● | ● | ● | ● | ● | ● | ● | ● | ● | ● | ● | ● |
| Metallic-Lacke | | | | | | | | | | | | | | | | | | | | | | | | | |
| 197U | obsidianschwarz | ● | ● | ● | ● | ● | ● | ● | ● | ● | ● | ● | ● | ● | ● | ● | ● | ● | ● | ● | ● | ● | ● | ● | ● |
| 922U | hightechsilber | ● | ● | ● | ● | ● | ● | ● | ● | ● | ● | ● | ● | ● | ● | ● | ● | ● | ● | ● | ● | ● | ● | ● | ● |
| 859U | mojavesilber | ● | ● | ● | ● | - | ● | ● | ● | ● | ● | ● | ○ | ● | ● | ● | ● | ● | ● | ● | ● | ● | ● | ● | ● |
| 831U | graphitgrau | ● | ● | ● | ● | ● | ● | ● | ● | ● | ● | ● | ● | ● | ● | ● | ● | ● | ● | ● | ● | ● | ● | ● | ● |
| 595U | nautikblau | ● | ● | ● | ● | ● | ● | ● | ● | ● | ○ | ● | - | ● | ● | ○ | ● | ● | ● | ● | ● | ● | ● | ● | ● |
| 970U | spektralblau | ● | - | ● | ● | ● | - | ● | ● | ● | ○ | ● | - | - | ● | ○ | ● | ● | ● | ● | ● | ● | ● | ● | ● |
| MANUFAKTUR-Lacke | | | | | | | | | | | | | | | | | | | | | | | | | |
| 818U | MANUFAKTUR graphitgrau magno | ● | ● | ● | ● | ● | ● | ● | ● | ● | ● | ● | ● | ● | ● | ● | ● | ● | ● | ● | ● | ● | ● | ● | ● |
| 993U | MANUFAKTUR patagonienrot | ● | - | ● | ● | ● | - | ● | ● | ● | ● | ● | ● | - | ● | ● | ● | ● | - | ● | ● | ● | ● | ● | ● |
| 885U | MANUFAKTUR opalithweiß bright | ● | ● | ● | ● | ● | ● | ● | ● | ● | ● | ● | ● | ● | ● | ● | ● | ● | ● | ● | ● | ● | ● | ● | ● |
| 734U | MANUFAKTUR hightechsilber magno | - | - | - | - | - | - | - | - | - | ● | ● | ● | ● | - | ● | ● | ● | ● | ● | ● | ● | ● | ● | ● |

● empfehlenswert - ○ möglich - - nicht lieferbar

Lines und Pakete

| CODE | AUSSTATTUNGEN | Preis € exkl. MwSt. | Preis € inkl. MwSt. | GLC 220 d 4MATIC | GLC 200 4MATIC | GLC 300 4MATIC | GLC 300 d 4MATIC | GLC 300 e 4MATIC | GLC 300 de 4MATIC | GLC 400 e 4MATIC | Mercedes-AMG GLC 43 4MATIC | Mercedes-AMG GLC 63 S E PERFORMANCE |
|------|--|------------------------|------------------------|------------------|----------------|----------------|------------------|------------------|-------------------|------------------|-------------------------------|--|
| PSE | AVANTGARDE Advanced Enthält: AVANTGARDE Interieur (P14), AVANTGARDE Exterieur (P15), Zentraldisplay (868), Sitzkomfort-Paket (P65), Kofferraumkomfort-Paket (942), Spiegel-Paket (P49), USB-Paket (75B), Ambientebeleuchtung (891), Fingerabdruck Scanner (321), Adaptiver Fernlicht-Assistent (608) ¹ , Fahrerdisplay (464), Wärmedämmend dunkel getöntes Glas (840), Sitzheizung für Fahrer und Beifahrer (873), Kabelloses Ladesystem für mobile Endgeräte vorn (897), Smartphone Integration (14U), TIREFIT (B51), Vorrüstung für digitale Schlüsselübergabe (20U), MBUX Navigation Premium (PBG), Warnweste für Fahrer (70B), Remote Services (00U), Park-Paket mit Rückfahrkamera (P44) ¹ Plug-in-Hybride: Bremsanlage mit größeren Bremsscheiben an der Vorderachse (U29), Wechselstrom-Ladesystem (AC-Laden) (82B), Remote und Charging Services Plus (38U), Ladekabel für Haushaltssteckdose, 5m, glatt (B30), Ladekabel für Wallbox und öffentliche Ladestation, 5m, glatt (9B2), 45,7 cm (18") Leichtmetallräder im 5-Speichen-Design (R32) | 0,00 | 0,00 | S | S | - | - | S | S | S | - | - |
| PSI | AVANTGARDE Advanced Plus Enthält: AVANTGARDE Advanced (PSE), Fahrersitz elektrisch einstellbar mit Memory-Funktion (275), Totwinkel-Assistent (234) ¹ , Einstiegsleisten mit "Mercedes-Benz" Schriftzug, beleuchtet (U25), Verkehrszeichen-Assistent (513) ¹ | 1.356,00 | 1.613,64 | ● | ● | - | - | ● | ● | ● | - | - |
| PSF | AMG Line Advanced Enthält: AMG Line Interieur (P29), AMG Line Exterieur (P31), Bremsanlage mit größeren Bremsscheiben an der Vorderachse (U29) | 3.990,00 | 4.748,10 | ● | ● | S | S | ● | ● | ● | - | - |
| PSJ | AMG Line Advanced Plus Enthält: AMG Line Advanced (PSF), Fahrersitz elektrisch einstellbar mit Memory-Funktion (275), Totwinkel-Assistent (234) ¹ , Einstiegsleisten mit "Mercedes-Benz" Schriftzug, beleuchtet (U25), Verkehrszeichen-Assistent (513) ¹ | 5.345,00 | 6.360,55 | ● | ● | - | - | ● | ● | ● | - | - |
| | | 1.356,00 | 1.613,64 | - | - | ● | ● | - | - | - | - | - |

¹ Unsere Fahrerassistenz- und Sicherheitssysteme sind Hilfsmittel und entbinden Sie nicht von Ihrer Verantwortung als Fahrer. Beachten Sie die Hinweise in der Betriebsanleitung und die dort beschriebenen Systemgrenzen.

Lines und Pakete

| CODE | AUSSTATTUNGEN | Preis € exkl. MwSt. | Preis € inkl. MwSt. | GLC 220 d 4MATIC | GLC 200 4MATIC | GLC 300 4MATIC | GLC 300 d 4MATIC | GLC 300 e 4MATIC | GLC 300 de 4MATIC | GLC 400 e 4MATIC | Mercedes-AMG GLC 43 4MATIC | Mercedes-AMG GLC 63 S E PERFORMANCE |
|------|---|------------------------|------------------------|------------------|----------------|----------------|------------------|------------------|-------------------|------------------|-------------------------------|--|
| PSN | AMG Line Premium | 7.822,00 | 9.308,18 | ● | ● | - | - | - | - | - | - | - |
| | Enthält: AMG Line Advanced (PSF), Akustikglas (851), KEYLESS-GO Komfort-Paket (P17), DIGITAL LIGHT (P35), Park-Paket mit 360°-Kamera (P47), MBUX Augmented Reality für Navigation (U19) | 3.832,00 | 4.560,08 | - | - | ● | ● | - | - | - | - | - |
| | | 7.793,00 | 9.273,67 | - | - | - | - | ● | ● | ● | - | - |
| | AMG Premium | 0,00 | 0,00 | - | - | - | - | - | - | - | S | S |
| | Enthält: Zentraldisplay (868), Kofferraumkomfort-Paket (942), Spiegel-Paket (P49), USB-Paket (75B), Fingerabdruck Scanner (321), Adaptiver Fernlicht-Assistent (608) ¹ , Fahrerdisplay (464), Wärmedämmend dunkel getöntes Glas (840), Sitzheizung für Fahrer und Beifahrer (873), Kabelloses Ladesystem für mobile Endgeräte vorn (897), Smartphone Integration (14U), TIREFIT (B51), Vorrüstung für digitale Schlüsselübergabe (20U), MBUX Navigation Premium (PBG), Warnweste für Fahrer (70B), Remote Services (00U), Park-Paket mit Rückfahrkamera (P44) ¹ , Akustikglas (851), KEYLESS-GO Komfort-Paket (P17), DIGITAL LIGHT (P35), Park-Paket mit 360°-Kamera (P47), MBUX Augmented Reality für Navigation (U19), Ambientebeleuchtung Plus (894), Fahrersitz elektrisch einstellbar mit Memory-Funktion (275), Totwinkel-Assistent (234) ¹ , Verkehrszeichen-Assistent (513) ¹ | | | | | | | | | | | |
| PSQ | AMG Line Premium Plus | 11.434,00 | 13.606,46 | ● | ● | - | - | - | - | - | - | - |
| | Enthält: AMG Line Premium (PSN), Panorama-Schiebedach (413), Head-up Display (444), DIGITAL LIGHT mit Projektionsfunktion (PAX), Klimatisierungsautomatik THERMOTRONIC (581), Burmester® 3D-Surround-Soundsystem (810) | 7.444,00 | 8.858,36 | - | - | ● | ● | - | - | - | - | - |
| | | 11.405,00 | 13.571,95 | - | - | - | - | ● | ● | ● | - | - |
| | AMG Premium Plus | 3.615,00 | 4.301,85 | - | - | - | - | - | - | - | ● | - |
| | Enthält: AMG Premium (PSN), Panorama-Schiebedach (413), Head-up Display (444), DIGITAL LIGHT mit Projektionsfunktion (PAX), Klimatisierungsautomatik THERMOTRONIC (581), Burmester® 3D-Surround-Soundsystem (810) | 3.610,00 | 4.295,90 | - | - | - | - | - | - | - | - | ● |

¹ Unsere Fahrerassistenz- und Sicherheitssysteme sind Hilfsmittel und entbinden Sie nicht von Ihrer Verantwortung als Fahrer. Beachten Sie die Hinweise in der Betriebsanleitung und die dort beschriebenen Systemgrenzen.

Lines und Pakete

| CODE | AUSSTATTUNGEN | Preis € exkl. MwSt. | Preis € inkl. MwSt. | GLC 220 d 4MATIC | GLC 200 4MATIC | GLC 300 4MATIC | GLC 300 d 4MATIC | GLC 300 e 4MATIC | GLC 300 de 4MATIC | GLC 400 e 4MATIC | Mercedes-AMG GLC 43 4MATIC | Mercedes-AMG GLC 63 S E PERFORMANCE |
|------|--|------------------------|------------------------|------------------|----------------|----------------|------------------|------------------|-------------------|------------------|-------------------------------|--|
| P55 | <p>Night-Paket</p> <p>Enthält: Kühlerverkleidung mit Mercedes-Benz Pattern und Lamelle in Schwarz hochglänzend, Attraktive 48,3 cm (19") AMG Leichtmetallräder im 5-Speichen-Design in Schwarz hochglänzend und glanzgedreht, AMG Frontschürze mit optischem Unterschutz in Schwarz hochglänzend, Bordkantenzierstab und Fenstereinfassung in Schwarz hochglänzend, Außenspiegelgehäuse in Schwarz hochglänzend lackiert, Dachreling in Schwarz matt, Heckschürze und Diffusor in Schwarz</p> <p>Nur mit AMG Line Advanced(PSF) / AMG Line Advanced Plus (PSJ) / AMG Line Premium (PSN) / AMG Line Premium Plus (PSQ) und 48,3 cm (19") AMG Leichtmetallräder im 5-Speichen-Design (RRE / RRI) / 50,8 cm (20") AMG Leichtmetallräder im 5-Speichen-Design (RRN / RRT / RVP / RVV / RVO / RVU)</p> | 450,00 | 535,50 | ● | ● | ● | ● | ● | ● | ● | - | - |
| P60 | <p>AMG Night-Paket Exterieur</p> <p>Enthält: Exterieur-Elemente in Hochglanzschwarz: Unterfahrschutz an der AMG Frontschürze, Außenspiegelgehäuse (lackiert), Einleger in den AMG, Seitenschwellerverkleidungen, Bordkantenzierstab und Fenstereinfassungen, Zierleiste im hinteren Stoßfänger, Wärmedämmend dunkel getöntes Glas ab der B-Säule (marktspezifisch), AMG Abgasanlage mit zwei schwarz verchromten Doppelendrohrblenden, Dachreling in Schwarz</p> | 750,00 | 892,50 | - | - | - | - | - | - | - | ● | ● |
| PAZ | <p>AMG Night-Paket II</p> <p>Enthält: AMG spezifische Kühlerverkleidung, abgedunkelt (5U6), Typografie in Schwarzchrom an den vorderen Kotflügeln und am Heck</p> | 550,00 | 654,50 | - | - | - | - | - | - | - | ● | ● |

Interieur Design / Zierelemente

| CODE | AUSSTATTUNGEN | Preis € exkl. MwSt. | Preis € inkl. MwSt. | GLC 220 d 4MATIC | GLC 200 4MATIC | GLC 300 4MATIC | GLC 300 d 4MATIC | GLC 300 e 4MATIC | GLC 300 de 4MATIC | GLC 400 e 4MATIC | Mercedes-AMG GLC 43 4MATIC | Mercedes-AMG GLC 63 S E PERFORMANCE |
|------|--|------------------------|------------------------------|------------------|----------------|----------------|------------------|------------------|-------------------|------------------|-------------------------------|--|
| H03 | Zierelement Holz Esche braun glänzend Nur mit Mittelkonsole in Schwarz hochglänzend (757) | 340,00 | 404,60 | ● | ● | ● | ● | ● | ● | ● | ● | ● |
| H08 | Zierelemente Holz Linde linestructure anthrazit offenporig Nicht mit Mittelkonsole Rautenoptik silbergrau (794) | 340,00 | 404,60 | ● | ● | ● | ● | ● | ● | ● | ● | ● |
| H04 | Zierelemente Holz schwarz offenporig aluminium lines Nicht mit Mittelkonsole Rautenoptik silbergrau (794) | 390,00 | 464,10 | ● | ● | ● | ● | ● | ● | ● | ● | ● |
| H33 | Zierelemente Holz Walnuss braun offenporig Nur mit Mittelkonsole in Schwarz hochglänzend (757) | 340,00 | 404,60 | ● | ● | ● | ● | ● | ● | ● | ● | ● |
| H64 | Zierelemente Metallstruktur Nicht mit Mittelkonsole Rautenoptik silbergrau (794) Mit AMG Line Advanced(PSF) / AMG Line Advanced Plus (PSJ) / AMG Line Premium (PSN) / AMG Line Premium Plus (PSQ) | 340,00 0,00 | 404,60 0,00 | ● | ● | - | - | ● | ● | ● | ● | ● |
| H50 | Zierelemente Rautenoptik silbergrau Nicht mit Mittelkonsole Metallstruktur (795) Mit AVANTGARDE Advanced (PSE) / AVANTGARDE Advanced Plus (PSI) | 340,00 0,00 | 404,60 0,00 | ● | ● | ● | ● | ● | ● | ● | - | - |
| H73 | AMG Zierelemente Carbon | 900,00 | 1.071,00 | ● | ● | ● | ● | ● | ● | ● | ● | ● |
| 757 | Mittelkonsole in Schwarz hochglänzend | 0,00 | 0,00 | S | S | S | S | S | S | S | S | S |
| 795 | Mittelkonsole Metallstruktur Nicht mit Zierelement Holz Esche braun glänzend (H03) / Zierelemente Holz Walnuss braun offenporig (H33) / Zierelemente Rautenoptik silbergrau (H50) | 150,00 | 178,50 | ● | ● | ● | ● | ● | ● | ● | ● | ● |
| 794 | Mittelkonsole Rautenoptik silbergrau Nur mit Zierelemente Rautenoptik silbergrau (H50) | 150,00 | 178,50 | ● | ● | ● | ● | ● | ● | ● | - | - |

Interieur Design / Polsterung

| CODE | AUSSTATTUNGEN | Preis € exkl. MwSt. | Preis € inkl. MwSt. | GLC 220 d 4MATIC | GLC 200 4MATIC | GLC 300 4MATIC | GLC 300 d 4MATIC | GLC 300 e 4MATIC | GLC 300 de 4MATIC | GLC 400 e 4MATIC | Mercedes-AMG GLC 43 4MATIC | Mercedes-AMG GLC 63 S E PERFORMANCE |
|------|---|------------------------|------------------------|------------------|----------------|----------------|------------------|------------------|-------------------|------------------|-------------------------------|--|
| 118A | Ledernachbildung ARTICO nevagrau/schwarz Nur mit AMG Line Advanced(PSF) / AMG Line Advanced Plus (PSJ) / AMG Line Premium (PSN) / AMG Line Premium Plus (PSQ) Nicht mit ENERGIZING Paket Plus (PBR) / AVANTGARDE Advanced (PSE) / AVANTGARDE Advanced Plus (PSI) | 150.00 | 178.50 | ● | ● | ● | ● | ● | ● | ● | - | - |
| 101A | Ledernachbildung ARTICO schwarz | 225,00 | 267,75 | ● | ● | ● | ● | ● | ● | ● | - | - |
| 105A | Ledernachbildung ARTICO macchiato beige/schwarz Nur mit Innenhimmel Stoff schwarz (51U) + AVANTGARDE Advanced (PSE) / AVANTGARDE Advanced Plus (PSI) Nicht mit Innenhimmel Stoff kristallgrau (58U) / Night-Paket (P55) / AMG Line Advanced (PSF) / AMG Line Advanced Plus (PSJ) / AMG Line Premium (PSN) / AMG Line Premium Plus (PSQ) | 375.00 | 446.25 | ● | ● | - | - | ● | ● | ● | - | - |
| 111A | Ledernachbildung ARTICO schwarz Nur mit AMG Line Advanced(PSF) / AMG Line Advanced Plus (PSJ) / AMG Line Premium (PSN) / AMG Line Premium Plus (PSQ) Nicht mit Multikontursitze für Fahrer und Beifahrer (399) / ENERGIZING Paket Plus (PBR) / AVANTGARDE Advanced (PSE) / AVANTGARDE Advanced Plus (PSI) | 0.00 | 0.00 | ○ | ○ | ○ | ○ | ○ | ○ | ○ | - | - |
| 104A | Ledernachbildung ARTICO sienabraun/schwarz Nur mit Innenhimmel Stoff schwarz (51U) + AVANTGARDE Advanced (PSE) / AVANTGARDE Advanced Plus (PSI) Nicht mit Innenhimmel Stoff kristallgrau (58U) / Night-Paket (P55) / AMG Line Advanced (PSF) / AMG Line Advanced Plus (PSJ) / AMG Line Premium (PSN) / AMG Line Premium Plus (PSQ) | 375.00 | 446.25 | ● | ● | - | - | ● | ● | ● | - | - |
| 194A | Ledernachbildung ARTICO zweifarbig sienabraun /schwarz Nur mit Innenhimmel Stoff schwarz (51U) + AMG Line Advanced (PSF) / AMG Line Advanced Plus (PSJ) / AMG Line Premium (PSN) / AMG Line Premium Plus (PSQ) Nicht mit Multikontursitze für Fahrer und Beifahrer (399) / Innenhimmel Stoff kristallgrau (58U) / ENERGIZING Paket Plus (PBR) / AVANTGARDE Advanced (PSE) / AVANTGARDE Advanced Plus (PSI) | 150.00 | 178.50 | ● | ● | ● | ● | ● | ● | ● | - | - |

Interieur Design / Polsterung

| CODE | AUSSTATTUNGEN | Preis € exkl. MwSt. | Preis € inkl. MwSt. | GLC 220 d 4MATIC | GLC 200 4MATIC | GLC 300 4MATIC | GLC 300 d 4MATIC | GLC 300 e 4MATIC | GLC 300 de 4MATIC | GLC 400 e 4MATIC | Mercedes-AMG GLC 43 4MATIC | Mercedes-AMG GLC 63 S E PERFORMANCE |
|------|--|------------------------|------------------------|------------------|----------------|----------------|------------------|------------------|-------------------|------------------|-------------------------------|--|
| 301A | Ledernachbildung ARTICO/Stoff Tomasi schwarz Nur mit AVANTGARDE Advanced (PSE) / AVANTGARDE Advanced Plus (PSI) Nicht mit Night-Paket (P55) / ENERGIZING Paket Plus (PBR) / AMG Line Advanced (PSF) / AMG Line Advanced Plus (PSJ) / AMG Line Premium (PSN) / AMG Line Premium Plus (PSQ) | 0,00 | 0,00 | ○ | ○ | — | — | ○ | ○ | ○ | — | — |
| 601A | Ledernachbildung ARTICO/Mikrofaser MICROCUT schwarz Nur mit AMG Line Advanced(PSF) / AMG Line Advanced Plus (PSJ) / AMG Line Premium (PSN) / AMG Line Premium Plus (PSQ) Nicht mit Multikontursitze für Fahrer und Beifahrer (399) / Sitzklimatisierung für Fahrer und Beifahrer (401) / ENERGIZING Paket Plus (PBR) / AVANTGARDE Advanced (PSE) / AVANTGARDE Advanced Plus (PSI) | 0,00 | 0,00 | ○ | ○ | ○ | ○ | ○ | ○ | ○ | — | — |
| 651A | Ledernachbildung ARTICO/Mikrofaser MICROCUT AMG schwarz mit roten Kontrastziernähten | 0,00 | 0,00 | — | — | — | — | — | — | — | S | — |
| 661A | Ledernachbildung ARTICO/Mikrofaser MICROCUT AMG schwarz | 0,00 | 0,00 | — | — | — | — | — | — | — | — | S |
| 205A | Leder macchiato beige/schwarz Nur mit Innenhimmel Stoff schwarz (51U) + AVANTGARDE Advanced (PSE) / AVANTGARDE Advanced Plus (PSI) Nicht mit Innenhimmel Stoff kristallgrau (58U) / Night-Paket (P55) / AMG Line Advanced (PSF) / AMG Line Advanced Plus (PSJ) / AMG Line Premium (PSN) / AMG Line Premium Plus (PSQ) | 1.790,00 | 2.130,10 | ● | ● | — | — | ● | ● | ● | — | — |
| 297A | Leder zweifarbig powerrot/schwarz Nur mit Innenhimmel Stoff schwarz (51U) + AMG Line Advanced (PSF) / AMG Line Advanced Plus (PSJ) / AMG Line Premium (PSN) / AMG Line Premium Plus (PSQ) Nicht mit Multikontursitze für Fahrer und Beifahrer (399) / Innenhimmel Stoff kristallgrau (58U) / ENERGIZING Paket Plus (PBR) / AVANTGARDE Advanced (PSE) / AVANTGARDE Advanced Plus (PSI) | 1.790,00 | 2.130,10 | ● | ● | ● | ● | ● | ● | ● | ● | — |
| 201A | Leder schwarz Nicht mit AMG Line Advanced (PSF) / AMG Line Advanced Plus (PSJ) / AMG Line Premium (PSN) / AMG Line Premium Plus (PSQ) | 1.640,00 | 1.951,60 | ● | ● | ● | ● | ● | ● | ● | — | — |
| 211A | Leder schwarz Nicht mit Multikontursitze für Fahrer und Beifahrer (399) / ENERGIZING Paket Plus (PBR) / AVANTGARDE Advanced (PSE) / AVANTGARDE Advanced Plus (PSI) | 1.640,00 | 1.951,60 | ● | ● | ● | ● | ● | ● | ● | ● | — |

● lieferbar gegen Mehrpreis - ○ als Sonderausstattung ohne Mehrpreis lieferbar - **S** Serienausstattung - — nicht lieferbar

Interieur Design / Polsterung

| CODE | AUSSTATTUNGEN | Preis € exkl. MwSt. | Preis € inkl. MwSt. | GLC 220 d 4MATIC | GLC 200 4MATIC | GLC 300 4MATIC | GLC 300 d 4MATIC | GLC 300 e 4MATIC | GLC 300 de 4MATIC | GLC 400 e 4MATIC | Mercedes-AMG GLC 43 4MATIC | Mercedes-AMG GLC 63 S E PERFORMANCE |
|------|--|------------------------|------------------------|------------------|----------------|----------------|------------------|------------------|-------------------|------------------|-------------------------------|--|
| | | | | | | | | | | | | |
| 251A | Leder schwarz | 1.640,00 | 1.951,60 | - | - | - | - | - | - | - | ● | - |
| 294A | Leder zweifarbig sienabraun/schwarz Nicht mit Innenhimmel Stoff kristallgrau (58U) / Multikontursitze für Fahrer und Beifahrer (399) / ENERGIZING Paket Plus (PBR) | 1.790,00 | 2.130,10 | ● | ● | ● | ● | ● | ● | ● | ● | - |
| 801A | Leder Nappa schwarz Nicht mit Multikontursitze für Fahrer und Beifahrer (399) / ENERGIZING Paket Plus (PBR) | 2.640,00 | 3.141,60 | ● | ● | ● | ● | ● | ● | ● | ● | ● |
| 804A | Leder Nappa sienabraun/schwarz Nicht mit Multikontursitze für Fahrer und Beifahrer (399) / Innenhimmel Stoff kristallgrau (58U) / ENERGIZING Paket Plus (PBR) | 2.790,00 | 3.320,10 | ● | ● | ● | ● | ● | ● | ● | ● | ● |
| 851A | Leder Nappa AMG schwarz | 2.640,00 | 3.141,60 | - | - | - | - | - | - | - | ● | ● |
| 861A | Leder Nappa AMG schwarz mit gelben Kontrastziernähten | 2.640,00 | 3.141,60 | - | - | - | - | - | - | - | ● | ● |
| 878A | Leder Nappa AMG zweifarbig titangrau pearl/schwarz mit roten Kontrastziernähten | 2.790,00 | 3.320,10 | - | - | - | - | - | - | - | ● | ● |

Interieur Design / Innenhimmel

| CODE | AUSSTATTUNGEN | Preis € exkl. MwSt. | Preis € inkl. MwSt. | GLC 220 d 4MATIC | GLC 200 4MATIC | GLC 300 4MATIC | GLC 300 d 4MATIC | GLC 300 e 4MATIC | GLC 300 de 4MATIC | GLC 400 e 4MATIC | Mercedes-AMG GLC 43 4MATIC | Mercedes-AMG GLC 63 S E PERFORMANCE |
|------|--|------------------------|------------------------|------------------|----------------|----------------|------------------|------------------|-------------------|------------------|-------------------------------|--|
| | | | | | | | | | | | | |
| 51U | Innenhimmel Stoff schwarz | 350,00 | 416,50 | ● | ● | - | - | ● | ● | ● | - | - |
| | Mit AMG Line Advanced (PSF) / AMG Line Advanced Plus (PSJ) / AMG Line Premium (PSN) / AMG Line Premium Plus (PSQ) | 0,00 | 0,00 | ○ | ○ | S | S | ○ | ○ | ○ | S | S |
| 58U | Innenhimmel Stoff kristallgrau | 0,00 | 0,00 | S | S | - | - | S | S | S | - | - |
| | Nicht mit Ledernachbildung ARTICO sienabraun/schwarz (104A) / Ledernachbildung ARTICO macchiatobeige/schwarz (105A) / Ledernachbildung ARTICO zweifarbig sienabraun/schwarz (194A) / Leder macchiatobeige/schwarz (205A) / Leder zweifarbig sienabraun/schwarz (294A) / Leder zweifarbig powerrot/schwarz (297A) / Leder Nappa sienabraun/schwarz (804A) | | | | | | | | | | | |

Räder

| CODE | AUSSTATTUNGEN | Preis € exkl. MwSt. | Preis € inkl. MwSt. | GLC 220 d 4MATIC | GLC 200 4MATIC | GLC 300 4MATIC | GLC 300 d 4MATIC | GLC 300 e 4MATIC | GLC 300 de 4MATIC | GLC 400 e 4MATIC | Mercedes-AMG GLC 43 4MATIC | Mercedes-AMG GLC 63 S E PERFORMANCE |
|------|--|------------------------|------------------------|------------------|----------------|----------------|------------------|------------------|-------------------|------------------|-------------------------------|--|
| R74 | 45,7 cm (18") Leichtmetallräder im 5-Doppelspeichen-Design aerodynamisch optimiert, schwarz lackiert und glanzgedreht mit 235/60 R18 auf 8,0 J x 18 ET 32,5 Nur mit Dachreling glanzeloxiertes Aluminium (725) + Innenhimmel Stoff schwarz (51U) + AVANTGARDE Advanced (PSE) / AVANTGARDE Advanced Plus (PSI) Nicht mit Innenhimmel Stoff kristallgrau (58U) / Dachreling schwarz (720) / Night-Paket (P55) / AMG Line Advanced (PSF) / AMG Line Advanced Plus (PSJ) / AMG Line Premium (PSN) / AMG Line Premium Plus (PSQ) | 0,00 | 0,00 | S | S | - | - | - | - | - | - | - |
| R32 | 45,7 cm (18") Leichtmetallräder im 5-Speichen-Design aerodynamisch optimiert, schwarz lackiert und glanzgedreht mit VA 235/60 R18 auf 8,0 J x 18 ET 32,5 und HA 255/55 R18 auf 9,0 J x 18 ET 30 | 0,00 | 0,00 | - | - | - | - | S | S | S | - | - |
| R31 | 45,7 cm (18") Leichtmetallräder im 5-Speichen-Design aerodynamisch optimiert, schwarz lackiert und glanzgedreht mit 235/60 R18 auf 8,0 J x 18 ET 32,5 Nur mit Dachreling glanzeloxiertes Aluminium (725) + Sommerreifen (R01) + AVANTGARDE Advanced (PSE) / AVANTGARDE Advanced Plus (PSI) Nicht mit Winterreifen M+S 4-fach (645) / Dachreling schwarz (720) / Night-Paket (P55) / Sportreifen (R03) / AMG Line Advanced (PSF) / AMG Line Advanced Plus (PSJ) / AMG Line Premium (PSN) / AMG Line Premium Plus (PSQ) | 0,00 | 0,00 | O | O | - | - | - | - | - | - | - |
| R41 | 45,7 cm (18") Leichtmetallräder im 10-Speichen-Design tremolitgrau lackiert und glanzgedreht mit 235/60 R18 auf 8,0 J x 18 ET 32,5 Nur mit Dachreling glanzeloxiertes Aluminium (725) + Sommerreifen (R01) + AVANTGARDE Advanced (PSE) / AVANTGARDE Advanced Plus (PSI) Nicht mit Winterreifen M+S 4-fach (645) / Dachreling schwarz (720) / Night-Paket (P55) / Sportreifen (R03) / AMG Line Advanced (PSF) / AMG Line Advanced Plus (PSJ) / AMG Line Premium (PSN) / AMG Line Premium Plus (PSQ) | 250,00 | 297,50 | ● | ● | - | - | - | - | - | - | - |
| R38 | 45,7 cm (18") Leichtmetallräder im 5-Doppelspeichen-Design vanadiumsilber lackiert mit 235/60 R18 auf 8,0 J x 18 ET 32,5 Nur mit Dachreling glanzeloxiertes Aluminium (725) + AVANTGARDE Advanced (PSE) / AVANTGARDE Advanced Plus (PSI) Nicht mit Dachreling schwarz (720) / Night-Paket (P55) / Sportreifen (R03) / AMG Line Advanced (PSF) / AMG Line Advanced Plus (PSJ) / AMG Line Premium (PSN) / AMG Line Premium Plus (PSQ) | 250,00 | 297,50 | ● | ● | - | - | - | - | - | - | - |

Plug-in-Hybride erhalten automatisch Radlaufverkleidungen in Wagenfarbe (319).

● lieferbar gegen Mehrpreis - ○ als Sonderausstattung ohne Mehrpreis lieferbar - S Serienausstattung - - nicht lieferbar

Räder

| CODE | AUSSTATTUNGEN | Preis € exkl. MwSt. | Preis € inkl. MwSt. | GLC 220 d 4MATIC | GLC 200 4MATIC | GLC 300 4MATIC | GLC 300 d 4MATIC | GLC 300 e 4MATIC | GLC 300 de 4MATIC | GLC 400 e 4MATIC | Mercedes-AMG GLC 43 4MATIC | Mercedes-AMG GLC 63 S E PERFORMANCE |
|------|---|------------------------|------------------------|------------------|----------------|----------------|------------------|------------------|-------------------|------------------|-------------------------------|--|
| RRH | 48,3 cm (19") AMG Leichtmetallräder im 5-Speichen-Design aerodynamisch optimiert, tandalgrau lackiert und glanzgedreht mit 235/55 R19 auf 8,0 J x 19 ET 32,5 Nur mit AMG Line Advanced (PSF) / AMG Line Advanced Plus (PSJ) / AMG Line Premium (PSN) / AMG Line Premium Plus (PSQ) Nicht mit Winterreifen M+S 4-fach (645) / AVANTGARDE Advanced (PSE) / AVANTGARDE Advanced Plus (PSI) | 0,00 | 0,00 | O | O | S | S | - | - | - | - | - |
| RRD | 48,3 cm (19") AMG Leichtmetallräder im 5-Speichen-Design aerodynamisch optimiert, tandalgrau lackiert und glanzgedreht mit VA 235/55 R19 auf 8,0 J x 19 ET 32,5 und HA 255/50 R19 auf 9,0 J x 19 ET 30 Nur mit AMG Line Advanced (PSF) / AMG Line Advanced Plus (PSJ) / AMG Line Premium (PSN) / AMG Line Premium Plus (PSQ) Nicht mit Winterreifen M+S 4-fach (645) / AVANTGARDE Advanced (PSE) / AVANTGARDE Advanced Plus (PSI) | 0,00 | 0,00 | O | O | S | S | O | O | O | - | - |
| RRI | 48,3 cm (19") AMG Leichtmetallräder im 5-Speichen-Design aerodynamisch optimiert, schwarz lackiert und glanzgedreht mit 235/55 R19 auf 8,0 J x 19 ET 32,5 Nur mit AMG Line Advanced (PSF) / AMG Line Advanced Plus (PSJ) / AMG Line Premium (PSN) / AMG Line Premium Plus (PSQ) Nicht mit Winterreifen M+S 4-fach (645) / AVANTGARDE Advanced (PSE) / AVANTGARDE Advanced Plus (PSI) Mit Night-Paket (P55) | 300,00 | 357,00 | ● | ● | ● | ● | - | - | - | - | - |
| RRE | 48,3 cm (19") AMG Leichtmetallräder im 5-Speichen-Design aerodynamisch optimiert, schwarz lackiert und glanzgedreht mit VA 235/55 R19 auf 8,0 J x 19 ET 32,5 und HA 255/50 R19 auf 9,0 J x 19 ET 30 Nur mit AMG Line Advanced(PSF) / AMG Line Advanced Plus (PSJ) / AMG Line Premium (PSN) / AMG Line Premium Plus (PSQ) Nicht mit Winterreifen M+S 4-fach (645) / AVANTGARDE Advanced (PSE) / AVANTGARDE Advanced Plus (PSI) Mit Night-Paket (P55) | 300,00 | 357,00 | ● | ● | ● | ● | ● | ● | ● | - | - |
| R82 | 48,3 cm (19") Leichtmetallräder im 5-Speichen-Design aerodynamisch optimiert, schwarz lackiert und glanzgedreht mit VA 235/55 R19 auf 8,0 J x 19 ET 32,5 und HA 255/50 R19 auf 9,0 J x 19 ET 30 | 750,00 | 892,50 | - | - | - | - | ● | ● | ● | - | - |

Plug-in-Hybride erhalten automatisch Radlaufverkleidungen in Wagenfarbe (319).

● lieferbar gegen Mehrpreis - ○ als Sonderausstattung ohne Mehrpreis lieferbar - **S** Serienausstattung - - nicht lieferbar

Räder

| CODE | AUSSTATTUNGEN | Preis € exkl. MwSt. | Preis € inkl. MwSt. | GLC 220 d 4MATIC | GLC 200 4MATIC | GLC 300 4MATIC | GLC 300 d 4MATIC | GLC 300 e 4MATIC | GLC 300 de 4MATIC | GLC 400 e 4MATIC | Mercedes-AMG GLC 43 4MATIC | Mercedes-AMG GLC 63 S E PERFORMANCE |
|------|---|------------------------|------------------------|------------------|----------------|----------------|------------------|------------------|-------------------|------------------|-------------------------------|--|
| 78R | 48,3 cm (19") Leichtmetallräder im 10-Doppelspeichen-Design tremolitgrau lackiert und glanzgedreht mit 235/55 R19 auf 8,0 J x 19 ET 32,5 Nur mit Dachreling glanzeloxiertes Aluminium (725) + AVANTGARDE Advanced (PSE) / AVANTGARDE Advanced Plus (PSI) Nicht mit Dachreling schwarz (720) / Night-Paket (P55) / Sportreifen (R03) / AMG Line Advanced (PSF) / AMG Line Advanced Plus (PSJ) / AMG Line Premium (PSN) / AMG Line Premium Plus (PSQ) | 750,00 | 892,50 | ● | ● | - | - | - | - | - | - | - |
| 65R | 48,3 cm (19") Leichtmetallräder im 5-Doppelspeichen-Design schwarz lackiert und glanzgedreht mit 235/55 R19 auf 8,0 J x 19 ET 32,5 Nur mit Dachreling glanzeloxiertes Aluminium (725) + AVANTGARDE Advanced (PSE) / AVANTGARDE Advanced Plus (PSI) Nicht mit Winterreifen M+S 4-fach (645) / Dachreling schwarz (720) / Night-Paket (P55) / AMG Line Advanced (PSF) / AMG Line Advanced Plus (PSJ) / AMG Line Premium (PSN) / AMG Line Premium Plus (PSQ) | 750,00 | 892,50 | ● | ● | - | - | - | - | - | - | - |
| R39 | 48,3 cm (19") Leichtmetallräder im 5-Speichen-Design aerodynamisch optimiert, schwarz lackiert und glanzgedreht mit 235/55 R19 auf 8,0 J x 19 ET 32,5 Nur mit Dachreling glanzeloxiertes Aluminium (725) + AVANTGARDE Advanced (PSE) / AVANTGARDE Advanced Plus (PSI) Nicht mit Winterreifen M+S 4-fach (645) / Dachreling schwarz (720) / Night-Paket (P55) / AMG Line Advanced (PSF) / AMG Line Advanced Plus (PSJ) / AMG Line Premium (PSN) / AMG Line Premium Plus (PSQ) | 750,00 | 892,50 | ● | ● | - | - | - | - | - | - | - |
| RRP | 50,8 cm (20") AMG Leichtmetallräder im 5-Speichen-Design aerodynamisch optimiert, tantalgrau lackiert und glanzgedreht mit 255/45 R20 auf 8,5 J x 20 ET 34,5 Nur mit Sommerreifen (R01) Nicht mit Winterreifen M+S 4-fach (645) / Sportreifen (R03) Mit AMG Line Advanced (PSF) / AMG Line Advanced Plus (PSJ) / AMG Line Premium (PSN) / AMG Line Premium Plus (PSQ) | 750,00 | 892,50 | ● | ● | ● | ● | - | - | - | - | - |
| RRM | 50,8 cm (20") AMG Leichtmetallräder im 5-Speichen-Design aerodynamisch optimiert, tantalgrau lackiert und glanzgedreht mit VA 255/45 R20 auf 8,5 J x 20 ET 34,5 und HA 285/40 R20 auf 9,5 J x 20 ET 35,5 Nur mit Sommerreifen (R01) + AMG Line Advanced (PSF) / AMG Line Advanced Plus (PSJ) / AMG Line Premium (PSN) / AMG Line Premium Plus (PSQ) Nicht mit Winterreifen M+S 4-fach (645) / Sportreifen (R03) / AVANTGARDE Advanced (PSE) / AVANTGARDE Advanced Plus (PSI) | 750,00 | 892,50 | ● | ● | ● | ● | ● | ● | ● | - | - |

Räder

| CODE | AUSSTATTUNGEN | Preis € exkl. MwSt. | Preis € inkl. MwSt. | GLC 220 d 4MATIC | GLC 200 4MATIC | GLC 300 4MATIC | GLC 300 d 4MATIC | GLC 300 e 4MATIC | GLC 300 de 4MATIC | GLC 400 e 4MATIC | Mercedes-AMG GLC 43 4MATIC | Mercedes-AMG GLC 63 S E PERFORMANCE |
|------|--|------------------------|------------------------|------------------|----------------|----------------|------------------|------------------|-------------------|------------------|-------------------------------|--|
| RVU | 50,8 cm (20") AMG Leichtmetallräder im Vielspeichen-Design schwarz lackiert und glanzgedreht mit 255/45 R20 auf 8,5 J x 20 ET 34,5 Nur mit Sommerreifen (R01) Nicht mit Winterreifen M+S 4-fach (645) / Sportreifen (R03) Mit AMG Line Advanced (PSF) / AMG Line Advanced Plus (PSJ) / AMG Line Premium (PSN) / AMG Line Premium Plus (PSQ) | 950,00 | 1 130,50 | ● | ● | ● | ● | - | - | - | - | - |
| RVO | 50,8 cm (20") AMG Leichtmetallräder im Vielspeichen-Design schwarz lackiert und glanzgedreht mit VA 255/45 R20 auf 8,5 J x 20 ET 34,5 und HA 285/40 R20 auf 9,5 J x 20 ET 35,5 Nur mit Sommerreifen (R01) + AMG Line Advanced (PSF) / AMG Line Advanced Plus (PSJ) / AMG Line Premium (PSN) / AMG Line Premium Plus (PSQ) Nicht mit Winterreifen M+S 4-fach (645) / Sportreifen (R03) / AVANTGARDE Advanced (PSE) / AVANTGARDE Advanced Plus (PSI) | 950,00 | 1.130,50 | ● | ● | ● | ● | ● | ● | ● | - | - |
| RRT | 50,8 cm (20") AMG Leichtmetallräder im 5-Speichen-Design aerodynamisch optimiert, schwarz lackiert und glanzgedreht mit 255/45 R20 auf 8,5 J x 20 ET 34,5 Nur mit Sommerreifen (R01) Nicht mit Winterreifen M+S 4-fach (645) / Sportreifen (R03) Mit AMG Line Advanced (PSF) / AMG Line Advanced Plus (PSJ) / AMG Line Premium (PSN) / AMG Line Premium Plus (PSQ) Mit Night-Paket (P55) + AMG Line Advanced (PSF) / AMG Line Advanced Plus (PSJ) / AMG Line Premium (PSN) / AMG Line Premium Plus (PSQ) | 1.050,00 | 1.249,50 | ● | ● | ● | ● | - | - | - | - | - |
| RRN | 50,8 cm (20") AMG Leichtmetallräder im 5-Speichen-Design aerodynamisch optimiert, schwarz lackiert und glanzgedreht mit VA 255/45 R20 auf 8,5 J x 20 ET 34,5 und HA 285/40 R20 auf 9,5 J x 20 ET 35,5 Nur mit Sommerreifen (R01) + AMG Line Advanced (PSF) / AMG Line Advanced Plus (PSJ) / AMG Line Premium (PSN) / AMG Line Premium Plus (PSQ) Nicht mit Winterreifen M+S 4-fach (645) / Sportreifen (R03) / AVANTGARDE Advanced (PSE) / AVANTGARDE Advanced Plus (PSI) Mit Night-Paket (P55)+AMG Line Advanced(PSF) / AMG Line Advanced Plus (PSJ) / AMG Line Premium (PSN) / AMG Line Premium Plus (PSQ) | 1.050,00 | 1.249,50 | ● | ● | ● | ● | ● | ● | ● | - | - |
| RVV | 50,8 cm (20") AMG Leichtmetallräder im Vielspeichen-Design schwarz lackiert, Felgenhorn glanzgedreht mit 255/45 R20 auf 8,5 J x 20 ET 34,5 Nicht mit Sportreifen (R03) Mit AMG Line Advanced (PSF) / AMG Line Advanced Plus (PSJ) / AMG Line Premium (PSN) / AMG Line Premium Plus (PSQ) Mit Night-Paket (P55) + AMG Line Advanced (PSF) / AMG Line Advanced Plus (PSJ) / AMG Line Premium (PSN) / AMG Line Premium Plus (PSQ) | 1.450,00 | 1.725,50 | ● | ● | ● | ● | - | - | - | - | - |
| | | 1.150,00 | 1.368,50 | ● | ● | ● | ● | - | - | - | - | - |

● lieferbar gegen Mehrpreis - ○ als Sonderausstattung ohne Mehrpreis lieferbar - S Serienausstattung - - nicht lieferbar

Räder

| CODE | AUSSTATTUNGEN | Preis € exkl. MwSt. | Preis € inkl. MwSt. | GLC 220 d 4MATIC | GLC 200 4MATIC | GLC 300 4MATIC | GLC 300 d 4MATIC | GLC 300 e 4MATIC | GLC 300 de 4MATIC | GLC 400 e 4MATIC | Mercedes-AMG GLC 43 4MATIC | Mercedes-AMG GLC 63 S E PERFORMANCE |
|------|--|------------------------|------------------------|------------------|----------------|----------------|------------------|------------------|-------------------|------------------|-------------------------------|--|
| RVP | 50,8 cm (20") AMG Leichtmetallräder im Vielspeichen-Design schwarz lackiert, Felgenhorn glanzgedreht mit VA 255/45 R20 auf 8,5 J x 20 ET 34,5 und HA 285/40 R20 auf 9,5 J x 20 ET 35,5 Nur mit Sommerreifen (R01) + AMG Line Advanced (PSF) / AMG Line Advanced Plus (PSJ) / AMG Line Premium (PSN) / AMG Line Premium Plus (PSQ) Nicht mit Winterreifen M+S 4-fach (645) / Sportreifen (R03) / AVANTGARDE Advanced (PSE) / AVANTGARDE Advanced Plus (PSI) Mit Night-Paket (P55) + AMG Line Advanced (PSF) / AMG Line Advanced Plus (PSJ) / AMG Line Premium (PSN) / AMG Line Premium Plus (PSQ) | 1.450,00 | 1.725,50 | ● | ● | ● | ● | ● | ● | ● | - | - |
| R42 | 50,8 cm (20") Leichtmetallräder im Viel-Doppelspeichen-Design schwarz lackiert und glanzgedreht mit 255/45 R20 auf 8,5 J x 20 ET 34,5 Nur mit Dachreling glanzeloxiertes Aluminium (725) + Sommerreifen (R01) + AVANTGARDE Advanced (PSE) / AVANTGARDE Advanced Plus (PSI) Nicht mit Winterreifen M+S 4-fach (645) / Dachreling schwarz (720) / Night-Paket (P55) / Sportreifen (R03) / AMG Line Advanced (PSF) / AMG Line Advanced Plus (PSJ) / AMG Line Premium (PSN) / AMG Line Premium Plus (PSQ) | 1.500,00 | 1.785,00 | ● | ● | - | - | - | - | - | - | - |
| RRC | 48,3 cm (19") AMG Leichtmetallräder im 5-Doppelspeichen-Design tantalgrau lackiert und glanzgedreht mit VA 235/55 R19 auf 8,0 J x 19 ET 21,5, HA 255/50 R19 auf 9,0 J x 19 ET 13,5 | 0,00 | 0,00 | - | - | - | - | - | - | - | S | - |
| RVM | 50,8 cm (20") AMG Leichtmetallräder im 10-Doppelspeichen-Design tantalgrau lackiert und glanzgedreht mit VA 265/45 R20 auf 9,5 J x 20 ET 32, HA 295/40 R20 auf 10,0 J x 20 ET 24 | 750,00 | 892,50 | - | - | - | - | - | - | - | ● | - |
| | | 0,00 | 0,00 | - | - | - | - | - | - | - | - | S |
| RVN | 50,8 cm (20") AMG Leichtmetallräder im 10-Doppelspeichen-Design mattschwarz lackiert und glanzgedreht mit VA 265/45 R20 auf 9,5 J x 20 ET 32, HA 295/40 R20 auf 10,0 J x 20 ET 24 | 1.050,00 | 1.249,50 | - | - | - | - | - | - | - | ● | - |
| | | 300,00 | 357,00 | - | - | - | - | - | - | - | - | ● |
| RWM | 53,3 cm (21") AMG Leichtmetallräder im Y-Speichen-Design mattschwarz lackiert und glanzgedreht mit VA 265/40 R21 auf 9,5 J x 21 ET 32, HA 295/35 R21 auf 10,0 J x 21 ET 24 | 1.500,00 | 1.785,00 | - | - | - | - | - | - | - | ● | - |
| | | 750,00 | 892,50 | - | - | - | - | - | - | - | - | ● |
| RWN | 53,3 cm (21") AMG Leichtmetallräder im Y-Speichen-Design mattschwarz lackiert, Felgenhorn glanzgedreht mit VA 265/40 R21 auf 9,5 J x 21 ET 32, HA 295/35 R21 auf 10,0 J x 21 ET 24 | 2.000,00 | 2.380,00 | - | - | - | - | - | - | - | ● | - |
| | | 1.250,00 | 1.487,50 | - | - | - | - | - | - | - | - | ● |
| RWK | 53,3 cm (21") AMG Schmiederäder im Kreuzspeichen-Design tantalgrau lackiert, Felgenhorn glanzgedreht mit VA 265/40 R21 auf 9,5 J x 21 ET 32, HA 295/35 R21 auf 10,0 J x 21 ET 24 | 2.150,00 | 2.558,50 | - | - | - | - | - | - | - | - | ● |

● lieferbar gegen Mehrpreis - ○ als Sonderausstattung ohne Mehrpreis lieferbar - **S** Serienausstattung - - nicht lieferbar

Räder

| CODE | AUSSTATTUNGEN | Preis € exkl. MwSt. | Preis € inkl. MwSt. | GLC 220 d 4MATIC | GLC 200 4MATIC | GLC 300 4MATIC | GLC 300 d 4MATIC | GLC 300 e 4MATIC | GLC 300 de 4MATIC | GLC 400 e 4MATIC | Mercedes-AMG GLC 43 4MATIC | Mercedes-AMG GLC 63 S E PERFORMANCE |
|------|--|------------------------|------------------------|------------------|----------------|----------------|------------------|------------------|-------------------|------------------|-------------------------------|--|
| RWL | 53,3 cm (21") AMG Schmiederäder im Kreuzspeichen-Design mattschwarz lackiert, Felgenhorn glanzgedreht mit VA 265/40 R21 auf 9,5 J x 21 ET 32, HA 295/35 R21 auf 10,0 J x 21 ET 24 | 2.650,00 | 3.153,50 | ● | ● | ● | ● | ● | ● | ● | - | ● |
| 319 | Radlaufverkleidungen in Wagenfarbe Nur mit AMG Line Advanced (PSF) / AMG Line Advanced Plus (PSJ) / AMG Line Premium (PSN) / AMG Line Premium Plus (PSQ) / 48,3 cm (19") AMG Leichtmetallräder im 5-Speichen-Design (RRD / RRE) / 50,8 cm (20") AMG Leichtmetallräder im 5-Speichen-Design (RRM / RRN / RVO / RVP) | 0,00 | 0,00 | ○ | ○ | ○ | ○ | ○ | ○ | ○ | S | S |
| 2R4 | Winter-Kompletträder M+S 4-fach 45,7 cm (18") Leichtmetallräder im 5-Doppelspeichen-Design (Felge R38) | 2.000,00 | 2.380,00 | ● | ● | ● | ● | - | - | - | - | - |
| 4R3 | Winter-Kompletträder M+S 4-fach 45,7 cm (18") Leichtmetallräder im 5-Speichen-Design (Felge R32) | 2.100,00 | 2.499,00 | - | - | - | - | ● | ● | ● | - | - |
| 8R3 | Winter-Kompletträder M+S 4-fach 50,8 cm (20") AMG Leichtmetallräder im 10-Doppelspeichen-Design (Felge RVM) | 3.800,00 | 4.522,00 | - | - | - | - | - | - | - | ● | ● |
| 5R2 | Winter-Kompletträder M+S 4-fach 48,3 cm (19") Leichtmetallräder im 10-Doppelspeichen-Design (Felge 78R) | 2.400,00 | 2.856,00 | ● | ● | ● | ● | - | - | - | - | - |
| R03 | Sportreifen Nur mit 48,3 cm (19") Leichtmetallräder im 5-Doppelspeichen-Design (65R) / 48,3 cm (19") Leichtmetallräder im 5-Speichen-Design (R39) / 48,3 cm (19") AMG Leichtmetallräder im 5-Speichen-Design (RRD / RRE / RRH / RRI) | 300,00 | 357,00 | ● | ● | ● | ● | ● | ● | ● | - | - |
| R01 | Sommerreifen | 0,00 | 0,00 | ○ | ○ | ○ | ○ | ○ | ○ | ○ | S | S |
| 645 | Winterreifen M+S 4-fach Nur mit 48,3 cm (19") Leichtmetallräder im 10-Doppelspeichen-Design (78R) / 45,7 cm (18") Leichtmetallräder im 5-Doppelspeichen-Design (R38) Nicht mit Sommerreifen (R01) / Sportreifen (R03) / 48,3 cm (19") AMG Leichtmetallräder im 5-Speichen-Design (RRH / RRD / RRE / RRI) / 50,8 cm (20") AMG Leichtmetallräder im 5-Speichen-Design (RRM / RRN / RRP / RRT / RVO / RVP / RVU / RVV) | 160,00 | 190,40 | ● | ● | - | - | ● | ● | ● | - | - |
| 690 | Notrad | 250,00 | 297,50 | ● | ● | ● | ● | - | - | - | - | - |

Optionen

| CODE | AUSSTATTUNGEN | Preis € exkl. MwSt. | Preis € inkl. MwSt. | GLC 220 d 4MATIC | GLC 200 4MATIC | GLC 300 4MATIC | GLC 300 d 4MATIC | GLC 300 e 4MATIC | GLC 300 de 4MATIC | GLC 400 e 4MATIC | Mercedes-AMG GLC 43 4MATIC | Mercedes-AMG GLC 63 S E PERFORMANCE |
|------|--|------------------------|------------------------|------------------|----------------|----------------|------------------|------------------|-------------------|------------------|-------------------------------|--|
| 444 | Head-up-Display Nur mit AVANTGARDE Advanced Plus (PSI) / AMG Line Advanced Plus (PSJ) / AMG Line Premium (PSN) / AMG Line Premium Plus (PSQ) | 990,00 | 1.178,10 | ● | ● | ● | ● | ● | ● | ● | ● | ● |
| P47 | Park-Paket mit 360°-Kamera¹ Enthält: Transparente Motorhaube (04U), Aktiver Park-Assistent (235), 360°-Kamera (501) Mit AMG Line Premium (PSN) / AMG Line Premium Plus (PSQ) | 460,00 | 547,40 | ● | ● | ● | ● | ● | ● | ● | - | - |
| | | 0,00 | 0,00 | ○ | ○ | ○ | ○ | ○ | ○ | ○ | S | S |
| P35 | DIGITAL LIGHT Enthält: Adaptiver Fernlicht-Assistent Plus (628) Mit AMG Line Premium (PSN) / AMG Line Premium Plus (PSQ) | 1.350,00 | 1.606,50 | ● | ● | ● | ● | ● | ● | ● | - | - |
| | | 0,00 | 0,00 | ○ | ○ | ○ | ○ | ○ | ○ | ○ | S | S |
| 810 | Burmester® 3D-Surround-Soundsystem Nur mit Vorrüstung für MBUX Entertainment (22U)+Soundpersonalisierung (32U) | 1.010,00 | 1.201,90 | ● | ● | ● | ● | ● | ● | ● | ● | ● |
| 22U | Vorrüstung für MBUX Entertainment | 0,00 | 0,00 | ○ | ○ | ○ | ○ | ○ | ○ | ○ | ○ | ○ |
| 32U | Soundpersonalisierung | 0,00 | 0,00 | ○ | ○ | ○ | ○ | ○ | ○ | ○ | ○ | ○ |
| 413 | Panorama-Schiebedach Mit AMG Line Premium Plus (PSQ) | 1.420,00 | 1.689,80 | ● | ● | ● | ● | ● | ● | ● | ● | ● |
| | | 0,00 | 0,00 | ○ | ○ | ○ | ○ | ○ | ○ | ○ | ○ | ○ |
| 846 | Trittbretter in Aluminium-Optik mit Gumminoppen | 470,00 | 559,30 | ● | ● | ● | ● | ● | ● | ● | ● | ● |
| U50 | Entfall wärmedämmend dunkel getöntes Glas | 0,00 | 0,00 | ○ | ○ | ○ | ○ | ○ | ○ | ○ | ○ | ○ |
| 260 | Wegfall Typkennzeichen auf Kofferraumdeckel | 0,00 | 0,00 | ○ | ○ | ○ | ○ | - | - | - | - | - |
| 261 | Wegfall Plakette auf den Kotflügeln | 0,00 | 0,00 | - | - | - | - | - | - | - | ○ | ○ |

¹ Unsere Fahrerassistenz- und Sicherheitssysteme sind Hilfsmittel und entbinden Sie nicht von Ihrer Verantwortung als Fahrer. Beachten Sie die Hinweise in der Betriebsanleitung und die dort beschriebenen Systemgrenzen.

Optionen

| CODE | AUSSTATTUNGEN | Preis € exkl. MwSt. | Preis € inkl. MwSt. | GLC 220 d 4MATIC | GLC 200 4MATIC | GLC 300 4MATIC | GLC 300 d 4MATIC | GLC 300 e 4MATIC | GLC 300 de 4MATIC | GLC 400 e 4MATIC | Mercedes-AMG GLC 43 4MATIC | Mercedes-AMG GLC 63 S E PERFORMANCE |
|------|---|------------------------|------------------------|------------------|----------------|----------------|------------------|------------------|-------------------|------------------|-------------------------------|--|
| P20 | Fahrassistenz-Paket Plus¹ Enthält: Aktiver Abstands-Assistent DISTRONIC (233), PRE-SAFE® Impuls Seite (292), PRE-SAFE® System (299) Nur mit AVANTGARDE Advanced Plus (PSI) / AMG Line Advanced Plus (PSJ) / AMG Line Premium (PSN) / AMG Line Premium Plus (PSQ) oder mit Verkehrszeichen-Assistent ¹ (513) und AVANTGARDE Advanced (PSE) oder AMG Line Advanced (PSF) | 2.430,00 | 2.891,70 | ● | ● | ● | ● | ● | ● | ● | ● | ● |
| 207 | Aktiver Abstands-Assistent DISTRONIC¹ Nicht mit Fahrassistenz-Paket Plus (P20) | 400,00 | 476,00 | ● | ● | ● | ● | ● | ● | ● | ● | ● |
| PBH | Park-Paket mit Memory Park-Assistent Inklusive Park-Paket mit 360°-Kamera (P47) | 610,00 | 725,90 | ● | ● | ● | ● | ● | ● | ● | ● | ● |
| 256 | AMG TRACK PACE | 250,00 | 297,50 | ● | ● | ● | ● | ● | ● | ● | ● | S |
| P82 | GUARD 360° Fahrzeugschutz Plus Enthält: Einbruch- und Diebstahlwarnanlage mit Vorrüstung für Kollisionserkennung (551), Innenraumabsicherung (882) | 690,00 | 821,10 | ● | ● | ● | ● | ● | ● | ● | ● | ● |
| 550 | Anhängervorrichtung mit ESP® Anhängerstabilisierung¹ | 975,00 | 1.160,25 | ● | ● | ● | ● | ● | ● | ● | ● | ● |
| 553 | Anhängerrangier-Assistent Nur mit Anhängervorrichtung mit ESP® Anhängerstabilisierung (550) und Park-Paket mit 360°-Kamera (P47) | 350,00 | 416,50 | ● | ● | ● | ● | ● | ● | ● | ● | ● |
| 430 | Offroad-Technik-Paket Enthält: Technischer Unterschutz (481) Für Verbrenner: Nur mit Komfortfahrwerk (485) Nicht mit Sportfahrwerk (486) / AGILITY CONTROL Fahrwerk mit selektivem Dämpfungssystem (677) | 430,00 | 511,70 | ● | ● | ● | ● | ● | ● | ● | - | - |
| 486 | Sportfahrwerk Nur mit AMG Line Advanced (PSF) / AMG Line Advanced Plus (PSJ) / AMG Line Premium (PSN) / AMG Line Premium Plus (PSQ) | 0,00 | 0,00 | ○ | ○ | ○ | ○ | - | - | - | - | - |

¹ Unsere Fahrerassistenz- und Sicherheitssysteme sind Hilfsmittel und entbinden Sie nicht von Ihrer Verantwortung als Fahrer. Beachten Sie die Hinweise in der Betriebsanleitung und die dort beschriebenen Systemgrenzen.

Optionen

| CODE | AUSSTATTUNGEN | Preis € exkl. MwSt. | Preis € inkl. MwSt. | GLC 220 d 4MATIC | GLC 200 4MATIC | GLC 300 4MATIC | GLC 300 d 4MATIC | GLC 300 e 4MATIC | GLC 300 de 4MATIC | GLC 400 e 4MATIC | Mercedes-AMG GLC 43 4MATIC | Mercedes-AMG GLC 63 S E PERFORMANCE |
|------|---|------------------------|------------------------|------------------|----------------|----------------|------------------|------------------|-------------------|------------------|-------------------------------|--|
| 489 | AIRMATIC Nur mit Technik-Paket (PAD) | 0,00 | 0,00 | ○ | ○ | ○ | ○ | ○ | ○ | ○ | - | - |
| PAD | Technik-Paket Enthält: Hinterachslenkung (201), AIRMATIC (489) | 2.790,00 | 3.320,10 | ● | ● | ● | ● | ● | ● | ● | - | - |
| P17 | KEYLESS-GO Komfort-Paket Mit AMG Premium (PSN) | 800,00 | 952,00 | ● | ● | ● | ● | ● | ● | ● | - | - |
| | | 0,00 | 0,00 | - | - | - | - | - | - | - | S | S |
| U19 | MBUX Augmented Reality für Navigation Mit AMG Premium (PSN) | 390,00 | 464,10 | ● | ● | ● | ● | ● | ● | ● | - | - |
| | | 0,00 | 0,00 | - | - | - | - | - | - | - | S | S |
| 401 | Sitzklimatisierung für Fahrer und Beifahrer | 780,00 | 928,20 | ● | ● | ● | ● | ● | ● | ● | ● | ● |
| PAX | DIGITAL LIGHT mit Projektionsfunktion Enthält: Vorrüstung für Projektionsfunktion für AMG Lines (Projektionsfunktion für Linien (30U), Projektionsfunktion für Symbole (42U) und Projektionsfunktion für Animationen (43U) ² & Adaptiver Fernlicht-Assistent Plus (628) Nur mit AMG Line Premium Plus (PSQ) | 0,00 | 0,00 | ○ | ○ | ○ | ○ | ○ | ○ | ○ | ○ | ○ |
| 513 | Verkehrszeichen-Assistent¹ Mit AVANTGARDE Advanced Plus (PSI) / AMG Line Advanced Plus (PSJ) / AMG Line Premium (PSN) / AMG Line Premium Plus (PSQ) Mit AVANTGARDE Advanced (PSE) / AMG Line Advanced (PSF) in Kombination mit Fahrassistentz-Paket Plus (P20) | 0,00 | 0,00 | ○ | ○ | ○ | ○ | ○ | ○ | ○ | ○ | ○ |
| | | 295,00 | 351,05 | ● | ● | ● | ● | ● | ● | ● | ● | ● |
| 293 | Sidebags im Fond | 375,00 | 446,25 | ● | ● | ● | ● | ● | ● | ● | ● | ● |
| 228 | Standheizung | 1.220,00 | 1.451,80 | ● | ● | ● | ● | - | - | - | ● | - |

¹ Unsere Fahrerassistenz- und Sicherheitssysteme sind Hilfsmittel und entbinden Sie nicht von Ihrer Verantwortung als Fahrer.
Beachten Sie die Hinweise in der Betriebsanleitung und die dort beschriebenen Systemgrenzen.

² länderspezifisch

Optionen

| CODE | AUSSTATTUNGEN | Preis € exkl. MwSt. | Preis € inkl. MwSt. | GLC 220 d 4MATIC | GLC 200 4MATIC | GLC 300 4MATIC | GLC 300 d 4MATIC | GLC 300 e 4MATIC | GLC 300 de 4MATIC | GLC 400 e 4MATIC | Mercedes-AMG GLC 43 4MATIC | Mercedes-AMG GLC 63 S E PERFORMANCE |
|------|---|------------------------|------------------------|------------------|----------------|----------------|------------------|------------------|-------------------|------------------|-------------------------------|--|
| PBR | ENERGIZING Paket Plus¹ Enthält Multikontursitze für Fahrer und Beifahrer (399) + AIR-BALANCE Paket (P21) Nicht mit MBUX Multimediasystem (521) / Sportsitze (7U3) / Sitzkomfort-Paket (P65) / 4-Wege-Lordosenstütze (U22) / Leder schwarz (201A) / Leder macchiato beige/schwarz (205A) / Leder schwarz (211A) / Leder zweifarbig sienabraun/schwarz (294A) / Leder zweifarbig powerrot/schwarz (297A) / Leder Nappa schwarz (801A) / Leder Nappa sienabraun/schwarz (804A) | 2.165,00 | 2.576,35 | ● | ● | ● | ● | ● | ● | ● | - | - |
| PAV | Winter-Paket Enthält: Lenkradheizung (443), Scheibenwaschanlage beheizt (875) | 360,00 | 428,40 | ● | ● | ● | ● | ● | ● | ● | ● | ● |
| U29 | Bremsanlage mit größeren Bremsscheiben an der Vorderachse Nur mit AMG Line Advanced (PSF) / AMG Line Advanced Plus (PSJ) / AMG Line Premium (PSN) / AMG Line Premium Plus (PSQ) | 0,00 | 0,00 | ○ | ○ | ○ | ○ | S | S | S | - | - |
| P53 | ENERGIZING AIR CONTROL | 150,00 | 178,50 | ● | ● | ● | ● | ● | ● | ● | ● | ● |
| 72B | USB-Paket Plus Nur mit AVANTGARDE Advanced Plus (PSI) / AMG Line Advanced Plus (PSJ) / AMG Line Premium (PSN) / AMG Line Premium Plus (PSQ) | 300,00 | 357,00 | ● | ● | ● | ● | ● | ● | ● | ● | ● |
| U40 | Trennnetz | 120,00 | 142,80 | ● | ● | ● | ● | ● | ● | ● | ● | ● |
| 682 | Feuerlöscher | 110,00 | 130,90 | ● | ● | ● | ● | ● | ● | ● | ● | ● |
| 872 | Sitzheizung im Fond | 350,00 | 416,50 | ● | ● | ● | ● | ● | ● | ● | ● | ● |
| Y05 | Sicherheitsgurte in Rot Nur mit AMG Line Advanced (PSF) / AMG Line Advanced Plus (PSJ) / AMG Line Premium (PSN) / AMG Line Premium Plus (PSQ) Nicht mit ENERGIZING Paket Plus (PBR) Mit AMG Premium (PSN) | 300,00 | 357,00 | ● | ● | ● | ● | ● | ● | ● | - | - |
| | | 0,00 | 0,00 | - | - | - | - | - | - | - | S | ○ |
| U34 | Instrumententafel und Bordkanten in Ledernachbildung ARTICO in Nappaoptik Mit AMG Line Advanced (PSF) / AMG Line Advanced Plus (PSJ) / AMG Line Premium (PSN) / AMG Line Premium Plus (PSQ) | 460,00 | 547,40 | ● | ● | - | - | ● | ● | ● | - | - |
| | | 0,00 | 0,00 | ○ | ○ | ○ | ○ | ○ | ○ | ○ | S | S |

¹ PBR auch erhältlich für AMG Line (AVANTGARDE Advanced Plus (PSI)/AMG Line Advanced Plus (PSJ)/AMG Line Premium (PSN)/AMG Line Premium Plus (PSQ)) aber mit AVANTGARDE Sitzdesign (Ledernachbildung ARTICO schwarz (101A) oder Leder schwarz (201A))

Mercedes-Benz AMG - Optionen

| CODE | AUSSTATTUNGEN | Preis € exkl. MwSt. | Preis € inkl. MwSt. | GLC 220 d 4MATIC | GLC 200 4MATIC | GLC 300 4MATIC | GLC 300 d 4MATIC | GLC 300 e 4MATIC | GLC 300 de 4MATIC | GLC 400 e 4MATIC | Mercedes-AMG GLC 43 4MATIC | Mercedes-AMG GLC 63 S E PERFORMANCE |
|------|---|------------------------|------------------------|------------------|----------------|----------------|------------------|------------------|-------------------|------------------|-------------------------------|--|
| P90 | Mercedes-AMG Exterieur | 0,00 | 0,00 | - | - | - | - | - | - | - | - | S |
| L6J | AMG Performance Lenkrad in Leder Nappa | 0,00 | 0,00 | - | - | - | - | - | - | - | S | O |
| L6H | AMG Performance Lenkrad in Carbon-Design/Mikrofaser MICROCUT | 400,00 | 476,00 | - | - | - | - | - | - | - | - | ● |
| | Mit AMG DYNAMIC Plus Paket (P71) | 0,00 | 0,00 | - | - | - | - | - | - | - | O | - |
| L6K | AMG Performance Lenkrad in Leder Nappa/Mikrofaser MICROCUT | 420,00 | 499,80 | - | - | - | - | - | - | - | ● | S |
| | Mit AMG DYNAMIC Plus Paket (P71) | 0,00 | 0,00 | - | - | - | - | - | - | - | O | - |
| B06 | Bremssättel silberfarben lackiert | 0,00 | 0,00 | - | - | - | - | - | - | - | S | - |
| U70 | Bremssättel rot lackiert | 0,00 | 0,00 | - | - | - | - | - | - | - | O | S |
| | Nur mit AMG DYNAMIC Plus Paket (P71) | | | | | | | | | | | |
| U70 | AMG Hochleistungs-Verbundbremsanlage | 0,00 | 0,00 | - | - | - | - | - | - | - | - | S |
| U88 | AMG Lenkradtasten | 0,00 | 0,00 | - | - | - | - | - | - | - | S | S |
| U45 | AMG Einstiegsleisten mit „AMG“ Schriftzug, beleuchtet und mit Wechselcover | 0,00 | 0,00 | - | - | - | - | - | - | - | S | S |
| U26 | AMG Fußmatten | 0,00 | 0,00 | - | - | - | - | - | - | - | S | S |
| 339 | AMG Real Performance Sound | 550,00 | 654,50 | - | - | - | - | - | - | - | ● | ● |
| P60 | AMG Night-Paket Exterieur | 750,00 | 892,50 | - | - | - | - | - | - | - | ● | ● |
| PAZ | AMG Night-Paket II | 550,00 | 654,50 | - | - | - | - | - | - | - | ● | ● |
| | Enthält: AMG spezifische Kühlerverkleidung, abgedunkelt (5U6) | | | | | | | | | | | |
| | Nur mit AMG Night-Paket Exterieur (P60) | | | | | | | | | | | |
| P33 | AMG Edition 1 | 15.500,00 | 18.445,00 | - | - | - | - | - | - | - | - | ● |
| 5U6 | AMG spezifische Kühlerverkleidung, abgedunkelt | 0,00 | 0,00 | - | - | - | - | - | - | - | O | O |
| | Nur mit AMG Night-Paket II (PAZ) | | | | | | | | | | | |

Mercedes-Benz AMG - Optionen

| CODE | AUSSTATTUNGEN | Preis € exkl. MwSt. | Preis € inkl. MwSt. | GLC 220 d 4MATIC | GLC 200 4MATIC | GLC 300 4MATIC | GLC 300 d 4MATIC | GLC 300 e 4MATIC | GLC 300 de 4MATIC | GLC 400 e 4MATIC | Mercedes-AMG GLC 43 4MATIC | Mercedes-AMG GLC 63 S E PERFORMANCE |
|------|---|------------------------|------------------------|------------------|----------------|----------------|------------------|------------------|-------------------|------------------|-------------------------------|--|
| 36P | AMG Optik-Paket <small>Nur mit AMG Night-Paket Exterieur (P60)</small> | 1.500,00 | 1.785,00 | - | - | - | - | - | - | - | ● | - |
| B26 | AMG Aerodynamik-Paket | 1.750,00 | 2.082,50 | - | - | - | - | - | - | - | - | ● |
| 773 | AMG Carbon-Paket Exterieur I | 2.950,00 | 3.510,50 | - | - | - | - | - | - | - | ● | ● |
| P71 | AMG DYNAMIC Plus Paket | 2.000,00 | 2.380,00 | - | - | - | - | - | - | - | ● | - |
| 250 | AMG Driver's Package | 0,00 | 0,00 | - | - | - | - | - | - | - | - | S |
| PBY | AMG Performance Sitz-Paket Advanced <small>Enthält: AMG Performance Sitze (555), Fahrersitz und Beifahrersitz elektrisch verstellbar mit Memory-Funktion (241, 242), 4-Wege Lordosenstütze (U22) und Memory-Paket (275), Sitzheizung für Fahrer und Beifahrer (873), Polsterung Ledernachbildung ARTICO in Nappaoptik/Mikrofaser MICROCUT, „AMG“ Schriftzug in den Sitzlehnen, Zierelemente in Schwarz matt, Spannteil aus Spritzguss und Zierblende vorn in Hochglanzschwarz mit silberfarbenem Schriftzug Nicht mit Sitzklimatisierung für Fahrer und Beifahrer (401)</small> | 2.150,00 | 2.558,50 | - | - | - | - | - | - | - | ● | ● |
| PBZ | AMG Performance Sitz-Paket High-End <small>Enthält: AMG Performance Sitze (555), Fahrersitz und Beifahrersitz elektrisch verstellbar mit Memory-Funktion (241, 242, 409), 4-Wege Lordosenstütze (U22) und Memory-Paket (275), Sitzheizung für Fahrer und Beifahrer (873), Polsterung Leder oder Leder Nappa, „AMG“ Schriftzug in den Sitzlehnen, "AMG" Wappen in der Kopfstütze (nur mit Polsterung Leder Nappa), Zierelemente in Chrom, Perforierte Sitze, Rückseite der Kopfstütze beschichtet, Spannteil mit Kunstleder kaschiert und Zierblende vorn verchromt mit schwarzem Schriftzug Nur mit Leder AMG schwarz (251A) / Leder Nappa (851A / 861A / 878A)</small> | 4.640,00 | 5.521,60 | - | - | - | - | - | - | - | ● | ● |
| 555 | AMG Performance Sitze <small>Nur mit AMG Performance Sitz-Paket Advanced (PBY) / AMG Performance Sitz-Paket High-End (PBZ)</small> | 0,00 | 0,00 | - | - | - | - | - | - | - | ○ | ○ |
| Y05 | Sicherheitsgurte in Rot <small>Nicht mit Leder zweifarbig sienabraun/schwarz (294A) / Leder zweifarbig powerrot/schwarz (297A) / Leder Nappa sienabraun/schwarz (804A) oder Leder Nappa schwarz mit gelber Kontrastziernaht (861) Abwählbar mit Entfall farbige Sitzgurte (U17)</small> | 0,00 | 0,00 | - | - | - | - | - | - | - | ○ | ○ |

Fahrhilfen und Sitzanpassungen

| CODE | AUSSTATTUNGEN | Preis € exkl. MwSt. | Preis € inkl. MwSt. | GLC 220 d 4MATIC | GLC 200 4MATIC | GLC 300 4MATIC | GLC 300 d 4MATIC | GLC 300 e 4MATIC | GLC 300 de 4MATIC | GLC 400 e 4MATIC | Mercedes-AMG GLC 43 4MATIC | Mercedes-AMG GLC 63 S E PERFORMANCE |
|------|---|------------------------|------------------------|------------------|----------------|----------------|------------------|------------------|-------------------|------------------|-------------------------------|--|
| E5P | Verbau von Fahrhilfen Nur mit Zulassungsgutachten für Fahrhilfen (E08) / Einstiegsschutz links (E09) / Gurtschlossöffner (E85) | 0,00 | 0,00 | ○ | ○ | ○ | ○ | ○ | ○ | ○ | ○ | ○ |
| E08 | Zulassungsgutachten für Fahrhilfen Nur mit Verbau von Fahrhilfen (E5P) + Lenkraddrehknäuf links (E65) / Lenkraddrehknäuf rechts (E66)/Handbediengerät Classic (E67) / Handbediengerät Classic beledert (E68) / Handbediengerät Easy Speed beledert (E83) / Handbediengerät Easy Speed (E84) / Pedalabdeckung (E87) / Kombischalterverlegung nach rechts (E88) / Fahrpedalverlegung nach links (elektronisch) (E89) / Pedalerhöhung 2-Fach (E92) / Sitzverlagerung links nach hinten (E94) / Sitzverlagerung rechts nach hinten (E95) / Sitzerrhöhung links nach oben (E96) / Sitzerrhöhung rechts nach oben (E97) | 190,00 | 226,10 | ● | ● | ● | ● | ● | ● | ● | ● | ● |
| E09 | Einstiegsschutz links Nur mit Verbau von Fahrhilfen (E5P) | 190,00 | 226,10 | ● | ● | ● | ● | ● | ● | ● | ● | ● |
| E65 | Lenkraddrehknäuf links Nur mit Zulassungsgutachten für Fahrhilfen (E08) | 420,00 | 499,80 | ● | ● | ● | ● | ● | ● | ● | ● | ● |
| E66 | Lenkraddrehknäuf rechts Nur mit Zulassungsgutachten für Fahrhilfen (E08) | 420,00 | 499,80 | ● | ● | ● | ● | ● | ● | ● | ● | ● |



Zum Führen eines Fahrzeuges mit Fahrhilfen sind die Vorgaben der Führerschein- und Zulassungsstellen sowie von TÜV/DEKRA zu beachten. Die Funktionen des Originalfahrzeuges bleiben erhalten, so dass das Fahrzeug, auch ohne Nutzung der Fahrhilfen von Personen ohne Behinderung gefahren werden kann. Je nach gewünschter Fahrhilfe können sich jedoch Einschränkungen bei Platzangebot und Funktion ergeben.

<http://mercedes-benz.de/fahrhilfen>

● lieferbar gegen Mehrpreis - ○ als Sonderausstattung ohne Mehrpreis lieferbar - S Serienausstattung - – nicht lieferbar

Fahrhilfen und Sitzanpassungen

| CODE | AUSSTATTUNGEN | Preis € exkl. MwSt. | Preis € inkl. MwSt. | GLC 220 d 4MATIC | GLC 200 4MATIC | GLC 300 4MATIC | GLC 300 d 4MATIC | GLC 300 e 4MATIC | GLC 300 de 4MATIC | GLC 400 e 4MATIC | Mercedes-AMG GLC 43 4MATIC | Mercedes-AMG GLC 63 S E PERFORMANCE |
|------|---|------------------------|------------------------|------------------|----------------|----------------|------------------|------------------|-------------------|------------------|-------------------------------|--|
| E67 | <p>Handbediengerät Classic</p> <p>Nur mit Memory-Paket (257) + Zulassungsgutachten für Fahrhilfen (E08) (gilt nicht für: Mercedes-AMG GLC 43 4MATIC / Mercedes-AMG GLC 63 S E PERFORMANCE)</p> <p>Für Mercedes-AMG GLC 43 4MATIC / Mercedes-AMG GLC 63 S E PERFORMANCE: Nur mit Zulassungsgutachten für Fahrhilfen (E08)</p> <p>Nicht mit Handbediengerät Classic beledert (E68) / Handbediengerät Easy Speed beledert (E83) / Handbediengerät Easy Speed (E84) / Fahrpedalverlegung nach links (elektronisch) (E89) / Sitzverlagerung links nach hinten (E94) / Sitzerrhöhung links nach oben (E96)</p> | 2.100,00 | 2.499,00 | ● | ● | ● | ● | ● | ● | ● | ● | ● |
| E68 | <p>Handbediengerät Classic beledert</p> <p>Nur mit Memory-Paket (257) + Zulassungsgutachten für Fahrhilfen (E08) (gilt nicht für: Mercedes-AMG GLC 43 4MATIC / Mercedes-AMG GLC 63 S E PERFORMANCE)</p> <p>Für Mercedes-AMG GLC 43 4MATIC / Mercedes-AMG GLC 63 S E PERFORMANCE: Nur mit Zulassungsgutachten für Fahrhilfen (E08)</p> <p>Nicht mit Handbediengerät Classic (E67) / Handbediengerät Easy Speed beledert (E83) / Handbediengerät Easy Speed (E84) / Fahrpedalverlegung nach links (elektronisch) (E89) / Sitzverlagerung links nach hinten (E94) / Sitzerrhöhung links nach oben (E96)</p> | 2.700,00 | 3.213,00 | ● | ● | ● | ● | ● | ● | ● | ● | ● |
| E83 | <p>Handbediengerät Easy Speed beledert</p> <p>Nur mit Memory-Paket (257) + Zulassungsgutachten für Fahrhilfen (E08) (gilt nicht für: Mercedes-AMG GLC 43 4MATIC / Mercedes-AMG GLC 63 S E PERFORMANCE)</p> <p>Für Mercedes-AMG GLC 43 4MATIC / Mercedes-AMG GLC 63 S E PERFORMANCE: Nur mit Zulassungsgutachten für Fahrhilfen (E08)</p> <p>Nicht mit Handbediengerät Classic (E67) / Handbediengerät Classic beledert (E68) / Handbediengerät Easy Speed (E84) / Sitzverlagerung links nach hinten (E94) / Sitzerrhöhung links nach oben (E96)</p> | 2.900,00 | 3.451,00 | ● | ● | ● | ● | ● | ● | ● | ● | ● |



Zum Führen eines Fahrzeuges mit Fahrhilfen sind die Vorgaben der Führerschein- und Zulassungsstellen sowie von TÜV/DEKRA zu beachten. Die Funktionen des Originalfahrzeuges bleiben erhalten, so dass das Fahrzeug, auch ohne Nutzung der Fahrhilfen von Personen ohne Behinderung gefahren werden kann. Je nach gewünschter Fahrhilfe können sich jedoch Einschränkungen bei Platzangebot und Funktion ergeben.

<http://mercedes-benz.de/fahrhilfen>

● lieferbar gegen Mehrpreis - ○ als Sonderausstattung ohne Mehrpreis lieferbar - **S** Serienausstattung - – nicht lieferbar

Fahrhilfen und Sitzanpassungen

| CODE | AUSSTATTUNGEN | Preis € exkl. MwSt. | Preis € inkl. MwSt. | GLC 220 d 4MATIC | GLC 200 4MATIC | GLC 300 4MATIC | GLC 300 d 4MATIC | GLC 300 e 4MATIC | GLC 300 de 4MATIC | GLC 400 e 4MATIC | Mercedes-AMG GLC 43 4MATIC | Mercedes-AMG GLC 63 S E PERFORMANCE |
|------|--|------------------------|------------------------|------------------|----------------|----------------|------------------|------------------|-------------------|------------------|-------------------------------|--|
| E84 | <p>Handbediengerät Easy Speed</p> <p>Nur mit Memory-Paket (257) + Zulassungsgutachten für Fahrhilfen (E08) (gilt nicht für: Mercedes-AMG GLC 43 4MATIC / Mercedes-AMG GLC 63 S E PERFORMANCE)</p> <p>Für Mercedes-AMG GLC 43 4MATIC / Mercedes-AMG GLC 63 S E PERFORMANCE: Nur mit Zulassungsgutachten für Fahrhilfen (E08)</p> <p>Nicht mit Handbediengerät Classic (E67) / Handbediengerät Classic beledert (E68) / Handbediengerät Easy Speed beledert (E83) / Sitzverlagerung links nach hinten (E94) / Sitzerrhöhung links nach oben (E96)</p> | 2.300,00 | 2.737,00 | ● | ● | ● | ● | ● | ● | ● | ● | ● |
| E85 | <p>Gurtschlossöffner</p> <p>Nur mit Verbau von Fahrhilfen (E5P)</p> | 175,00 | 208,25 | ● | ● | ● | ● | ● | ● | ● | ● | ● |
| E87 | <p>Pedalabdeckung</p> <p>Nur mit Zulassungsgutachten für Fahrhilfen (E08)</p> | 500,00 | 595,00 | ● | ● | ● | ● | ● | ● | ● | ● | ● |
| E88 | <p>Kombischalterverlegung nach rechts</p> <p>Nur mit Zulassungsgutachten für Fahrhilfen (E08)</p> | 250,00 | 297,50 | ● | ● | ● | ● | ● | ● | ● | ● | ● |
| E89 | <p>Fahrpedalverlegung nach links (elektronisch)</p> <p>Nur mit Zulassungsgutachten für Fahrhilfen (E08)</p> <p>Nicht mit Handbediengerät Classic (E67) / Handbediengerät Classic beledert (E68)</p> | 1.700,00 | 2.023,00 | ● | ● | ● | ● | ● | ● | ● | ● | ● |



Zum Führen eines Fahrzeuges mit Fahrhilfen sind die Vorgaben der Führerschein- und Zulassungsstellen sowie von TÜV/DEKRA zu beachten. Die Funktionen des Originalfahrzeuges bleiben erhalten, so dass das Fahrzeug, auch ohne Nutzung der Fahrhilfen von Personen ohne Behinderung gefahren werden kann. Je nach gewünschter Fahrhilfe können sich jedoch Einschränkungen bei Platzangebot und Funktion ergeben.

<http://mercedes-benz.de/fahrhilfen>

Fahrhilfen und Sitzanpassungen

| CODE | AUSSTATTUNGEN | Preis € exkl. MwSt. | Preis € inkl. MwSt. | GLC 220 d 4MATIC | GLC 200 4MATIC | GLC 300 4MATIC | GLC 300 d 4MATIC | GLC 300 e 4MATIC | GLC 300 de 4MATIC | GLC 400 e 4MATIC | Mercedes-AMG GLC 43 4MATIC | Mercedes-AMG GLC 63 S E PERFORMANCE |
|------|--|------------------------|------------------------|------------------|----------------|----------------|------------------|------------------|-------------------|------------------|-------------------------------|--|
| E92 | Pedalerhöhung 2-Fach Nur mit Zulassungsgutachten für Fahrhilfen (E08) Nicht mit Handbediengerät Classic (E67) / Handbediengerät Classic beledert (E68) / Handbediengerät Easy Speed beledert (E83) / Handbediengerät Easy Speed (E84) | 720,00 | 856,80 | ● | ● | ● | ● | ● | ● | ● | ● | ● |
| E94 | Sitzverlagerung links nach hinten Nur mit Zulassungsgutachten für Fahrhilfen (E08) Nicht mit Sitzerrhöhung links nach oben (E96) | 750,00 | 892,50 | ● | ● | ● | ● | ● | ● | ● | ● | ● |
| E95 | Sitzverlagerung rechts nach hinten Nur mit Zulassungsgutachten für Fahrhilfen (E08) Nicht mit Sitzerrhöhung rechts nach oben (E97) | 750,00 | 892,50 | ● | ● | ● | ● | ● | ● | ● | ● | ● |
| E96 | Sitzerhöhung links nach oben Nur mit Zulassungsgutachten für Fahrhilfen (E08) Nicht mit Sitzverlagerung links nach hinten (E94) | 750,00 | 892,50 | ● | ● | ● | ● | ● | ● | ● | ● | ● |
| E97 | Sitzerhöhung rechts nach oben Nur mit Zulassungsgutachten für Fahrhilfen (E08) Nicht mit Sitzverlagerung rechts nach hinten (E95) | 750,00 | 892,50 | ● | ● | ● | ● | ● | ● | ● | ● | ● |



Zum Führen eines Fahrzeuges mit Fahrhilfen sind die Vorgaben der Führerschein- und Zulassungsstellen sowie von TÜV/DEKRA zu beachten. Die Funktionen des Originalfahrzeuges bleiben erhalten, so dass das Fahrzeug, auch ohne Nutzung der Fahrhilfen von Personen ohne Behinderung gefahren werden kann. Je nach gewünschter Fahrhilfe können sich jedoch Einschränkungen bei Platzangebot und Funktion ergeben.

<http://mercedes-benz.de/fahrhilfen>

● lieferbar gegen Mehrpreis - ○ als Sonderausstattung ohne Mehrpreis lieferbar - S Serienausstattung - – nicht lieferbar

Der neue Mercedes-Benz GLC

Laden und Förderung.



Laden

Wechselstrom-Ladesystem (AC-Laden) (82B)

Mehr Flexibilität: Mit dem leistungsstarken Wechselstrom-Ladesystem laden Sie Ihr Mercedes-Benz Plug-in-Hybriden schnell und einfach mit bis zu 11 kW (3-phasig). Neben der Wallbox zuhause können Sie Ihr Fahrzeug auch an einer Vielzahl öffentlicher Ladesäulen anschließen. Diese liefern meist Wechselstrom – so wie Haushaltssteckdosen. **(Standard)**

Gleichstrom-Ladesystem (DC-Laden) (83B)

Für Ihre optimale Ladegeschwindigkeit mit bis zu 60 kW und damit hohem Komfort. Schnellladesäulen wie zum Beispiel IONITY liefern den für Ihre Hochvolt-Batterie erforderlichen Gleichstrom. Somit stellt das Gleichstrom-Ladesystem in kürzester Zeit eine langstreckentaugliche Reichweite bereit. **(500€ netto)**

Remote und Charging Services Plus (38U)¹

Die Remote und Charging Services Plus verbinden Sie mit Ihrem Fahrzeug. Sie können es auf Wunsch lokalisieren und ausgewählte Funktionen fernbedienen. Mit Mercedes me Charge¹ beziehen Sie Strom an vielen öffentlichen Ladestationen bei größtmöglicher Kostentransparenz. Sie müssen sich nur einmal registrieren und erhalten eine zentrale Abrechnung. **(1 Jahr ab Werk inklusive)**

¹ Für die Nutzung dieser Dienste ist eine persönliche Mercedes me ID sowie die Zustimmung zu den Nutzungsbedingungen für die Mercedes me connect Dienste notwendig. Zusätzlich muss das jeweilige Fahrzeug mit dem Benutzerkonto verknüpft sein. Nach Ablauf der initialen Laufzeit können die Dienste kostenpflichtig verlängert werden, sofern diese dann noch für das entsprechende Fahrzeug angeboten werden. Die erstmalige Aktivierung der Dienste ist innerhalb von 1 Jahr ab Erstzulassung oder Inbetriebnahme durch den Kunden möglich, je nachdem was zuerst erfolgt.





1



2



3



4

Ladekabel

Ladekabel für Wallbox und öffentliche Ladestation (MODE 3)

1 Ladekabel für Wallbox und öffentliche Ladestation, 5m, glatt (9B2)

Dieses Ladekabel, auch Mode 3 Kabel genannt, ermöglicht Ihnen das Aufladen der Fahrzeugbatterie an der Wallbox oder an öffentlichen Ladestationen mit bis zu 11 kW (Typ 2, 3-phasig, 16 A). - **Standard (0 €)**

2 Ladekabel für Wallbox und öffentliche Ladestation, 8m, glatt (9B3)

Dieses Ladekabel, auch Mode 3 Kabel genannt, ermöglicht Ihnen das Aufladen der Fahrzeugbatterie an der Wallbox oder an öffentlichen Ladestationen mit bis zu 11 kW (Typ 2, 3-phasig, 16 A). - **Optional (70 €)**

Ladekabel für Haushaltssteckdose (MODE 2)¹

3 Ladekabel für Haushaltssteckdose, 5m, glatt (B30)

Dieses Ladekabel, auch Mode 2 Kabel genannt, ermöglicht Ihnen das Aufladen der Fahrzeugbatterie an der Haushaltssteckdose mit bis zu 1,8 kW (230 V, 1-phasig, 8 A) und passt für Steckdosen des Typs E/F CEE 7/7. - **Standard (0 €)**

4 Ladekabel für Haushaltssteckdose, 8m, glatt (B80)

Dieses Ladekabel, auch Mode 2 Kabel genannt, ermöglicht Ihnen das Aufladen der Fahrzeugbatterie an der Haushaltssteckdose mit bis zu 1,8 kW (230 V, 1-phasig, 8 A) und passt für Steckdosen des Typs E/F CEE 7/7. - **Optional (70 €)**

Bitte beachten Sie: Die maximal mögliche Ladeleistung ist u.a. abhängig vom Ladekabel, dem Ladesystem des Fahrzeugs und der Ladeinfrastruktur. Bitte lesen Sie sich die Bedienungsanleitung sorgfältig durch und achten Sie darauf, sie genau einzuhalten. Für die Nutzung der Dienste ist eine Registrierung im Mercedes me Portal sowie die Zustimmung zu den Nutzungsbedingungen für die Mercedes me connect Dienste notwendig. Zusätzlich muss das jeweilige Fahrzeug mit dem Benutzerkonto verknüpft sein. Nach Ablauf der initialen Laufzeit können die Dienste kostenpflichtig verlängert werden. Die erstmalige Aktivierung der Dienste ist innerhalb von 1 Jahr ab Erstzulassung oder Inbetriebnahme durch den Kunden möglich, je nachdem was zuerst erfolgt.

¹ Aktuell nur eingeschränkt verfügbar. Bitte sprechen Sie hinsichtlich der Verfügbarkeit mit Ihrem/r Verkäufer*in.



Mercedes me Charge - Tarife

Mit [Mercedes me Charge](#)¹ nutzen Sie eines der größten öffentlichen Ladenetzwerke weltweit und können Ihren Mercedes Plug-in-Hybrid einfach transparent und flexibel unterwegs aufladen - auch über Landesgrenzen hinweg.

Zusätzlich ermöglicht Mercedes me Charge den Zugang zu den leistungsstarken Schnellladestationen von [IONITY](#). Dabei stellt [Green Charging](#) mittels hochwertiger Herkunftsnachweise sicher, dass für die über Mercedes me Charge geflossenen Lademengen nachträglich Strom aus erneuerbaren Energien ins Netz eingespeist wird.

Wählen Sie den für sich [optimalen Ladetarif](#) und ermöglichen sich das [ganzheitliche, komfortable und transparente](#) Ladeerlebnis mit Mercedes me Charge. Hier erfahren Sie alle Details zu unseren Ladetarifen. [Link](#)

Mercedes me Charge S

Grundgebühr - 0€/ Monat (Standard)

Mercedes me Charge M

Grundgebühr - 4.90€/ Monat

Mit diesem Tarif laden Sie europaweit zum festen, attraktiven kWh-Preis und zu vergünstigten Tarifen an den Schnellladesäulen von IONITY. Das Beste: Nach Erstaktivierung nutzen Sie diesen Tarif im ersten Jahr sogar komplett ohne Grundgebühr.

Mercedes me Charge L







Grundgebühr - 12.90€/ Monat

¹ Um den Mercedes me connect Dienst „Mercedes me Charge“ nutzen zu können, wird eine persönliche Mercedes me ID sowie die Zustimmung zu den Mercedes me connect Nutzungsbedingungen benötigt. Weiterhin ist in Europa ein Ladevertrag mit der Digital Charging Solutions GmbH erforderlich.

Mercedes-Benz Wallbox

Mercedes-Benz Wallbox (A0009063412)

Mit der neuen Mercedes-Benz Wallbox wird das intelligente Power Grid zuhause bereits ein Stück weit zur Realität. Sie können sie per Ethernet-Kabel oder WiFi mit dem eigenen Internet-Anschluss verbinden. Auf diese Weise können sie die Wallbox mit der Mercedes me App¹ auf ihrem Smartphone bequem bedienen – egal, wo sie sind. So können sie beispielsweise den Ladevorgang ihres Fahrzeugs steuern. Mit Hilfe eines integrierten Energiezählers² lässt sich der aktuelle Stand des geladenen Stroms sowie die Übersicht über alle Ladevorgänge komfortabel in der Mercedes me App ablesen. Eine Übersicht über die Ladekosten ist ebenfalls verfügbar. Zum Schutz vor unbefugter Nutzung kann die Mercedes-Benz Wallbox über die App oder per RFID³-Karte freigeschaltet oder verriegelt werden.

-  Bis zu **22 kW** Ladeleistung⁴
-  Angeschlagenes 6m Kabel mit Typ 2 Stecker
-  **Connectivity** via kundeneigenem LAN, WiFi
-  **Zugang** via App und RFID²
-  Integration in **Mercedes me**
(z.B. Start-Stop, Ladestatus und Kostenübersicht)
-  Einfache kostenpflichtige Installation und komfortabler Betrieb
-  Zukünftige Features via **OTA-Updates** möglich
(Intelligentes Laden, Lastmanagement, Plug&Charge
z. B. Integration in ein Energiemanagementsystem)

¹ Die Mercedes-Benz Wallbox enthält die technische Vorrüstung für Remote-Funktionen. Für die Nutzung der Remote-Funktionen der Mercedes-Benz Wallbox ist die Mercedes me App, eine persönliche Mercedes me ID sowie die Zustimmung zu den Nutzungsbedingungen für die Mercedes me connect Dienste sowie der Anschluss der Wallbox am kundeneigenen Internetanschluss notwendig.

² Anzeige in der Mercedes me App nicht konform mit MID oder Eichrecht.

³ Radio Frequency Identification (RFID) wird bald unterstützt.

⁴ 22 kW Ladung kann je nach Hersteller und Fahrzeug eine entsprechende Sonderausstattung „Wechselstrom-Ladesystem (AC-Laden 22 kW)“ erfordern.





E-Kennzeichen

Bahn frei. Erwerben Sie ein batterieelektrisches Fahrzeug oder ein Plug-in-Hybridfahrzeug mit mindestens 40 km elektrischer Reichweite (innerorts)¹ oder einem CO₂ Ausstoß von höchstens 50 g/km¹, ist das Fahrzeug zur Zulassung mit einem so genannten E-Kennzeichen¹ berechtigt. Abhängig von der jeweiligen lokalen/regionalen Umsetzung profitieren Sie unter Umständen z. B. von kostenfreiem Parken oder der Erlaubnis zur Nutzung der Busspur.²

¹ Die rechtlichen Grundlagen sind geregelt im Elektromobilitätsgesetz (EmoG) und unterliegen damit Änderungen.

² Beispiele für Förderung auf kommunaler Ebene. Es ist möglich, dass in Ihrem Nutzungsgebiet kein Vorteil besteht. Bitte wenden Sie sich hierzu an Ihre Kommune.

Der neue Mercedes-Benz GLC

Digitale Extras.





Unsere Digitalen Extras.

Das Upgrade für Ihren Mercedes:

Holen Sie sich mit unseren Digitalen Extras das Upgrade für Ihren Mercedes-Benz und nutzen Sie Ihr Smartphone, um Ihr Fahrzeug remote zu bedienen, individuell anzupassen und digital zu ergänzen.

Denn bei Mercedes-Benz ist mehr für Sie drin. Viele Digitale Extras zum Thema Remote, Navigation, Laden, Urban Guard und Entertainment sind bereits ab Neufahrzeugkauf für eine Laufzeit von 36 Monaten enthalten.

Die genaue Verfügbarkeit ist abhängig vom Ihrem Fahrzeug, den gewählten Sonderausstattungen, dem Baujahr und dem Land, in dem Sie leben. Nach Ablauf der initialen Laufzeit, können Sie die gewünschten Digitalen Extras einfach und bequem im Mercedes me Store verlängern.



Erleben Sie die Digital Extras für Ihren Mercedes.

Unsere kostenlosen Digital Extras für Sie: Telediagnose, Unfall- und Pannenmanagement und Wartungsmanagement.

Telediagnose.¹

Das Digital Extra Telediagnose informiert Sie, wenn der Austausch von Verschleißteilen wie beispielsweise der Bremsbeläge nötig ist. Zusätzlich wird die Information automatisch an Ihren Mercedes-Benz Service-Partner übermittelt, der sich mit Ihnen für einen Servicetermin in Verbindung setzt. Damit Sie entspannt unterwegs sein können.

Ab Aktivierung kostenfrei nutzbar - Standard

Unfall- und Pannenmanagement.¹

Schnelle Hilfe im Fall der Fälle: mit dem Mercedes me Unfall- und Pannenmanagement. Durch die Mercedes me Taste oder den Telefonbucheintrag im Adressbuch stellt Ihr Mercedes-Benz eine Sprachverbindung mit dem Customer Assistance Center her. Bei aktiviertem Dienst werden dabei relevante Fahrzeugdaten und Ihr Standort übermittelt, sodass entweder unser geschultes Personal direkt am Telefon oder der nächstgelegene Mercedes-Benz Service-Partner weiterhilft – selbst, wenn Sie sich nicht sicher sind, an welchem Ort Sie sich gerade genau befinden.

Ab Aktivierung kostenfrei nutzbar - Standard

Wartungsmanagement.¹

Erleben Sie, wie einfach die Wartung Ihres Mercedes-Benz sein kann. Das Digital Extra Wartungsmanagement erinnert Sie an anstehende Wartungen und unterstützt Sie bei der Terminbuchung. Bei aktiviertem Dienst werden zudem relevante Fahrzeugdaten vorab an Ihren Mercedes-Benz Service-Partner übermittelt, um den Wartungstermin möglichst effizient zu gestalten.

Ab Aktivierung kostenfrei nutzbar - Standard

¹ Um die Dienste nutzen zu können, müssen Sie sich auf dem Mercedes me Portal registrieren und auch die Nutzungsbedingungen für die Mercedes me connect Dienste akzeptieren. Außerdem muss das jeweilige Fahrzeug mit dem Nutzerkonto gekoppelt sein. Nach Ablauf der Erstlaufzeit können die Dienste kostenpflichtig verlängert werden. Die erstmalige Freischaltung der Dienste ist innerhalb von 1 Jahr nach Erstregistrierung oder Inbetriebnahme durch den Kunden möglich, je nachdem, was zuerst eintritt.

Digitale Extras - Highlights

VORRÜSTUNG FÜR DIGITALE SCHLÜSSELÜBERGABE (20U)¹

Teilen Sie Ihr Fahrzeug mit Freunden und Familienmitgliedern – egal, wo Sie gerade sind und einfach per Mercedes me App. Sie behalten die Kontrolle und entscheiden, wem Sie Ihren Mercedes überlassen. Über die App entriegeln Sie Ihr Fahrzeug aus der Ferne und aktivieren den hinterlegten Fahrzeugschlüssel für den am Fahrzeug befindlichen Nutzer.

Ab Aktivierung 3 Jahre kostenfrei nutzbar - Standard

REMOTE SERVICES (00U)¹

Das Paket Remote Services Premium verbindet Sie noch enger mit Ihrem Fahrzeug. Sie können es auf Wunsch lokalisieren sowie ausgewählte Funktionen fernbedienen. Dienste wie das Wartungsmanagement¹ koordinieren Servicetermine und Sie sparen wertvolle Zeit. Die Ortung gestohlener Fahrzeuge¹ erhöht die Chance zur Wiederbeschaffung Ihres Eigentums.

Ab Aktivierung 3 Jahre kostenfrei nutzbar - Standard

Der Dienst Hilfe bei Fahrzeugdiebstahl (Diebstahlhilfe)¹ reduziert den bürokratischen Aufwand und bringt Ihnen einen Zeitvorteil. Im Falle eines Diebstahls melden Sie diesen bei der Polizei. Das polizeiliche Aktenzeichen (länderabhängig) sowie die relevanten Fahrzeug- und Halterinformationen übermitteln Sie ganz einfach per App an das Sicherheitscenter unseres zertifizierten Partners. Dieser startet in Abstimmung mit der lokalen Polizeidienststelle die Ortung Ihres Fahrzeugs.

Ab Aktivierung 3 Jahre kostenfrei nutzbar - Standard

SMARTPHONE INTEGRATION (14U)¹

Die Smartphone-Integration verbindet das Mobiltelefon via **Apple CarPlay** und **Android Auto** drahtlos mit dem Multimediasystem. Damit haben Sie komfortabel Zugriff auf die wichtigsten Anwendungen Ihres Smartphones. Auch Apps von Drittanbietern wie etwa Spotify können Sie schnell und einfach benutzen.

¹ Um die Dienste nutzen zu können, müssen Sie sich auf dem Mercedes me Portal registrieren und auch die Nutzungsbedingungen für die Mercedes me connect Dienste akzeptieren. Außerdem muss das jeweilige Fahrzeug mit dem Nutzerkonto gekoppelt sein. Nach Ablauf der Erstlaufzeit können die Dienste kostenpflichtig verlängert werden. Die erstmalige Freischaltung der Dienste ist innerhalb von 1 Jahr nach Erstregistrierung oder Inbetriebnahme durch den Kunden möglich, je nachdem, was zuerst eintritt.

Optionen

| CODE | DIGITAL EXTRAS ¹ | Laufzeit ² | GLC 200 4MATIC | GLC 300 4MATIC | GLC 220 d 4MATIC | GLC 300 d 4MATIC | GLC 300 e 4MATIC | GLC 300 de 4MATIC | GLC 400 e 4MATIC | Mercedes AMG GLC 43 4MATIC | Mercedes-AMG GLC 63 S E PERFORMANCE |
|------|---|-----------------------|----------------|----------------|------------------|------------------|------------------|-------------------|------------------|-------------------------------|--|
| | | | | | | | | | | | |
| 00U | Remote Services Enthält: Auffindfunktion (Remote Vehicle Finder), Programmierung Standheizung/-belüftung, Fahrzeugortung, Fahrzeugstandort, Fernabfrage Fahrzeugstatus, Geografische Fahrzeugüberwachung, Parkservice-Überwachung, Benachrichtigung bei Überschreitung der Fahrgeschwindigkeit, Schiebedach/Fenster mit Fensterschließung und -öffnung inklusive Lüftungsfunktion, Tür-Fernschließung und -entriegelung | 3 Jahre | S | S | S | S | - | - | - | S | - |
| 38U | Remote und Charging Services Plus Enthält: Remote Services (00U) Mercedes me Charge Tarif S: Laden Sie Ihren elektrifizierten Mercedes-Benz einfach und bequem in einem der größten Ladenetzwerke. Durch unsere komfortablen Authentifizierungsmethoden können Sie Ihre bevorzugte Ladestation flexibel zu aktuellen Konditionen nutzen. Mercedes me Charge Tarif M: 1 Jahr ohne Grundgebühr inkludiert, sonst 4,90 Euro pro Monat. | 3 Jahre | - | - | - | - | S | S | - | - | S |
| | | unbegrenzt | - | - | - | - | S | S | S | - | S |
| | | 1 Jahr | - | - | - | - | S | S | - | - | S |
| 01U | Vorrüstung für Navigationsdienste Enthält: Anzeige von Online-Inhalten in der Navigationskarte ¹ , Lokale Suche ¹ , Parkplätze, Wetterinformationen | 3 Jahre | S | S | S | S | S | S | S | S | S |
| 13U | Vorrüstung für Remote- und Navigationsdienste Enthält: Programmierung von Ladeeinstellungen und Vorklimatisierung, Reichweitenanzeige per App | unbegrenzt | - | - | - | - | S | S | S | - | S |
| 351 | Mercedes-Benz Notrufsystem | unbegrenzt | S | S | S | S | S | S | S | S | S |
| 365 | Festplatten-Navigation Enthält: Mercedes-Benz Look and Feel der Navigation, alle Kartendaten auf Festplatte gespeichert, Büروفunktion im Fahrzeug ¹ (In-Car-Office) | unbegrenzt | S | S | S | S | S | S | S | S | S |

Mehr Informationen zu Mercedes me Produkten finden Sie auf unserer Webseite:

¹ Um die Dienste nutzen zu können, müssen Sie sich auf dem Mercedes me Portal registrieren und auch die Nutzungsbedingungen für die Mercedes me connect Dienste akzeptieren. Außerdem muss das jeweilige Fahrzeug mit dem Nutzerkonto gekoppelt sein. Nach Ablauf der Erstlaufzeit können die Dienste kostenpflichtig verlängert werden. Die erstmalige Freischaltung der Dienste ist innerhalb von 1 Jahr nach Erstregistrierung oder Inbetriebnahme durch den Kunden möglich, je nachdem, was zuerst eintritt.

² Nach Ablauf der Laufzeit können Sie Ihr gewünschtes Produkt in unserem Mercedes me Store verlängern.

Optionen

| CODE | DIGITAL EXTRAS ¹ | Laufzeit ² | GLC 200 4MATIC | GLC 300 4MATIC | GLC 220 d 4MATIC | GLC 300 d 4MATIC | GLC 300 e 4MATIC | GLC 300 de 4MATIC | GLC 400 e 4MATIC | Mercedes AMG GLC 43 4MATIC | Mercedes-AMG GLC 63 S E PERFORMANCE |
|------|--|-----------------------|----------------|----------------|------------------|------------------|------------------|-------------------|------------------|-------------------------------|--|
| | | | S | S | S | S | S | S | S | S | S |
| 367 | Vorrüstung für Live Traffic Information Enthält: Live Traffic Information | 7 Jahre | S | S | S | S | S | S | S | S | S |
| 383 | Kommunikationsmodul (LTE) für die Nutzung von Mercedes Benz me Connect Diensten¹ | unbegrenzt | S | S | S | S | S | S | S | S | S |
| PBG | MBUX Navigation Premium Enthält: "Over-the-Air"- Update, Car-to-X-Communication, Festplatten-Navigation (365), Live Traffic Information, Lokale Suche, Navigationsdienste: Online Suche, Send2Car-Funktion | 7 Jahre | S | S | S | S | S | S | S | S | S |
| 14U | Smartphone Integration Enthält: Android Auto™ und Apple CarPlay™, Anzeige von Apps ausgewählter Drittanbieter, Steuerung der Smartphone-Funktion über Sprachbedienung, verbindet das Smartphone drahtlos mit dem MBUX | unbegrenzt | S | S | S | S | S | S | S | S | S |
| 20U | Vorrüstung für digitale Schlüsselübergabe | 3 Jahre | S | S | S | S | S | S | S | S | S |
| P82 | GUARD 360° Fahrzeugschutz Plus Enthält: Einbruch- und Diebstahlwarnanlage mit Vorrüstung für Kollisionserkennung (551), Innenraumabsicherung (882), Kollisionserkennung, Schlüsseldeaktivierung, GUARD 360° Label an den vorderen Seitenscheiben | 3 Jahre | ● | ● | ● | ● | ● | ● | ● | ● | ● |
| 537 | Digitales Radio | unbegrenzt | S | S | S | S | S | S | S | S | S |
| | Komfort Paket Enthält: Fahrzeugdiagnose, Fahrzeugferndiagnose, Fernabfrage Fahrzeugstatus, Pannenmanagement, Telediagnose, Unfallmanagement, Wartungsmanagement, Softwareaktualisierung | unbegrenzt | S | S | S | S | S | S | S | S | S |

Mehr Informationen zu Mercedes me Produkten finden Sie auf unserer Webseite:

¹ Um die Dienste nutzen zu können, müssen Sie sich auf dem Mercedes me Portal registrieren und auch die Nutzungsbedingungen für die Mercedes me connect Dienste akzeptieren. Außerdem muss das jeweilige Fahrzeug mit dem Nutzerkonto gekoppelt sein. Nach Ablauf der Erstlaufzeit können die Dienste kostenpflichtig verlängert werden. Die erstmalige Freischaltung der Dienste ist innerhalb von 1 Jahr nach Erstregistrierung oder Inbetriebnahme durch den Kunden möglich, je nachdem, was zuerst eintritt.

² Nach Ablauf der Laufzeit können Sie Ihr gewünschtes Produkt in unserem Mercedes me Store verlängern.

Der neue Mercedes-Benz GLC

Services.



GLC - Technische Daten.

| | | GLC 200 4MATIC | GLC 300 4MATIC | GLC 220 d 4MATIC | GLC 300 d 4MATIC | Mercedes-AMG GLC 43 4MATIC |
|--|-----------------|-----------------------|-----------------------|-------------------------|-------------------------|---------------------------------------|
| KRAFTÜBERTRAGUNG | | | | | | |
| Antrieb | | Allrad | Allrad | Allrad | Allrad | Allrad |
| MOTOR | | | | | | |
| Zylinder Zahl/Anordnung | | R4 | R4 | R4 | R4 | R4 |
| Hubraum | cm ³ | 1 999 | 1 999 | 1 993 | 1 993 | 1 991 |
| Nennleistung / bei Drehzahl | kW [PS] / 1/min | 150 [204]/6.100 | 190 [258]/5.800 | 145 [197]/3.600 | 198 [269]/4.200 | 310 [421]/6.750 - 6.750 |
| zus. elektr. Leistung (Boost) | kW/PS | 17/23 | 17/23 | 17/23 | 17/23 | 10/14 |
| Nenn Drehmoment / bei Drehzahl | Nm / 1/min | 320/2.000 - 4.000 | 400/2.000 - 3.200 | 440/1.800 - 2.800 | 550/1.800 - 2.200 | 500/5000 - 5000 |
| Zus. Drehmoment (Boost) | Nm | 200 | 200 | 200 | 200 | 150 |
| GETRIEBE | | | | | | |
| | | 9G-TRONIC | 9G-TRONIC | 9G-TRONIC | 9G-TRONIC | AMG SPEEDSHIFT MCT 9G |
| LEISTUNG | | | | | | |
| Beschleunigung 0 - 100 km/h | s | 7,8 | 6,2 | 8,0 | 6,3 | 4,8 |
| Höchstgeschwindigkeit | km/h | 221 | 240 | 219 | 243 | 250 |
| VERBRAUCH UND EMISSIONEN | | | | | | |
| Kraftstoffverbrauch kombiniert max. - min. (WLTP) ¹ | l/100 km | 8.2 - 7.3 | 8.2 - 7.4 | 5.9 - 5.2 | 6.2 - 5.6 | 10,2 - 9,8 |
| CO ₂ -Emissionen kombiniert max. - min. (WLTP) ¹ | g/km | 186 - 167 (WLTP) | 186 - 168 (WLTP) | 155 - 136 (WLTP) | 163 - 146 (WLTP) | 232 - 223 (WLTP) |
| MASSE UND GEWICHTE | | | | | | |
| Wendekreis | m | 11,8 | 11,8 | 11,8 | 11,8 | 11,8 |
| Wendekreis mit Hinterachslenkung 4,5° | m | 10,9 | 10,9 | 10,9 | 10,9 | - |
| Gepäckraumvolumen ² | Liter | 620 - 1.680 | 620 - 1.680 | 620 - 1.680 | 620 - 1.680 | 620 - 1.680 |
| Gewicht fahrfertig nach EG | kg | 1.925 | 1.925 | 2.000 | 2.025 | 1.975 |
| Zuladung ³ | kg | 585 | 585 | 550 | 545 | 575 |
| Zulässiges Gesamtgewicht ³ | kg | 2.510 | 2.510 | 2.550 | 2.570 | 2.550 |
| Zulässige Anhängelast gebremst ³ | kg | 2.400 | 2.400 | 2.500 | 2.500 | 1.800 |
| Zulässige Stützlast | kg | 100 | 100 | 100 | 100 | 100 |
| Tankinhalt/davon Reserve | Liter | 62/7 | 62/7 | 62/7 | 62/7 | 62/10 |

¹ Die angegebenen Werte sind die ermittelten „WLTP-CO₂-Werte“ i.S.v. Art. 2 Nr. 3 Durchführungsverordnung (EU) 2017/1153. Die Kraftstoffverbrauchswerte wurden auf Basis dieser Werte errechnet. Stromverbrauch [und Reichweite] wurde[n] auf Grundlage der VO 2017/1151/EU ermittelt.

² In Anlehnung an Richtlinie ISO 3832:2002-06. Gepäckraumvolumen kann je nach Sonderausstattung abweichen.

³ Masse des Kraftfahrzeugs in fahrbereitem Zustand mit dem zu mindestens 90 % seines Fassungsvermögens gefüllten Kraftstofftank, zuzüglich der Masse des Fahrers (per Gesetz pauschal mit 75 kg veranschlagt), des Kraftstoffs und der Flüssigkeiten, ausgestattet mit der Standardausrüstung gemäß den Herstellerangaben sowie, sofern vorhanden, der Masse des Aufbaus, des Führerhauses, der Anhängervorrichtung und des Ersatzrads/der Ersatzräder sowie des Werkzeugs. Sonderausstattungen, Zusatzausrüstungen und Zubehör können einen Einfluss auf Gewicht, verbleibende Nutzlast, Rollwiderstand, Aerodynamik usw. haben und damit auch die Verbrauchs- und CO₂-Werte beeinflussen.

GLC - Technische Daten - Plug-in-Hybride.

| | | GLC 300 e 4MATIC | GLC 300 de 4MATIC | GLC 400 e 4MATIC | Mercedes-AMG GLC 63 S E PERFORMANCE |
|--|-----------------|------------------|-------------------|------------------|--|
| KRAFTÜBERTRAGUNG | | | | | |
| Antrieb | | Allrad | Allrad | Allrad | Allrad |
| MOTOR | | | | | |
| Hybridart | | Plug-in Hybrid | Plug-in Hybrid | Plug-in Hybrid | Plug-in Hybrid |
| Zylinder Zahl/Anordnung | | R4 | R4 | R4 | R4 |
| Hubraum | cm ³ | 1999 | 1993 | 1999 | 1991 |
| Systemleistung | KW/PS | 230/313 | 245/333 | 280/381 | 500/680 |
| System-Nenn Drehmoment | Nm | 550 | 750 | 650 | 1020 |
| Nennleistung Verbrennungsmotor | kW/PS | 150/204 | 145/197 | 185/252 | 350/476 |
| Drehmoment Verbrennungsmotor | Nm | 320 | 440 | 400 | 545 |
| ELEKTRISCHE ANLAGE | | | | | |
| Nennleistung E-Motor | kW | 100 | 100 | 100 | 150 |
| Drehmoment E-Motor | Nm | 440 | 440 | 440 | 320 |
| AC Ladezeit 0-100% SOC (netto) ² Mode 3 | h | 2,5 | 2,5 | 2,5 | 2,0 |
| DC Ladezeit 10-80% SOC (netto) ¹ | m | 20 | 20 | 20 | - |
| HV-Batterie - Energieinhalt installiert | kWh | 31.2 | 31.2 | 31.2 | 6,1 |
| GETRIEBE | | | | | |
| | | 9G-TRONIC | 9G-TRONIC | 9G-TRONIC | AMG SPEEDSHIFT MCT 9G |
| LEISTUNG | | | | | |
| Kraftstoff | | Super | Diesel | Super Plus | Super Plus |
| Beschleunigung 0 - 100 km/h | s | 6,7 | 6,4 | 5,6 | 3,5 |
| Höchstgeschwindigkeit | km/h | 218 | 217 | 237 | 275 |
| Höchstgeschwindigkeit elektrisch | km/h | 140 | 140 | 140 | 140 |
| VERBRAUCH UND EMISSIONEN | | | | | |
| Verbrauch kombiniert gewichtet WLTP ^{1,2} | l/100 km | 0,5 - 0,6 | 0,4 - 0,5 | 0,5 - 0,6 | 7,5 - 7,5 |
| CO ₂ -Emissionen kombiniert gewichtet WLTP ² | g/km | 15,0 - 12,0 | 14,0 - 10,0 | 15,0 - 12,0 | 170,0 - 170,0 |
| Stromverbrauch gewichtet | (kWh/100km) | 20,4 - 22,5 | 20,5 - 23,0 | 20,4 - 22,5 | 12,7 - 12,7 |
| Äquivalente Rein elektrische Reichweite kombiniert ² | km | 119 - 130 | 112 - 128 | 119 - 130 | 12,0 - 12,0 |
| Äquivalente Rein elektrische Reichweite (städtisch) ² | km | 125 - 134 | 118 - 136 | 125 - 134 | 12,0 - 12,0 |
| Emissionsklasse | | EURO 6D-ISC-FCM | EURO 6D-ISC-FCM | EURO 6D-ISC-FCM | Euro 6 |

¹ Der zertifizierte elektrische Verbrauch wird in der Regel mit maximaler AC Ladeleistung durch ein Mode 3 Kabel bestimmt. Daher wird empfohlen, Fahrzeuge mit einer HV-Batterie bevorzugt an einer Wallbox oder einer AC-Ladestation mit einem Mode 3 Kabel zu laden, um kürzere Ladezeiten und einen besseren Ladewirkungsgrad zu erreichen.

² Die angegebenen Werte sind die ermittelten „WLTP-CO₂-Werte“ i.S.v. Art. 2 Nr. 3 Durchführungsverordnung (EU) 2017/1153. Die Kraftstoffverbrauchswerte wurden auf Basis dieser Werte errechnet. Stromverbrauch [und Reichweite] wurde[n] auf Grundlage der VO 2017/1151/EU ermittelt.

GLC - Technische Daten - Plug-in-Hybride.

| | | GLC 300 e 4MATIC | GLC 300 de 4MATIC | GLC 400 e 4MATIC | Mercedes-AMG GLC 63 S E PERFORMANCE |
|---|-------|-------------------------|--------------------------|-------------------------|--|
| MASSE UND GEWICHTE | | | | | |
| Anzahl Türen | | 5 | 5 | 5 | 5 |
| Wendekreis | m | 11,8 | 11,8 | 11,8 | 12,9 |
| Wendekreis mit Hinterachslenkung 4,5° | m | 10,9 | 10,9 | 10,9 | - |
| Gepäckraumvolumen ¹ | Liter | 470 - 1.530 | 470 - 1.530 | 470 - 1.530 | 470 - 1.530 |
| Zuladung ² | kg | 535 | 505 | 535 | 575 |
| Zulässiges Gesamtgewicht ² | kg | 2.890 | 2.920 | 2.890 | 2.885 |
| Zulässige Anhängelast gebremst (bei 12%) ² | kg | 2.000 | 2.000 | 2.000 | 1.800 |
| Zulässige Stützlast | kg | 100 | 100 | 100 | 100 |
| Tankinhalt/davon Reserve | Liter | 49/7 | 62/7 | 49/7 | 65/10 |

¹ In Anlehnung an Richtlinie ISO 3832:2002-06. Gepäckraumvolumen kann je nach Sonderausstattung abweichen.

² Masse des Kraftfahrzeugs in fahrbereitem Zustand mit dem zu mindestens 90 % seines Fassungsvermögens gefüllten Kraftstofftank, zuzüglich der Masse des Fahrers (per Gesetz pauschal mit 75 kg veranschlagt), des Kraftstoffs und der Flüssigkeiten, ausgestattet mit der Standardausrüstung gemäß den Herstellerangaben sowie, sofern vorhanden, der Masse des Aufbaus, des Führerhauses, der Anhängervorrichtung und des Ersatzrads/der Ersatzräder sowie des Werkzeugs. Sonderausstattungen, Zusatzausrüstungen und Zubehör können einen Einfluss auf Gewicht, verbleibende Nutzlast, Rollwiderstand, Aerodynamik usw. haben und damit auch die Verbrauchs- und CO₂-Werte beeinflussen.

GLC - Abmessungen

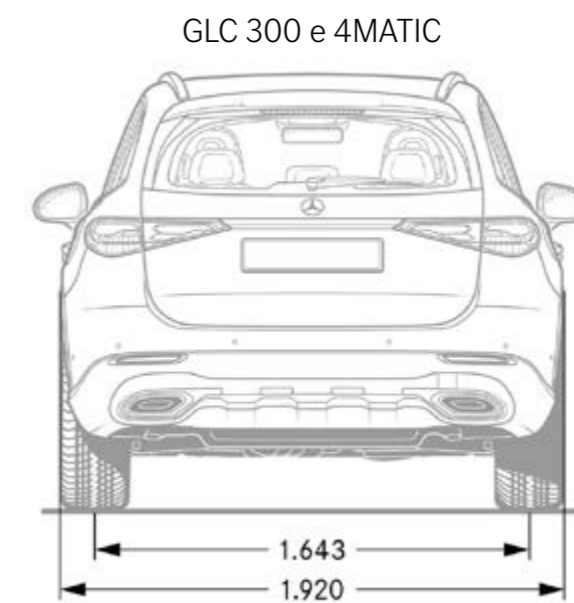
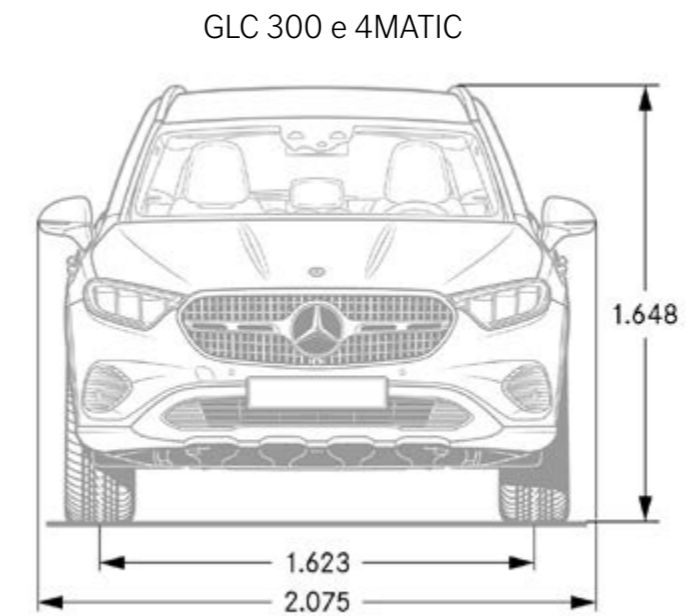
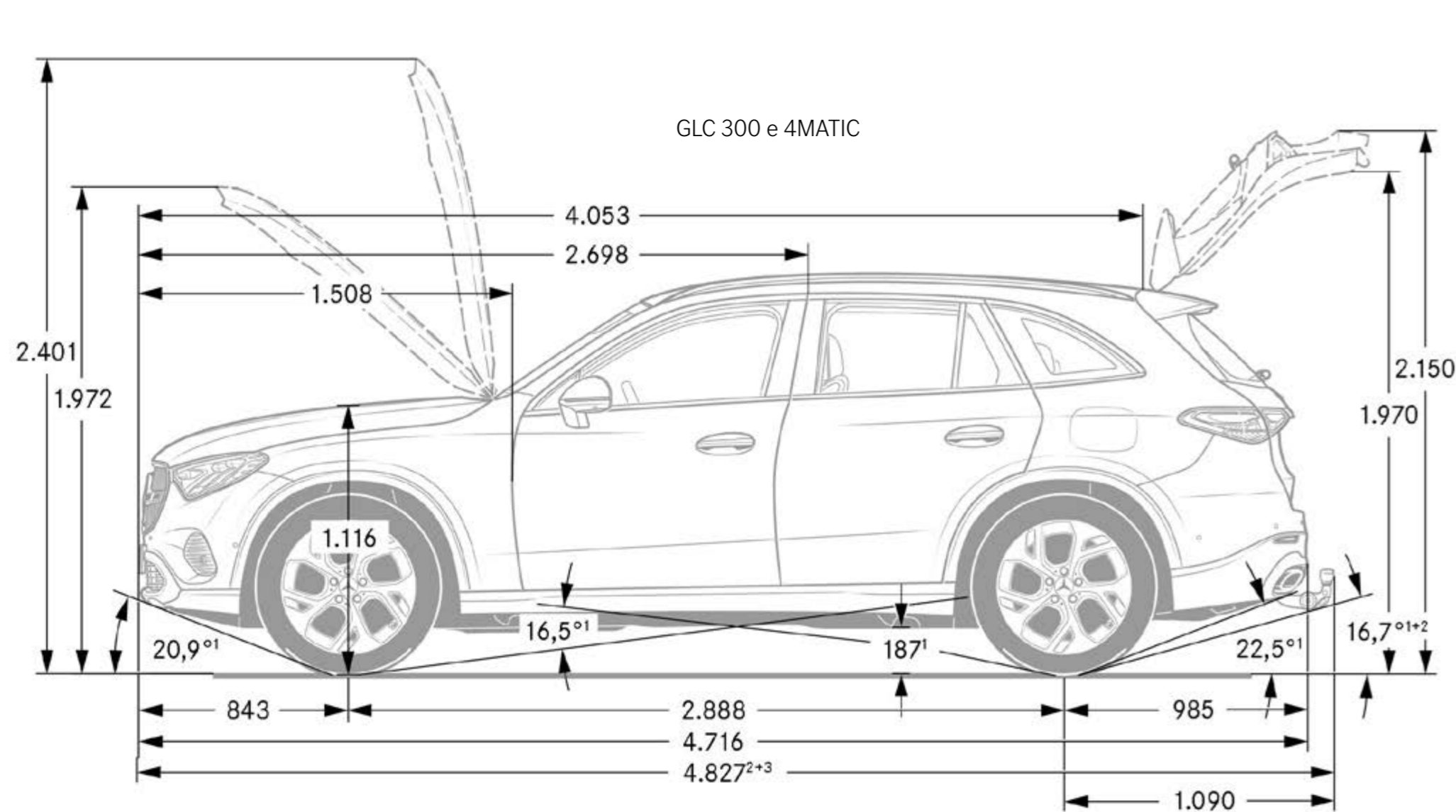

GLC - Abmessungen & Kofferraumvolumen

GLC 220 d 4MATIC

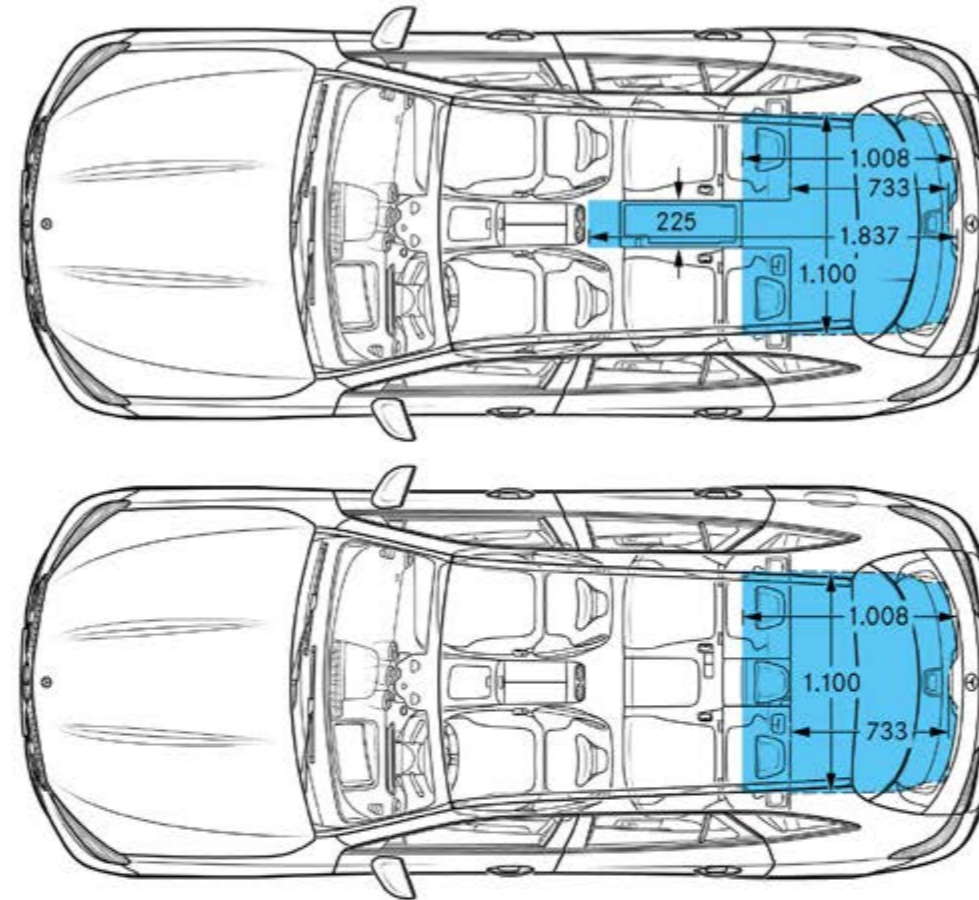
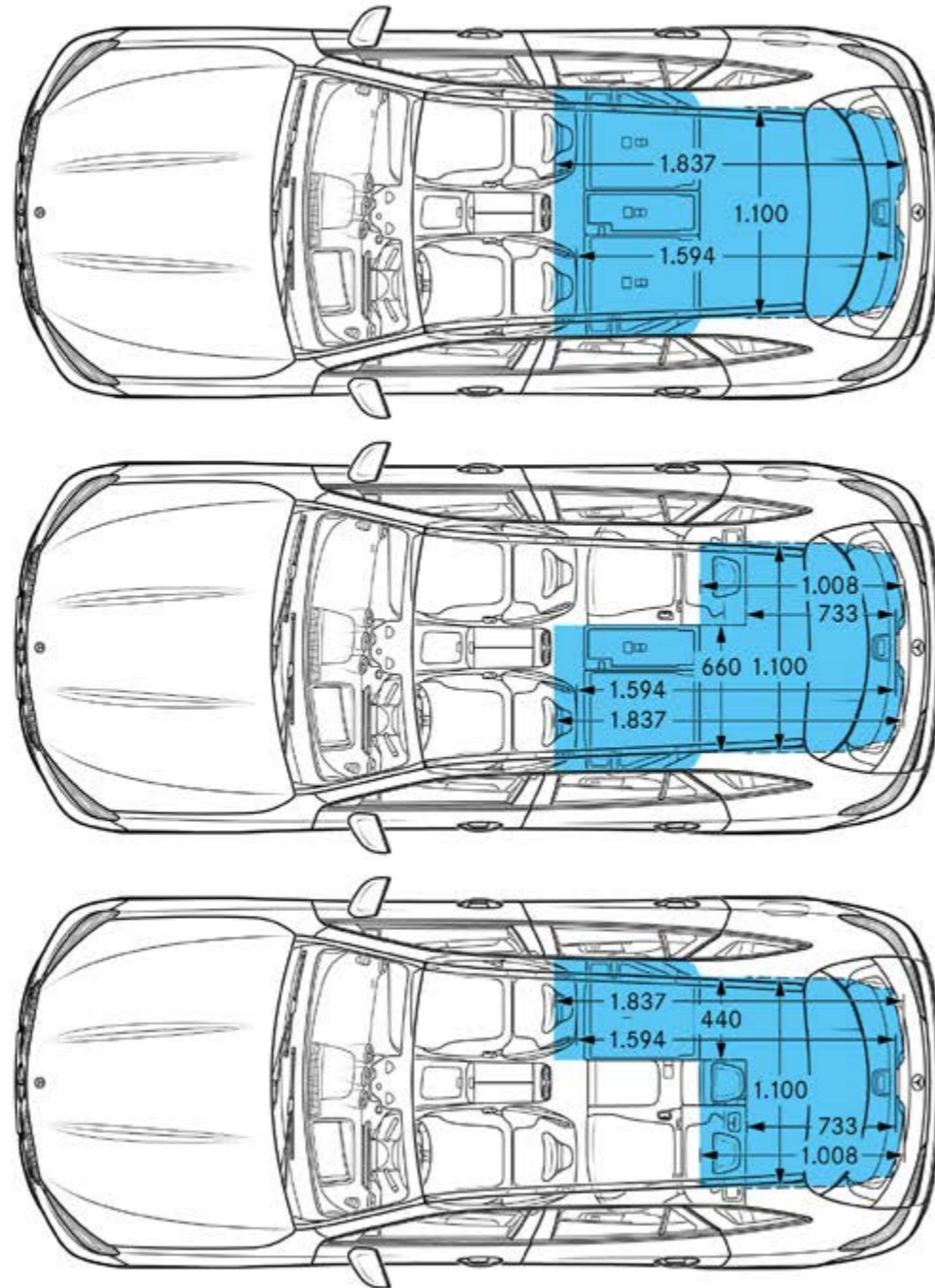

GLC 220 d 4MATIC

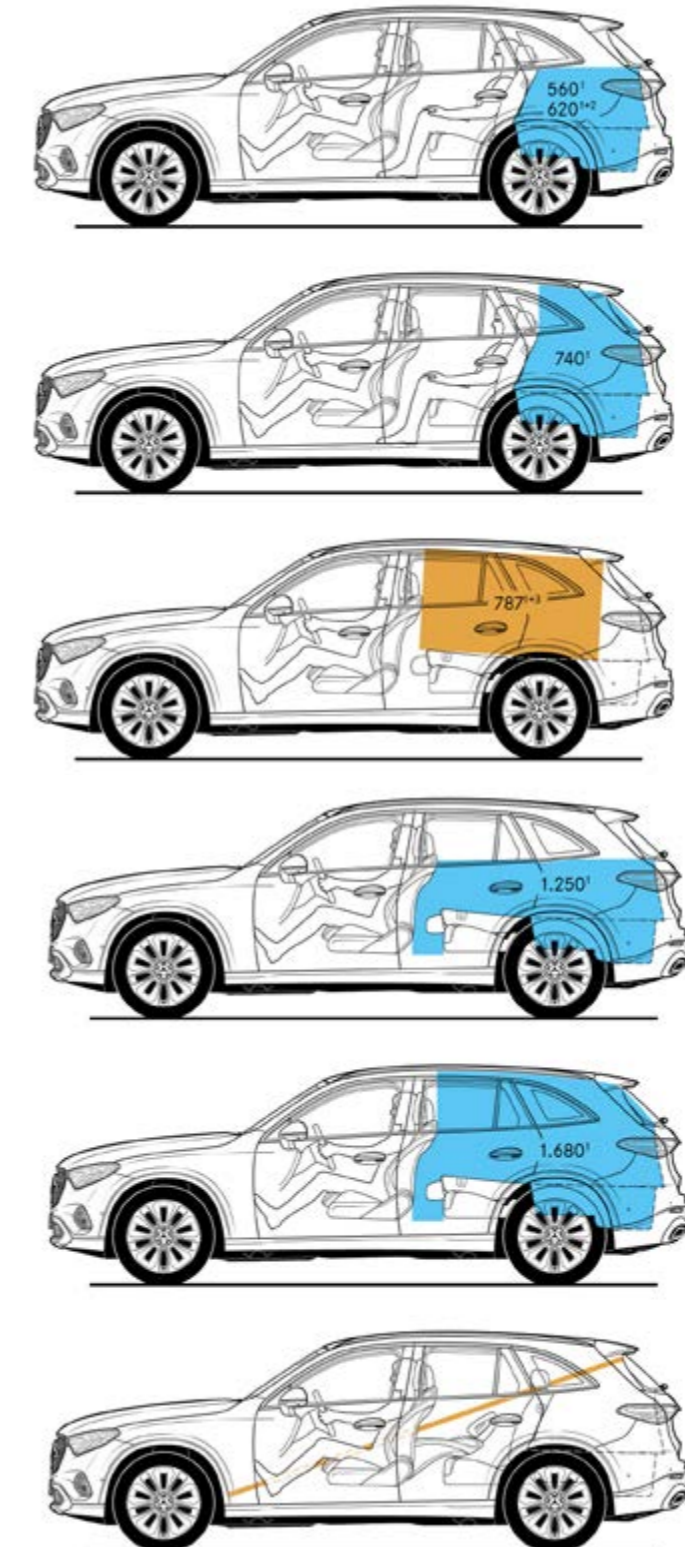

¹ Volumen in Litern

² Bei Cargostellung (Fondsitzlehne um 10° steiler)

³ Größter Quader: Maße 1.387 x 880 x 645 mm

⁴ Längstes Brett: Maße 3.010 x 400 x 30 mm

Gepackraumvolumen in Anlehnung an Richtlinie ISO 3832:2002-06 Gepackraumvolumen kann je nach Sonderausstattung abweichen

GLC - Abmessungen & Kofferraumvolumen

GLC 300 e 4MATIC

GLC 300 e 4MATIC

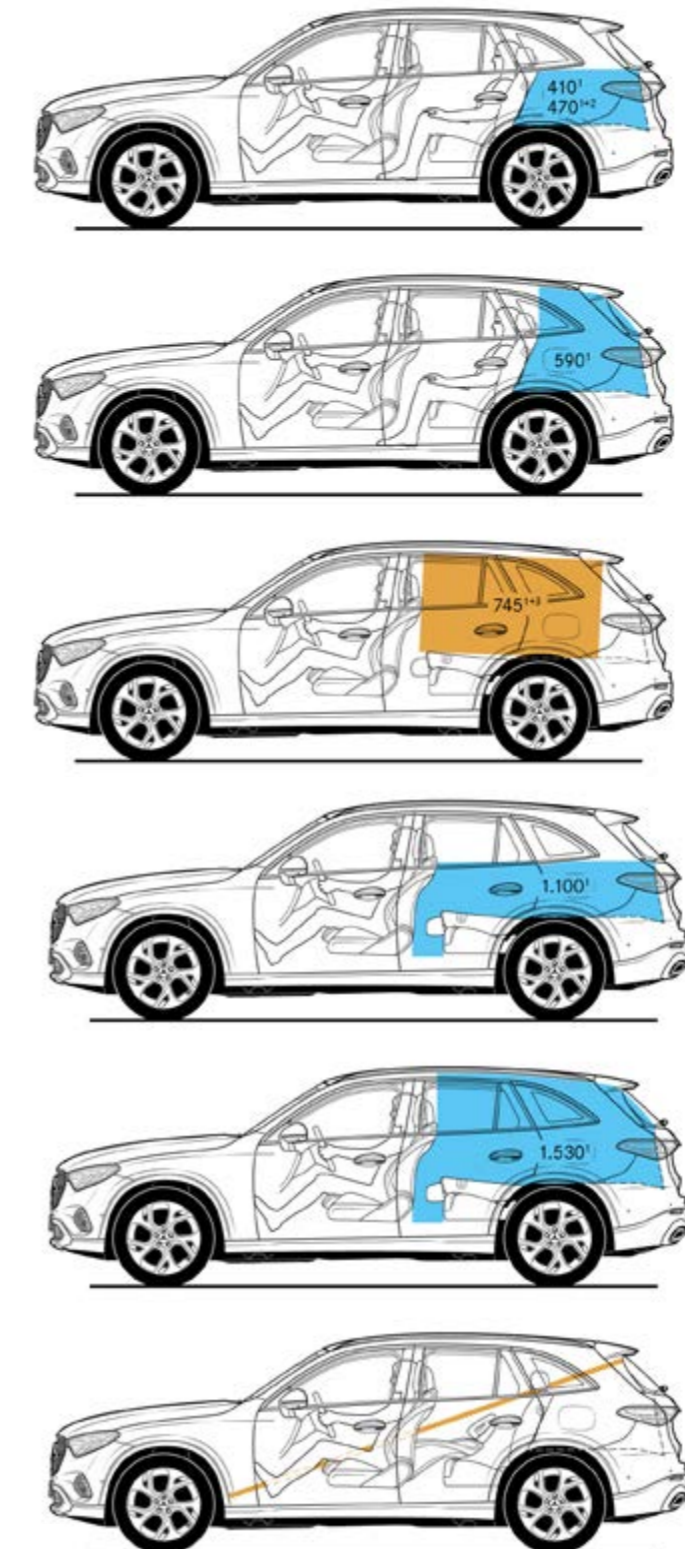
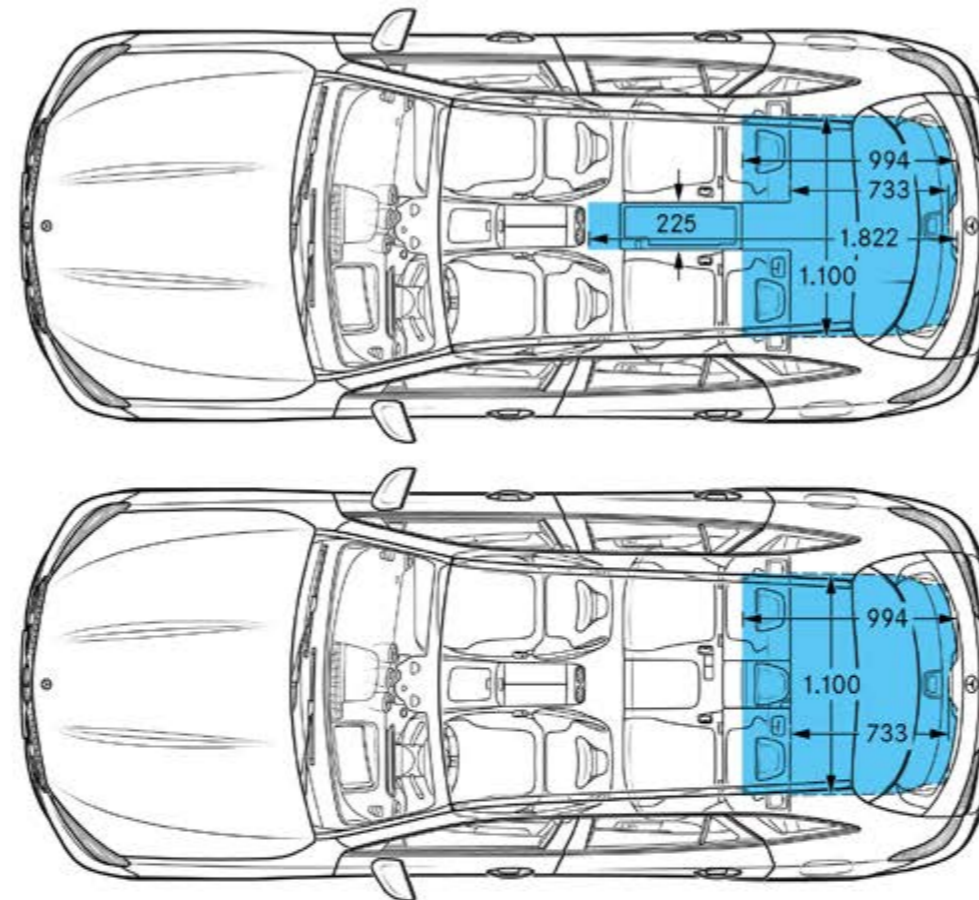
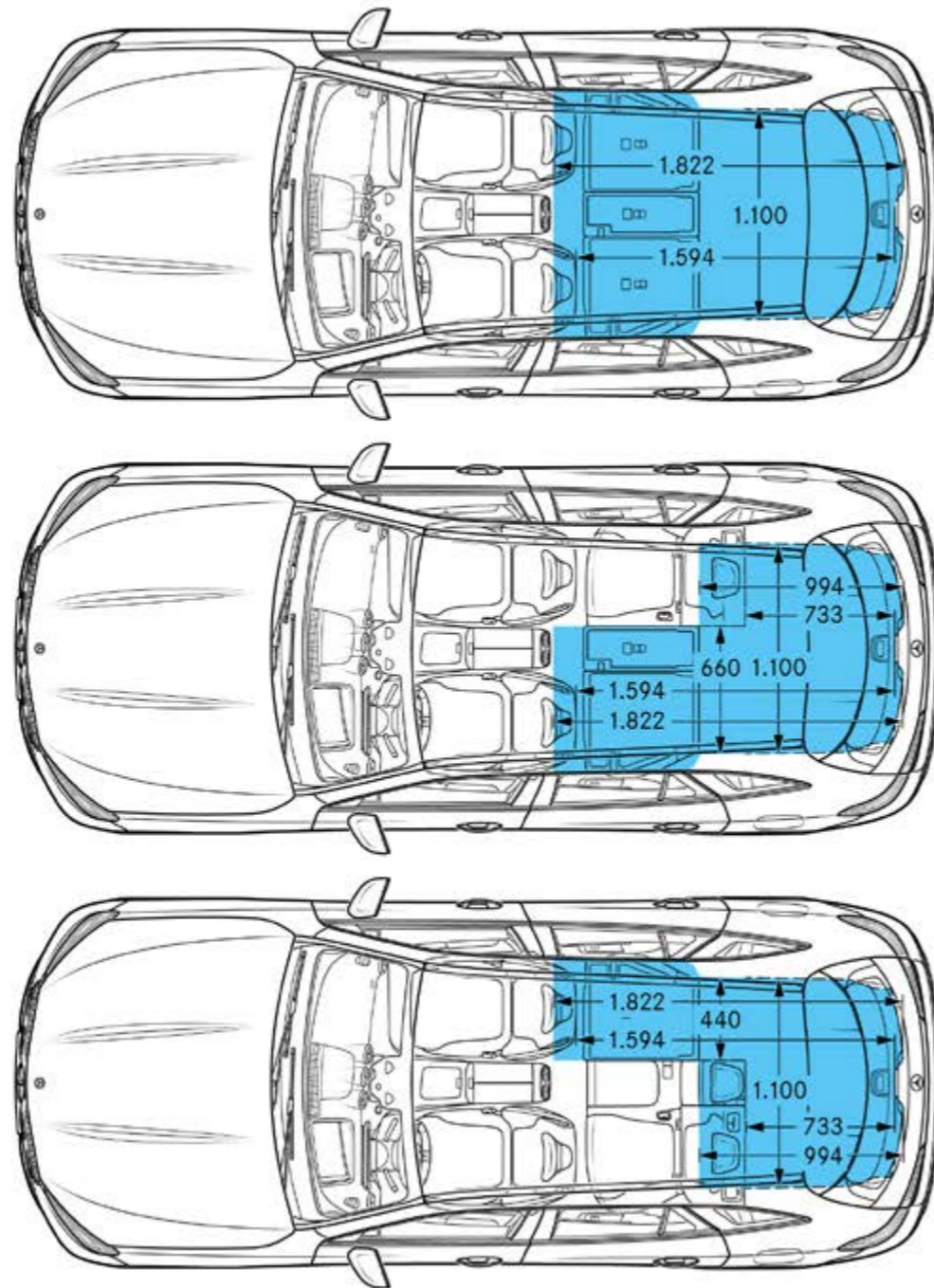

¹ Volumen in Litern

² Bei Cargostellung (Fondsitzlehne um 10° steiler)

³ Größter Quader: Maße 1.387 x 880 x 610 mm

⁴ Längstes Brett: Maße 3.010 x 400 x 30 mm

Gepackraumvolumen in Anlehnung an Richtlinie ISO 3832:2002-06 Gepackraumvolumen kann je nach Sonderausstattung abweichen

Service

Mercedes-Benz KomplettService-Paket

Ihr Mercedes-Benz Service sorgt dafür, dass vom ersten Kilometer an die Sicherheit, Zuverlässigkeit und der Wert Ihres Mercedes bestmöglich bewahrt werden.

So genießen Sie mit unserem KomplettService-Paket vielfältige Leistungen - und sind damit jederzeit einfach entspannt unterwegs.

Das KomplettService-Paket umfasst bis zu fünf Jahre lang sämtliche Service-Arbeiten.¹ z.B. für 36 Monate und 45.000 km nur:

¹ Gemäß den jeweiligen Bedingungen des KomplettService-Pakets.

Mercedes-Benz Garantie-Paket

Verlängern Sie ganz einfach Ihren Schutz vor unvorhersehbaren Reparaturkosten. Das Mercedes-Benz Garantie-Paket gibt Ihnen im Anschluss an die Neufahrzeug-Garantie finanzielle Sicherheit. Sie können es günstig bereits beim Neufahrzeugkauf oder während der Neufahrzeug-Garantie abschließen und anschließend optional jährlich bis ins 12. Laufjahr Ihres Fahrzeugs immer wieder verlängern.

Sie sichern sich damit umfangreiche Garantie- und Reparaturleistungen² von Ihrem Mercedes-Benz Service.

² Gemäß den jeweiligen Bedingungen des Garantie-Pakets.

³ Unverbindlich empfohlene Verkaufspreise.

Garantie-Paket: 12 Monate im Anschluss an die Neufahrzeug-Garantie

Garantie-Paket: 24 Monate im Anschluss an die Neufahrzeug-Garantie

Garantie-Paket: 36 Monate im Anschluss an die Neufahrzeug-Garantie

| | Preis/Monat inkl. MwSt. | GLC 220 d 4MATIC | GLC 200 4MATIC | GLC 300 4MATIC | GLC 300 d 4MATIC | GLC 300 e 4MATIC | GLC 300 de 4MATIC | GLC 400 e 4MATIC | Mercedes-AMG GLC 43 4MATIC | Mercedes-AMG GLC 63 S E PERFORMANCE |
|---|--|------------------|----------------|----------------|------------------|------------------|-------------------|------------------|-------------------------------|--|
| Mercedes-Benz KomplettService-Paket | 78,00 | ● | ● | - | - | - | - | - | - | - |
| | 82,00 | - | - | ● | - | - | - | - | - | - |
| | 84,00 | - | - | - | ● | - | - | - | - | - |
| | 87,00 | - | - | - | - | ● | ● | - | - | - |
| | 93,00 | - | - | - | - | - | - | ● | ● | - |
| | 117,00 | - | - | - | - | - | - | - | - | ● |
| Mercedes-Benz Garantie-Paket | Kaufpreis³ inkl. gesetzl. Steuer | | | | | | | | | |
| Garantie-Paket: 12 Monate im Anschluss an die Neufahrzeug-Garantie | 225,00 | ● | ● | ● | ● | ● | ● | ● | - | - |
| | 599,00 | - | - | - | - | - | - | - | ● | - |
| | 759,00 | - | - | - | - | - | - | - | - | ● |
| Garantie-Paket: 24 Monate im Anschluss an die Neufahrzeug-Garantie | 585,00 | ● | ● | ● | ● | ● | ● | ● | - | - |
| | 1.249,00 | - | - | - | - | - | - | - | ● | - |
| | 1.709,00 | - | - | - | - | - | - | - | - | ● |
| Garantie-Paket: 36 Monate im Anschluss an die Neufahrzeug-Garantie | 949,00 | ● | ● | ● | ● | ● | ● | ● | - | - |
| | 2.199,00 | - | - | - | - | - | - | - | ● | - |
| | 3.029,00 | - | - | - | - | - | - | - | - | ● |



First date – ein unvergesslicher Tag!

Fahrzeugabholung in den Mercedes-Benz Kundencentern

Besuchen Sie die Erfinder des Automobils und erleben Ihre ganz persönlichen Sternstunden bei einer Fahrzeugabholung in einem unserer Mercedes-Benz Kundencenters in Bremen, Rastatt und Sindelfingen.

Individuell & Exklusiv.

Vor der ersten Fahrt sind unsere Expertinnen und Experten bei Ihrer individuellen Fahrzeugeinweisung gerne für Sie da.

Faszinierend & Einzigartig.

Erfahren Sie mehr über die moderne Automobilfertigung in einem Mercedes-Benz Werk. Sie sind am Tag der Fahrzeugabholung zu einer kostenlosen Entdeckungstour eingeladen!

Herzlich & Persönlich.

Genießen Sie in unserer exklusiven Mercedes-Benz Lounge Getränke und ausgewählte Snacks. Passend zu Ihrem neuen Mercedes finden Sie im Mercedes-Benz Shop hochwertige Produkte und persönliche Beratung.

Unvergesslich & Abenteuerlich.

Erfahren Sie Offroad-Feeling bei einer Fahrt auf einem unserer Fahrerlebnis-Parcours in Bremen und Rastatt: Steigungen, Tunnelfahrten und Brücken sorgen für absoluten Nervenkitzel!



Fragen Sie Ihren Mercedes-Benz Partner zu näheren Details.
Oder informieren Sie sich gerne online unter www.mbkundencenter.com
oder telefonisch +49 (0) 30 2694 1010.

Die Abholung Ihres neuen GLC ist im Mercedes-Benz Kundencenter Sindelfingen (Kundencenter am Produktionsstandort) für Sie kostenlos. Im Kundencenter Rastatt ist die Abholung gegen einen Aufpreis von 400,00 Euro möglich, im Kundencenter Affalterbach gegen einen Aufpreis von 882,35 Euro.



Finanzdienstleistungen und Versicherungen

Leasing- und Finanzierungsprodukte von Mercedes-Benz.

Profitieren Sie von der Mercedes-Benz Qualität, Zuverlässigkeit und Sicherheit auch in Ihren finanziellen Angelegenheiten. Mit unseren Leasing- und Finanzierungsprodukten haben Sie flexible Möglichkeiten, sich Ihren Wunsch eines neuen Mercedes zu erfüllen. Und unsere Versicherungen bieten zuverlässigen Schutz für Ihr Auto und Ihr Budget. Erfahren Sie mehr unter www.mercedes-benz.de/leasing

Mobilität aus einer Hand

Wählen Sie die individuelle Kombination, die zu Ihrem Leben passt. Mit Leasing und Service-Leasing bietet Ihnen Mercedes-Benz zwei attraktive Produkte, wenn Sie sich Ihre Flexibilität bewahren und regelmäßig auf ein neues Modell umsteigen wollen. Bei der Plus3-Finanzierung entscheiden Sie am Vertragsende, ob Sie Ihr Fahrzeug behalten, verkaufen oder zum vertraglich garantierten Restwert¹ zurückgeben möchten. Und für Ihren flexiblen Mobilitätsbedarf ermöglicht Ihnen Mercedes-Benz Rent den Mercedes Ihrer Wahl zur Miete.

¹ Diese Option beruht auf einer Zusatzvereinbarung zwischen Ihnen und Ihrem Händler.

Mercedes-Benz Autoversicherung / InScore - die Telematik Autoversicherung

Ein Mercedes sollte auch wie ein Mercedes versichert sein. Die Mercedes-Benz Autoversicherung² oder InScore² inkl. zusätzlichem Versicherungsschutz für Elektro- und Hybridfahrzeuge sichern Ihren Wagen nicht nur umfassend ab. Im Schadenfall wird Ihr Mercedes außerdem stets nach Herstellervorgaben in einer Mercedes-Benz Werkstatt repariert.

² Versicherer: HDI Versicherung AG, vermittelt durch die Mercedes-Benz Bank AG. Es gelten die allgemeinen Versicherungsbedingungen.

Kaufpreisschutz

Erweitern Sie die Leistungen Ihrer Vollkaskoversicherung. Der Kaufpreisschutz³ schließt bei Totalschaden, Diebstahl oder Zerstörung bis zu 48 Monate lang die Lücke zwischen Kaufpreis und Wiederbeschaffungswert. So steht Ihnen für den Kauf eines neuen Fahrzeugs der ursprüngliche Kaufpreis erneut zur Verfügung.

³ Versicherer: Zurich Insurance plc NDL für Deutschland, vermittelt durch die Mercedes-Benz Bank AG. Es gelten die allgemeinen Versicherungsbedingungen.

Erleben Sie mehr
und lassen Sie Ihre Träume wahr werden.





Mercedes-Benz ist einer der Gründungspartner der Stiftung „Laureus Sport for Good Foundation“.

Seit der Stiftungsgründung im Jahr 2000 unterstützt und fördert Mercedes-Benz die Ziele und Werte dieses weltweiten, gemeinnützigen Programms: mit sozialen Sportprojekten das Leben von benachteiligten oder kranken Kindern und Jugendlichen zu verbessern. Laureus wurde zu einem grundlegenden Bestandteil der gesellschaftlichen Verantwortung von Mercedes-Benz. Jeder neue Mercedes ist daher ein Botschafter dieser Werte. Mit dem Kauf eines Mercedes unterstützen Sie die Stiftung „Laureus Sport for Good Foundation“.

Speicherung technischer Daten im Fahrzeug: Elektronische Fahrzeugkomponenten (z.B. Airbag-Steuergerät, Motorsteuergerät, etc.) enthalten Datenspeicher für technische Fahrzeugdaten, wie z. B. Meldungen im Falle von Funktionsstörungen, Geschwindigkeit des Fahrzeuges, Bremsstärke oder Funktionsweise von Rückhalte- und Fahrerassistenz-Systemen im Falle eines Unfallereignisses (Audio- und Videodaten werden nicht gespeichert). Die Daten werden flüchtig, punktuell als Momentaufnahme z. B. im Falle einer Störungsmeldung, über einen sehr kurzen Aufzeichnungszeitraum (maximal wenige Sekunden) z. B. im Falle eines Unfalls oder in zusammengefasster Form z.B. zur Bewertung der Bauteilbeanspruchung gespeichert. Die gespeicherten Daten können über Schnittstellen im Fahrzeug ausgelesen, von geschulten Technikern zur Diagnose und Behebung etwaiger Funktionsstörungen oder vom Hersteller zur Analyse und zur weiteren Verbesserung von Fahrzeugfunktionen verarbeitet und genutzt werden. Auf Wunsch des Kunden können Daten auch als Basis für weitere optionale Dienstleistungen dienen. Eine Übertragung der Daten aus dem Fahrzeug heraus an den Hersteller bzw. Dritte erfolgt grundsätzlich nur aufgrund gesetzlicher Erlaubnis (z.B. Fahrzeugnotruf e-Call), oder aufgrund vertraglichen Einverständnisses mit dem Kunden unter Berücksichtigung des Datenschutzes. Weitere Informationen zu gespeicherten Daten im Fahrzeug befinden sich in der Betriebsanleitung des Fahrzeugs. Diese finden Sie gedruckt und interaktiv im Fahrzeug oder online unter www.mercedes-benz.de/betriebsanleitung.

Nach Redaktionsschluss können sich am Produkt Änderungen ergeben haben.

Mercedes-Benz AG, Mercedes-Benz Cars Vertrieb Deutschland, Mühlenstraße 30, 10243 Berlin, MBD/VPP

www.mercedes-benz.de